

# DALI OBERON

1 C - 7 C - ON-WALL C

ANLEITUNG



IN ADMIRATION OF MUSIC



# Inhalt

1. OBERON C Übersicht	3
2. Auspacken	4
3. Positionierung und Einrichtung	6
3.1 OBERON 1 C und OBERON 7 C – Positionierung	8
3.2 OBERON 7 C - Boden-Spikes oder Füße	9
3.3 OBERON ON-WALL C – Positionierung	10
3.4 Wandmontage von OBERON 1 C und ON-WALL C	11
4. Lautsprecher anschließen und konfigurieren	13
5. Verwendung der Lautsprecher	16
6. Fehleranzeige	18
7. Technische Daten	19

# Einleitung

Danke, dass Sie sich für DALI OBERON C Lautsprecher entschieden haben. DALI strebt stets danach, das Musikerlebnis zu verbessern und gleichzeitig Audioprodukte zu entwickeln, die besser zum Wohn- und Lebensstil unserer Kunden passen. Die kabellosen Aktivlautsprecher der OBERON C Serie bringen beides in beeindruckender Weise zum Ausdruck.

OBERON C-Lautsprecher sind technologisch fortschrittliche elektroakustische Produkte. Damit sie ihr volles Potenzial genießen können, müssen sie sorgfältig eingerichtet werden. Wir möchten Ihnen empfehlen, diese Anleitung sorgfältig zu lesen und den Anweisungen zu folgen, wenn Sie Ihre OBERON C Lautsprecher installieren. Lesen sie bitte auch die Sicherheitshinweise, die zur Dokumentation gehören.

Im Anschluss an diese Einführung wird in der vorliegenden Anleitung das Auspacken, Aufstellen und Installieren, Einrichten und Verwenden der Lautsprecher erläutert. Zunächst wollen wir Ihnen jedoch die OBERON C Produktfamilie kurz vorstellen.



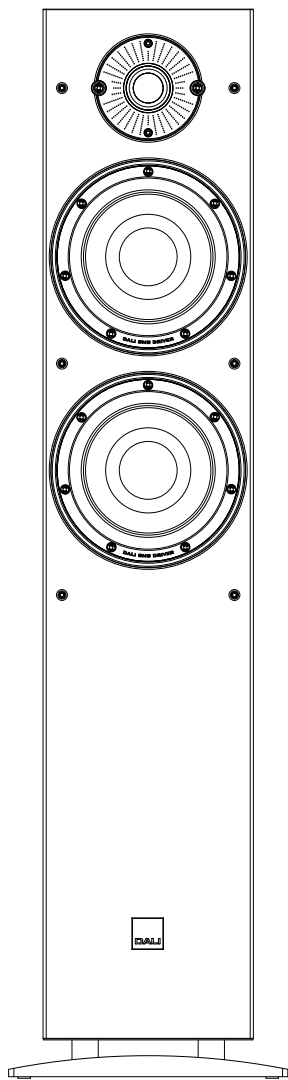

OBERON 7 C

# 1. OBERON C Übersicht

Die OBERON C Produktfamilie umfasst drei aktive drahtlose Lautsprechermodelle, die in erster Linie für die Verwendung in Stereo-Audiosystemen entwickelt wurden: den OBERON 1 C, den OBERON 7 C und den OBERON ON-WALL C.

Der OBERON 1 C ist ein kompakter Lautsprecher, der an Wänden oder auf Lautsprecherständern betrieben werden kann. Der OBERON 7 C ist ein Standlautsprecher. Und der OBERON ON-WALL C ist ein Lautsprecher mit geringer Aufbauhöhe, der speziell für die Wandmontage entwickelt wurde.

Die OBERON C Produktfamilie wurde speziell für die Verwendung mit den kabellosen Streaming-Vorverstärkern DALI SOUND HUB und DALI SOUND HUB COMPACT entwickelt. Der SOUND HUB und der SOUND HUB COMPACT ermöglichen es, Audiosignale von verschiedenen Quellen (sowohl traditionelle Geräte als auch Streaming-Systeme) an die damit verbundenen OBERON C Lautsprecher zu übertragen.

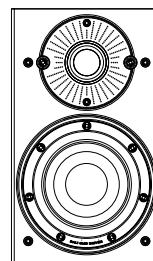

OBERON 1 C

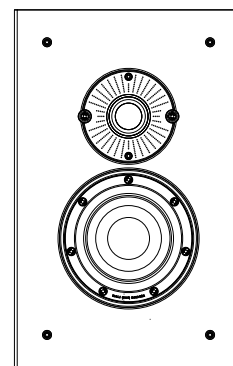

OBERON ON-WALL C

## HINWEIS:

**OBERON C Lautsprecher sind für die Verwendung in Heimkino-Anlagen zur Wiedergabe von Surround- und Front-Kanälen geeignet. Allerdings können der DALI SOUND HUB und der SOUND HUB COMPACT derzeit nur normale Stereosignale an diese Lautsprecher übertragen. Der DALI SOUND HUB ist technisch für Mehrkanal-Broadcasting vorbereitet, sobald diese Funktionalität verfügbar ist.**

## HINWEIS:

**OBERON C Lautsprecher können entweder mit dem DALI SOUND HUB oder dem SOUND HUB COMPACT verwendet werden.**

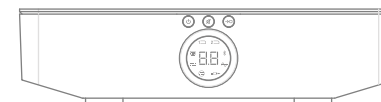

SOUND HUB



SOUND HUB COMPACT



## 2. Auspacken







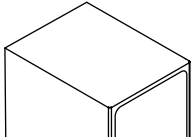
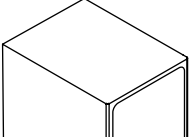
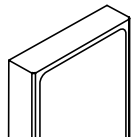
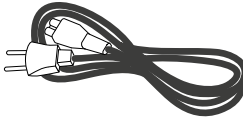
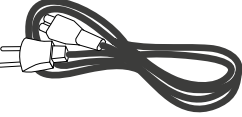

Abbildung 1 stellt den Inhalt eines DALI OBERON C Pakets dar.

Seien Sie beim Auspacken Ihrer DALI OBERON C Lautsprecher vorsichtig. Achten Sie insbesondere darauf, die Membranen der Bass-Chassis und die Hochtonkalotten nicht zu berühren.

### HINWEIS:

**Wir empfehlen Ihnen, die Verpackung Ihrer OBERON C Lautsprecher für die zukünftige Verwendung aufzubewahren. Ist dies jedoch nicht möglich, entsorgen Sie diese Verpackungen bitte verantwortungsbewusst.**

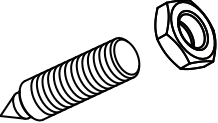
ABBILDUNG 1

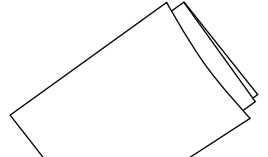
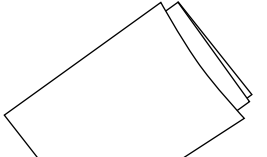
1 C		7 C		ON-WALL C	
	x 2		x 1		x 1
	x 2		x 1		x 1
	x 8		x 4		x 4
	x 8		x 4		x 2
	x 4		x 1		x 1

## 2. Auspacken

Im Auslieferungszustand sind die Lautsprecherabdeckungen der DALI OBERON C Lautsprecher vormontiert. Bevor Sie die Lautsprecher in Betrieb nehmen, müssen Sie erst den Hochtönertransportschutz hinter der Lautsprecherabdeckung entfernen. Um den Transportschutz zu entfernen, ziehen Sie zunächst die Lautsprecherabdeckung vorsichtig nach vorne ab. Entfernen Sie den Transportschutz und setzen Sie die Lautsprecherabdeckung wieder auf. Dies wird in Abbildung 2 dargestellt.

ABBILDUNG 2

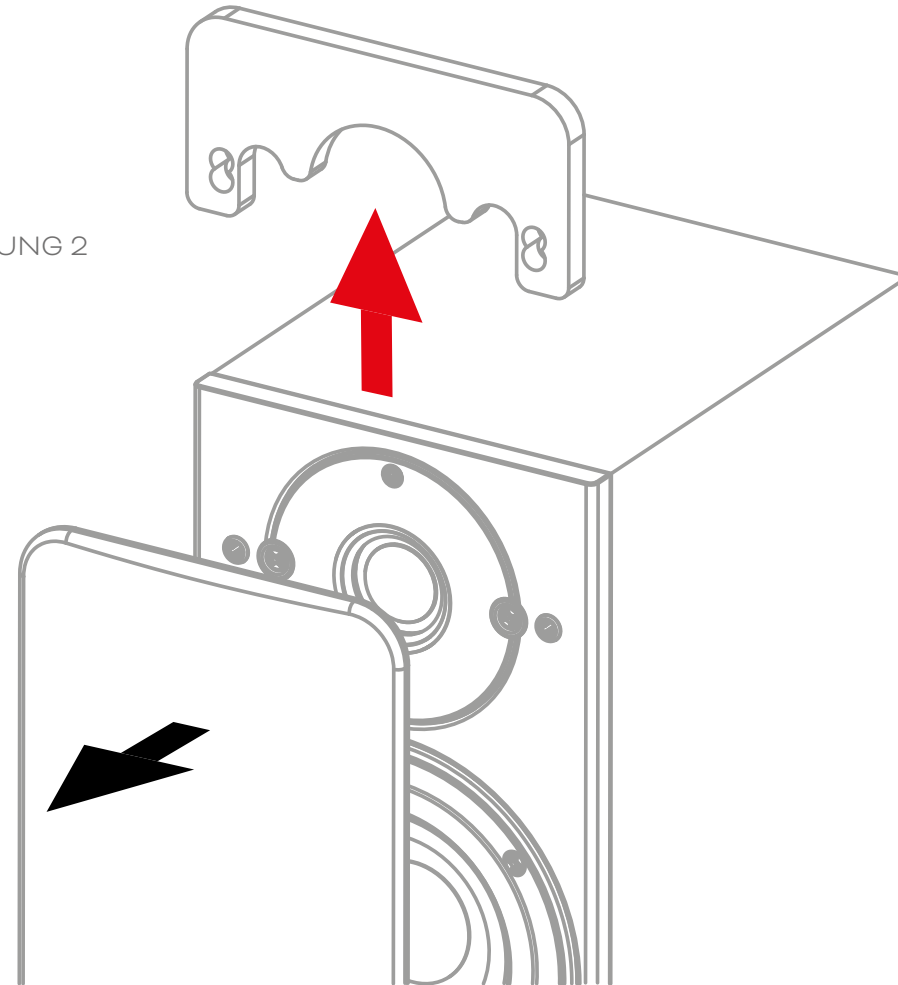



### 3. Positionierung und Einrichtung

Die Platzierung der Lautsprecher im Hörraum hat erheblichen Einfluss auf die Wiedergabequalität. Insofern lohnt es sich, zunächst gründlich über den optimalen Aufstellungsort für jeden OBERON C Lautsprecher nachzudenken. In Abbildung 3 sehen Sie Empfehlungen für die Aufstellung der Lautsprecher.

ABBILDUNG 3

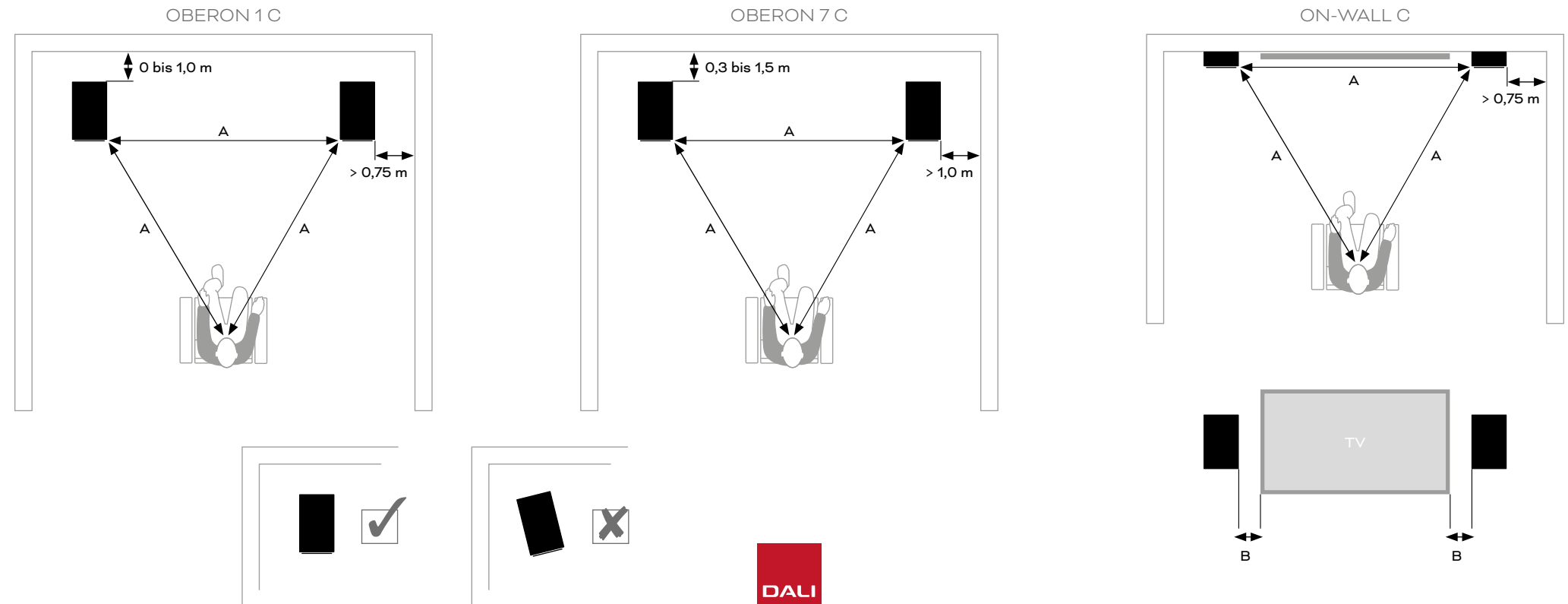

IN ADMIRATION OF MUSIC

### 3. Positionierung und Einrichtung

Audiosignale werden kabellos an die OBERON C Lautsprecher übertragen, insofern müssen Sie bei der Aufstellung keine Audiokabel berücksichtigen. Aber es ist eine Stromversorgung für jeden Lautsprecher erforderlich. Verwenden Sie das mitgelieferte Stromkabel, um die Netzbuchse des Lautsprechers mit dem Stromnetz zu verbinden. Die Position der Netzbuchse auf der Rückseite des Lautsprechers wird in Abbildung 4 dargestellt.

ABBILDUNG 4

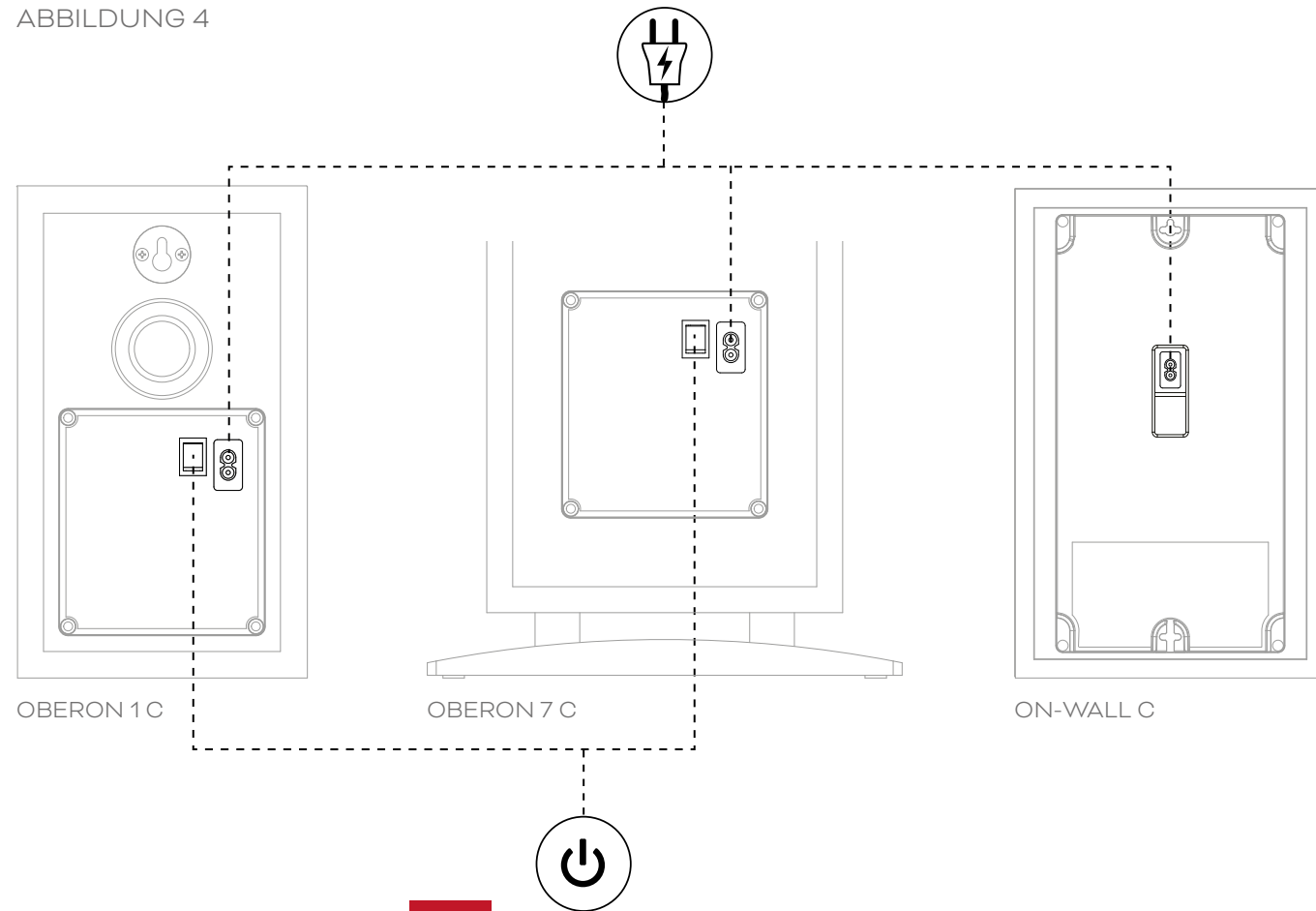

### 3.1 OBERON 1 C und OBERON 7 C – Positionierung

OBERON 1 C Lautsprecher können entweder auf Lautsprecherständern, in Regalen, an Wandhalterungen oder auf Möbeln platziert werden. Die Lautsprecher verfügen außerdem über Schlüsseloch-Schlitz auf der Rückseite, die eine direkte Aufhängung an der Wand ermöglichen. Die beste Wiedergabequalität erzielen Sie beim OBERON 1 C Lautsprecher wahrscheinlich, wenn Sie ihn auf einem Lautsprecherständer platzieren. Aber auch bei der Wandmontage oder der Aufstellung im Regal oder auf einem Möbel werden Sie gute Ergebnisse erhalten.

OBERON 7 C Lautsprecher sind als Standlautsprecher für die direkte Platzierung auf dem Boden konzipiert. Für andere Aufstellungs- oder Montagearten sind sie nicht vorgesehen.

Wenn Sie OBERON 1 C oder OBERON 7 C Lautsprecher paarweise aufstellen, sollte der Abstand zwischen den beiden Lautsprechern in der Regel 2 bis 4 Meter betragen. Ebenso groß sollte der Abstand zum primären Hörbereich sein, in dem Sie sich beim Musikgenuss aufhalten. OBERON 1 C Lautsprecher sollten möglichst auf Höhe der Ohren oder etwas tiefer platziert werden. Lautsprecher sollten grundsätzlich nicht in Raumecken aufgestellt

werden. Achten Sie darauf, dass die akustische Umgebung für jeden Lautsprecher möglichst identisch ist. So sind beispielsweise massive Wände und schwere Vorhänge sehr unterschiedliche akustische Umgebungen.

Wahrscheinlich werden Sie gute Ergebnisse erzielen, wenn Sie Ihre Lautsprecher zunächst in einem Abstand von 30 cm oder mehr von der nächsten Wand entfernt aufstellen. Wenn Sie den Anteil tiefer Frequenzen verändern wollen, können Sie den Abstand zur Wand variieren. Um den Bassanteil zu verringern, vergrößern Sie den Abstand zwischen Wand und Lautsprecher.

Die OBERON C Lautsprecher sind so konzipiert, dass für eine optimale Wiedergabe (im Gegensatz zu Lautsprechern anderer Hersteller) keine Ausrichtung auf den „sweet spot“ des Hörbereichs erforderlich ist. Sie sollten möglichst parallel zu Rückwand und Hörbereich ausgerichtet werden.

In [Abbildung 3](#) wird die Positionierung der Lautsprecher OBERON 1 C und OBERON 7 C dargestellt.

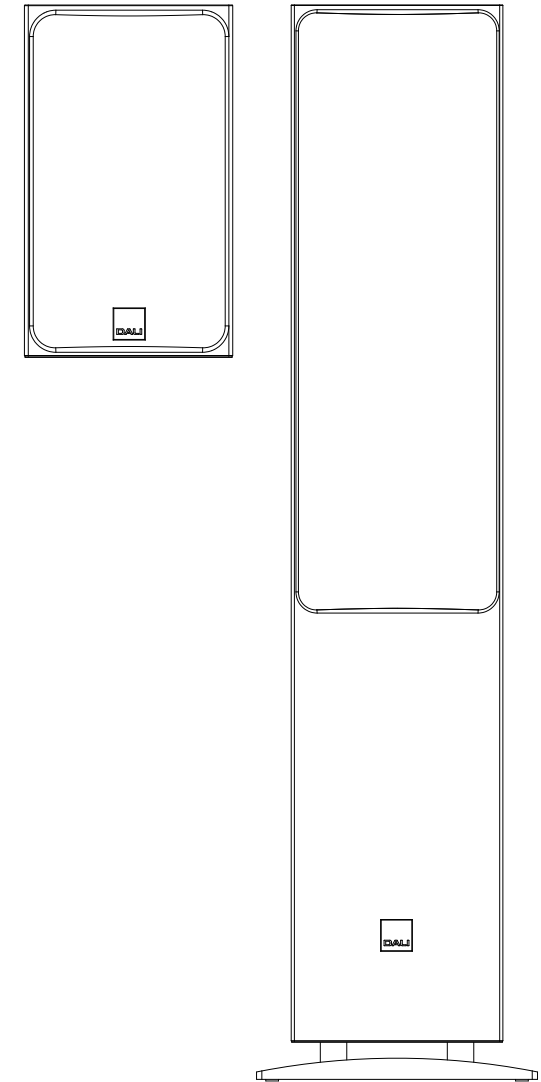



## 3.2 OBERON 7 C - Boden-Spikes oder FüÙe

In den Sockeln an der Unterseite der OBERON 7 C Lautsprecher befinden sich Schraublöcher, in die Sie die mitgelieferten Boden-Spikes einschrauben können. Wir empfehlen die Verwendung dieser Boden-Spikes, wenn die Lautsprecher auf Teppichböden verwendet werden sollen. Wenn die Lautsprecher direkt auf Böden ohne Teppiche platziert werden sollen, können Sie anstelle der Boden-Spikes auch die mitgelieferten selbstklebenden Gummipads verwenden. Um die Boden-Spikes zu montieren, schrauben Sie diese in die Sockellöcher. Ziehen Sie dann die Kontermuttern mit einem 10-mm-Schraubenschlüssel fest. Sobald sich die Lautsprecher in ihrer endgültigen Position befinden, können die Boden-Spikes so eingestellt werden, dass die Lautsprecher vertikal und stabil stehen.

### HINWEIS:

**Boden-Spikes können auf Böden ohne Teppichboden verwendet werden, wenn Sie Münzen zwischen dem Boden und den Spitzen der Spikes platzieren.**



Seien Sie stets vorsichtig, wenn Sie Boden-Spikes montieren oder Lautsprecher mit bereits montierten Boden-Spikes bewegen.

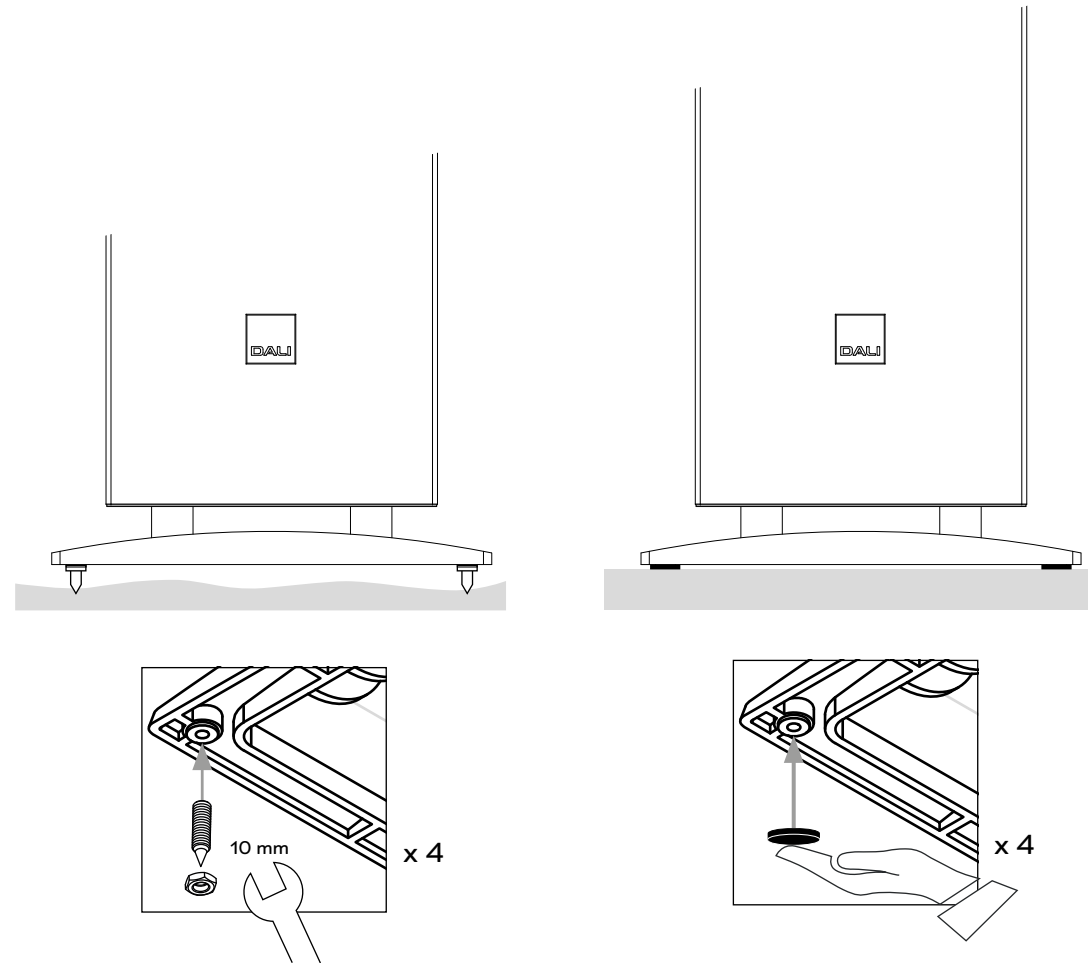

### 3.3 OBERON ON-WALL C – Positionierung

Die OBERON ON-WALL C Lautsprecher wurden speziell für die Wandmontage in Wohnungen entwickelt. Aufgrund der niedrigen Bauhöhe passen sie sich gut in praktisch jedes Inneneinrichtungskonzept ein. Die Lautsprecher verfügen über Schlüsselloch-Slitze auf der Rückseite, die eine direkte Aufhängung an der Wand mit nur einer einzigen Schraube ermöglichen. Sie können sowohl hochkant als auch quer montiert werden. Bei der Montage im Querformat müssen zwei Befestigungsschrauben verwendet werden. Wahrscheinlich erzielen Sie aber bei der Montage im Hochformat eine bessere Wiedergabequalität.

Bei der Montage der OBERON ON-WALL C Lautsprecher sollte der Abstand zwischen den beiden Lautsprechern in der Regel 2 bis 4 Meter betragen. Ebenso groß sollte der Abstand zum primären Hörbereich sein. Wenn die Lautsprecher für die Wiedergabe des Audiosignals eines TV-Gerätes verwendet werden sollen, sollten der horizontale Abstand der Monitore zum Fernsehgeräts auf beiden Seiten identisch sein. Wenn Lautsprecher für die Wiedergabe des Audiosignals eines TV-Gerätes verwendet werden, sollte der Abstand in der Regel etwas geringer sein als bei der Verwendung für die Wiedergabe von Musik. Der Abstand zum Rand des Fernsehers sollte dann nicht mehr als 0,5 m betragen.

Ansonsten sollten die OBERON ON-WALL C Lautsprecher möglichst auf Höhe der Ohren oder etwas tiefer montiert werden. Lautsprecher sollten nicht in Raumecken aufgestellt oder montiert werden. Achten Sie darauf, dass die akustische Umgebung für jeden Lautsprecher möglichst identisch ist. So sind beispielsweise massive Wände und schwere Vorhänge sehr unterschiedliche akustische Umgebungen.

In [Abbildung 3](#) wird die Positionierung der OBERON ON-WALL C Lautsprecher dargestellt.



## 3.4 Wandmontage von OBERON 1 C und ON-WALL C

Auf der Rückseite der Modelle OBERON 1 C und ON-WALL C befinden sich Schlüsselloch-Slitze, die eine direkte Aufhängung an der Wand ermöglichen. Vergewissern Sie sich, bevor Sie mit der Montage beginnen, dass die Wand und die Wandbeschläge, die Sie verwenden möchten, das Gewicht der Lautsprecher problemlos tragen können. Wenn Sie sich nicht sicher sind, ob die gewählte Wand geeignet ist oder ob Sie die Schrauben fachgerecht festdrehen können, sollten Sie sich von einem Fachmann unterstützen lassen.

Die Wandmontage der Lautsprecher OBERON 1 C und ON-WALL C wird in Abbildung 5 dargestellt.

**OBERON 1 C:** Verwenden Sie Wandbefestigungsschrauben mit einem Schaftdurchmesser von 3 bis 5 mm (0,12 bis 0,2 Zoll) und einem Kopfdurchmesser von maximal 10 mm (0,4 Zoll). Lassen Sie 15 mm (0,6 Zoll) der Schraubenlänge aus der Wand herausragen.

**OBERON ON-WALL C:** Verwenden Sie Wandbefestigungsschrauben mit einem Schaftdurchmesser von 3 bis 5 mm (0,12 bis 0,2 Zoll) und einem Kopfdurchmesser von maximal 9 mm (0,35 Zoll). Lassen Sie 7 mm (0,28 Zoll) der Schraubenlänge aus der Wand herausragen.

ABBILDUNG 5

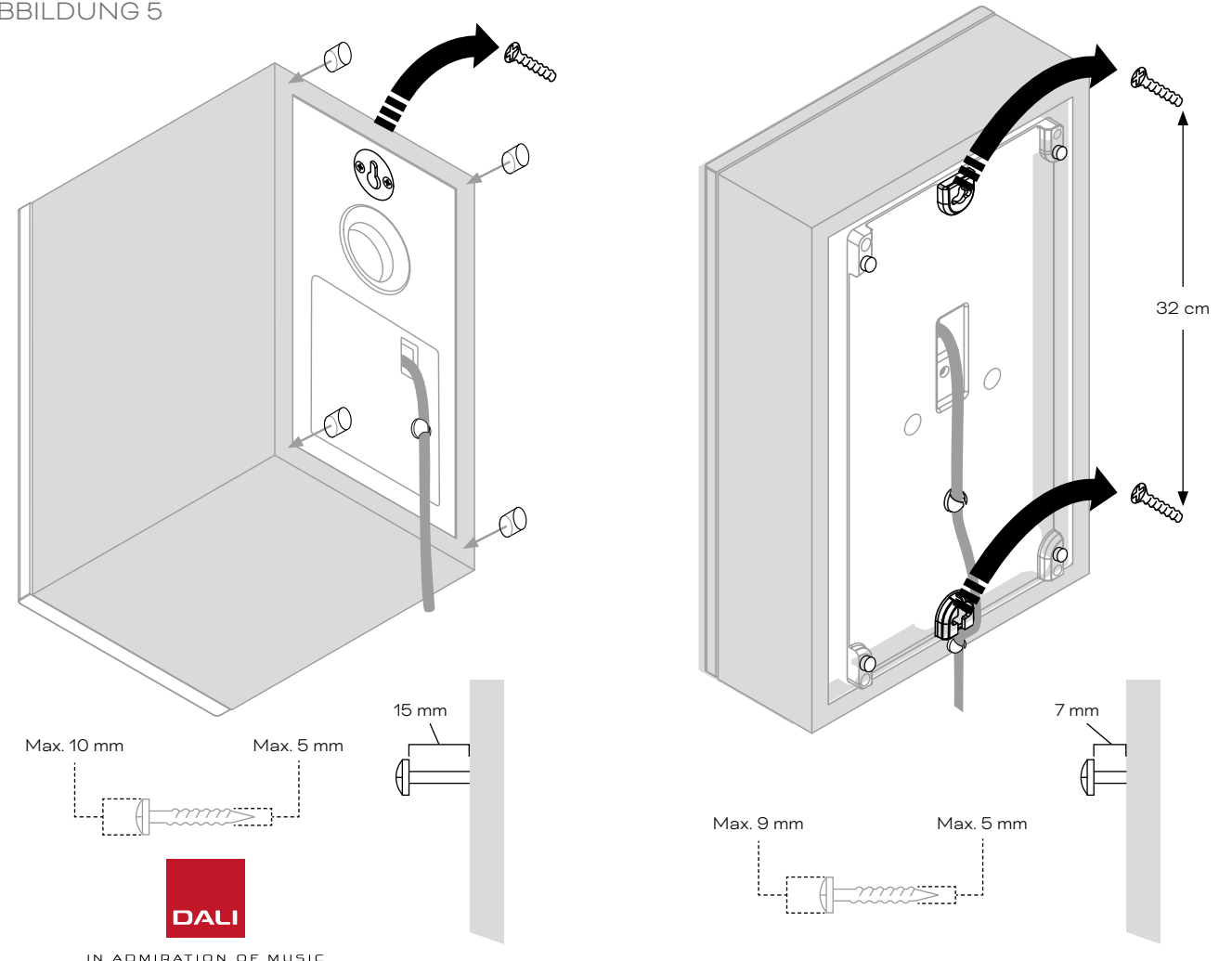

IN ADMIRATION OF MUSIC

## 3.4 Wandmontage von OBERON 1 C und ON-WALL C

### OBERON 1 C

- Legen Sie zunächst die gewünschten Lautsprecherpositionen fest. Platzieren Sie dann eine Befestigungsschraube an der Wand auf der Mittellinie der Lautsprecherposition, 30 mm (1,25 Zoll) unterhalb der Oberseite des Lautsprechers.
- Befestigen Sie die im Lieferumfang enthaltenen GummifüÙe an den Abstandspads in den Ecken auf der Rückseite des Lautsprechers. Durch die Verwendung der GummifüÙe wird das Risiko der Übertragung von Vibrationen von den Lautsprechern auf die Wand vermindert.
- Sie können jetzt die Lautsprecher auf die Schrauben aufsetzen. Bei korrekter Ausführung greifen die Schraubenköpfe dann in die Schlüssellochschnitte der Lautsprecher.

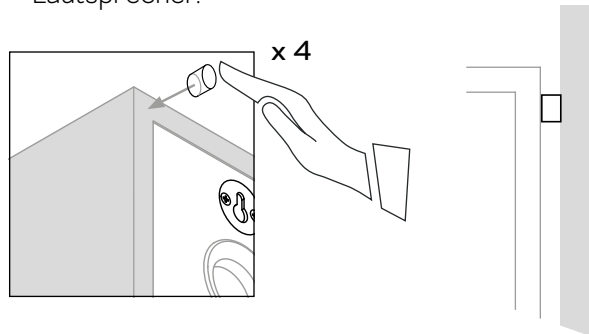

### OBERON ON-WALL C

- Zur Montage der Lautsprecher im Hochformat legen Sie zunächst die gewünschten Lautsprecherpositionen fest. Platzieren Sie dann eine Befestigungsschraube an der Wand auf der Mittellinie der Lautsprecherposition, 30 mm (1,25 Zoll) unterhalb der Oberseite des Lautsprechers.
- Zur Montage der Lautsprecher im Querformat legen Sie zunächst die gewünschten Lautsprecherpositionen fest. Platzieren Sie dann zwei Befestigungsschrauben in einem Abstand von 321 mm (12,6 Zoll) auf der horizontalen Mittellinie der Lautsprecherposition.
- Befestigen Sie an jedem Lautsprecher die im Lieferumfang enthaltenen GummifüÙe an den hinteren Abstandspads. Durch die Verwendung der GummifüÙe wird das Risiko der Übertragung von Vibrationen von den Lautsprechern auf die Wand vermindert.
- Sie können jetzt die Lautsprecher auf die Schrauben aufsetzen. Bei korrekter Ausführung greifen die Schraubenköpfe dann in die Schlüssellochschnitte der Lautsprecher.



IN ADMIRATION OF MUSIC

#### HINWEIS:

Bei der Montage im Querformat kann das DALI-Logo auf der Lautsprecherabdeckung um 90° gedreht werden.



## 4. Lautsprecher anschließen und konfigurieren

Die OBERON C Produktfamilie wurde für die Verwendung mit den kabellosen Streaming-Vorverstärkern DALI SOUND HUB und SOUND HUB COMPACT entwickelt.

### HINWEIS:

Wenn Sie Ihre OBERON C Lautsprecher und Ihren DALI SOUND HUB oder SOUND HUB COMPACT zusammen in Betrieb nehmen, empfehlen wir Ihnen, die Anleitungen beider Produkte bereitzuhalten.

Sobald Sie alle OBERON C Lautsprecher aufgestellt beziehungsweise montiert und an das Stromnetz angeschlossen haben, schalten Sie die Lautsprecher mit den Netzschaltern auf der Rückseite ein. [Abbildung 4](#) zeigt die Positionen der Netzschalter. Wenn die Lautsprecher eingeschaltet sind, leuchten die Stromanzeigen auf der Rückseite rot. Wenn alle Lautsprecher eingeschaltet sind, folgen Sie bitte den Anweisungen auf der nächsten Seite dieser Anleitung.

### HINWEIS:

Es kann erforderlich sein, die OBERON ON-WALL C Lautsprecher vorübergehend von der Wand abzunehmen, um die Bedienelemente auf der Rückseite zu erreichen.

### HINWEIS:

Wenn Sie Ihre OBERON C Lautsprecher schon einmal in einer anderen Konfiguration verwendet haben, müssen Sie diese möglicherweise auf die Werkseinstellungen zurücksetzen. Die Reset-Taste befindet sich hinter einer Öffnung auf der Rückseite des Lautsprechers. Führen Sie ein geeignetes Werkzeug in diese Öffnung ein und drücken Sie die RESET-Taste 1 Sekunde lang. Die Position der Reset-Taste bei den einzelnen Modellen wird unten dargestellt.

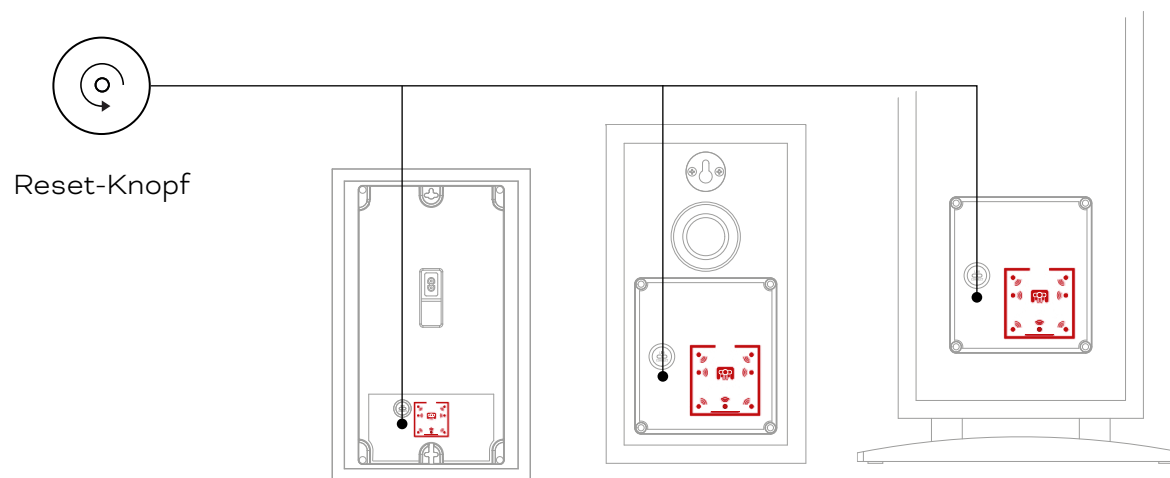

IN ADMIRATION OF MUSIC

## 4. Lautsprecher anschließen und konfigurieren

Drücken Sie die Taste „LINK & CONNECT“ am SOUND HUB COMPACT / SOUND HUB **A**. Sie zeigt den Verbindungsstatus für die Lautsprecher an, wie in der Bedienungsanleitung des Hubs beschrieben.

- Begeben Sie sich nun zu einem Ihrer OBERON C Lautsprecher und drücken Sie die LINK & CONNECT-Taste auf seiner Rückseite **B**. Die Betriebsanzeige leuchtet grün, und die Anzeigen der Lautsprecher-Kanalmatrix leuchten nacheinander auf, während die Verbindung zum SOUND HUB oder SOUND HUB COMPACT hergestellt wird.
- Sobald eine Verbindung hergestellt ist, wird die zyklische Aktivierung der Kanalmatrix-Leuchten beendet, und nur die Anzeigen für den linken und rechten Kanal blinken noch langsam. Der Lautsprecher gibt einen kurzen Bestätigungston aus.
- Wenn eine Verbindung zwischen dem Lautsprecher und dem SOUND HUB oder SOUND HUB COMPACT hergestellt wurde, kann der Lautsprecher entweder dem linken oder dem rechten Kanal zugewiesen werden. Die Kanalmatrixanzeige auf der Rückseite des Lautsprechers umfasst Anzeigen für jede Kanalposition.

Um die Zuordnung des Lautsprechers zu einem Kanal zu ändern, drücken Sie dessen LINK & CONNECT-Taste **C**. Wenn der erste Lautsprecher dem linken Kanal zugewiesen werden soll, müssen Sie die Taste LINK & CONNECT nur einmal drücken, da der linke Kanal die Standardeinstellung ist. Wenn der erste Lautsprecher dem rechten Kanal zugewiesen werden soll, drücken Sie die Taste LINK & CONNECT zwei Mal, um den richtigen Kanal auszuwählen.

- Wenn Sie den ersten Lautsprecher mit dem SOUND HUB oder SOUND HUB COMPACT verbunden und ihm den richtigen Kanal zugewiesen haben, wechseln Sie zum zweiten Lautsprecher und wiederholen Sie den Vorgang **D E**.
- Wenn Sie beide Lautsprecher verbunden und ihnen Kanäle zugewiesen haben, begeben Sie sich wieder an den SOUND HUB oder SOUND HUB COMPACT und drücken Sie die Taste LINK & CONNECT, um die Einrichtung der Lautsprecher abzuschließen **F**. Beide Lautsprecher geben einen kurzen Bestätigungston aus, und der Lautsprechereinrichtungsmodus des SOUND HUB oder SOUND HUB COMPACT wird beendet.

Die Verbindungsprozedur für den SOUND HUB oder SOUND HUB COMPACT wird in [Abbildung 6](#) auf der nächsten Seite dargestellt.

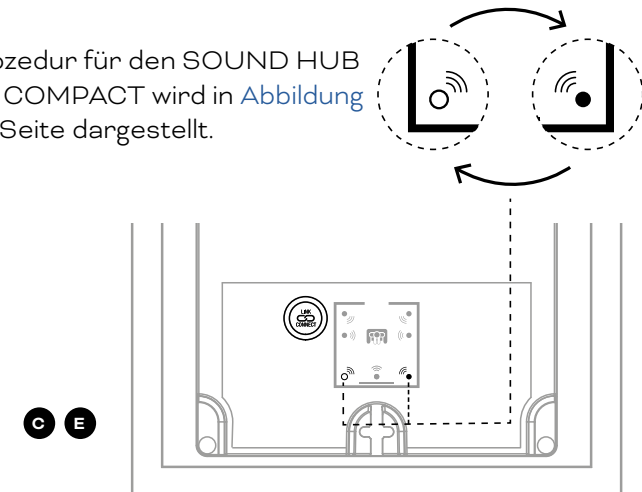



## 4. Lautsprecher anschließen und konfigurieren

ABBILDUNG 6

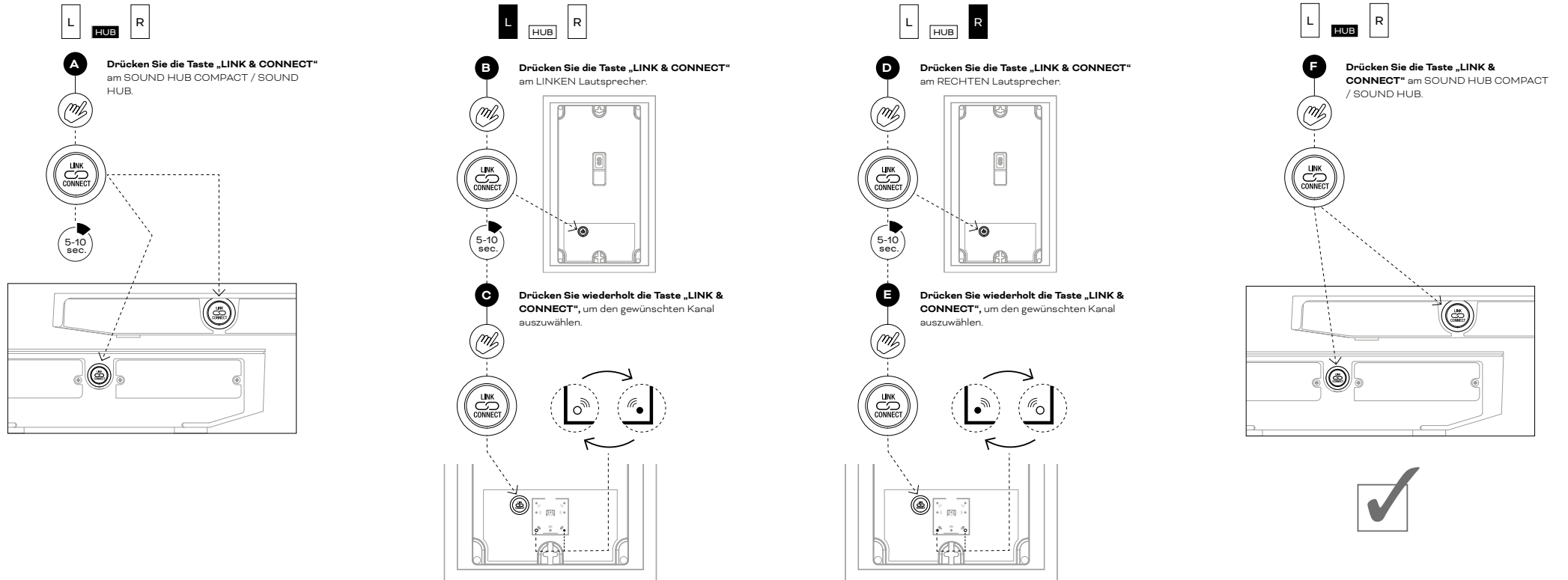

IN ADMIRATION OF MUSIC

## 5. Verwendung der Lautsprecher

Nachdem Sie Ihre OBERON C Lautsprecher installiert und mit dem SOUND HUB oder SOUND HUB COMPACT verbunden haben, können Sie das System nutzen. Wählen Sie am SOUND HUB oder SOUND HUB COMPACT eine aktive / eingeschaltete Signalquelle und erhöhen Sie langsam die Lautstärke. Überprüfen Sie, ob beide Lautsprecher im System funktionieren und ob der Stereoeindruck an der Hörposition ausgewogen ist. Sie sollten hierbei am besten ein Musikstück wiedergeben, das Sie gut kennen.

Nachdem Sie einen Eindruck von der Wiedergabequalität Ihrer OBERON C Lautsprecher im Hörraum gewonnen haben, können Sie deren Positionen anpassen, um den Klang zu optimieren. Vergrößern oder verringern Sie den Abstand zwischen den Lautsprechern und den Wänden des Hörraums, um den Bassanteil im Klangbild zu erhöhen oder zu verringern. Wenn der Klang Ihnen zunächst zu höhenreich erscheint, kann es auch helfen, im Hörraum Möbel mit weicheren Oberflächen oder Vorhänge zu verwenden. Sie werden aber wahrscheinlich feststellen, dass der Eindruck eines zu höhenreichen Klangbildes sich mit der Zeit legt, während sich Ihre Ohren zunehmend mit den neuen Lautsprechern vertraut machen.

Die OBERON C Lautsprecher können mit oder ohne Abdeckungen verwendet werden. Wenn es in Ihrem Haushalt neugierige Kinder oder Haustiere gibt, empfehlen wir Ihnen allerdings dringend, die Lautsprecherabdeckungen montiert zu lassen. Um die Lautsprecherabdeckungen abzunehmen, ziehen Sie diese vorsichtig nach vorne vom Lautsprecher ab. Bringen Sie die Abdeckungen wieder an, indem Sie die Stifte an den Abdeckungen und die Buchsen am Lautsprechergehäuse aneinander ausrichten und die Abdeckung vorsichtig aufsetzen.

Wir hoffen und glauben, dass Sie Ihre OBERON C Lautsprecher vom ersten Moment an genießen werden. Beachten Sie jedoch, dass es in den ersten Betriebsstunden oder -tagen zu geringfügigen Änderungen im Klangbild kommen kann, da die Steifigkeit der Lautsprecher-Chassis sich ändert. Dieser Effekt ist ausgeprägter, wenn Ihre Lautsprecher zunächst bei einer Temperatur unterhalb der späteren Umgebungstemperatur gelagert wurden.

## 5. Verwendung der Lautsprecher

Ihre OBERON C Lautsprecher können Musik mit einer Lautstärke wiedergeben, die weit über den normalerweise in typischen privaten Hörräumen erforderlichen Werten liegt. Aber natürlich wissen wir, wie viel Freude es manchmal macht, den Lautstärkeregel hochzudrehen und Musik raumfüllend zu genießen. Denken Sie jedoch bei diesen Anlässen bitte an Ihre Nachbarn und achten Sie auf Verzerrungen, die darauf hinweisen könnten, dass Ihre Lautsprecher beschädigt werden.

Zur Pflege Ihrer OBERON C Lautsprecher ist keine andere Behandlung erforderlich als für andere hochwertige Geräte und Gegenstände in Ihrer Wohnung. Verwenden Sie zur Reinigung der Lautsprechergehäuse einfach ein weiches, trockenes Tuch. Wir empfehlen, auf die Verwendung von Reinigungsflüssigkeiten und -sprays zu verzichten. Wenn Sie jedoch Möbelpolitur verwenden möchten, tragen Sie diese bitte nicht direkt auf die Lautsprechergehäuse auf, sondern auf das zur Reinigung verwendete Tuch. Staub kann von den Membranen der Tief- und Mitteltöner oder der Lautsprecherabdeckung mit einer weichen Bürste entfernt werden. Versuchen Sie bitte nicht, die Hochtonkalotten Ihrer Lautsprecher zu reinigen oder zu entstauben.

DALI veröffentlicht gelegentlich aktualisierte Versionen der Firmware (der integrierten Software) Ihrer Lautsprecher. Die Firmware der OBERON C Lautsprecher kann über den USB-Anschluss auf der Rückseite aktualisiert werden. Neue Firmware-Versionen können die Wiedergabequalität und Zuverlässigkeit verbessern oder neue Funktionen umfassen. Aktualisierte Versionen der Firmware werden auf der DALI Website zum Download bereitgestellt. Dort finden Sie auch umfassende Anweisungen zur Durchführung der Aktualisierung.

## 6. Fehleranzeige

Im unwahrscheinlichen Fall, dass ein OBERON C Lautsprecher nicht mehr ordnungsgemäß funktioniert, können Ihnen die nachfolgend beschriebenen Fehleranzeigen und Lösungsvorschläge bei der Problembeseitigung helfen. Weitere Hilfe erhalten Sie von DALI, bei Ihrem Fachhändler vor Ort oder über die Support-Seiten der DALI Website.

### Fehler bei kabelloser Audioverbindung

Alle sieben Lautsprecherpositionsanzeigen blinken wiederholt zweimal.

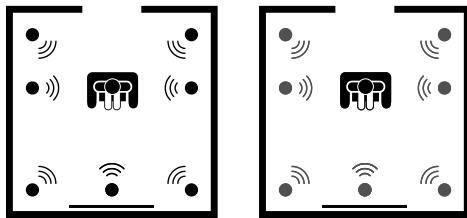

### Problembeseitigung:

Überprüfen Sie zunächst, ob der SOUND HUB oder SOUND HUB COMPACT eingeschaltet ist. Wenn das Problem weiter besteht, schalten Sie den betroffenen OBERON C Lautsprecher aus und wieder ein. Wenn das Problem dann immer noch besteht, setzen Sie das System (SOUND HUB / SOUND HUB COMPACT und Lautsprecher) entsprechend der Anleitung auf den Auslieferungszustand zurück (Reset). Stellen Sie dann die Verbindung zu den Lautsprechern wieder her (siehe Abschnitt 4 dieser Anleitung).

### Allgemeiner Hardwarefehler

Die Zustandsanzeige auf der Rückseite leuchtet abwechselnd rot und bernsteinfarben.



### Problembeseitigung:

Schalten Sie den OBERON C Lautsprecher aus und wieder ein. Wenn das Problem weiterhin besteht, wenden Sie sich an DALI, den DALI-Vertrieb oder Ihren lokalen Fachhändler, um technische Unterstützung anzufordern.

### Überhitzung des Verstärkers

Die Zustandsanzeige auf der Rückseite blinkt rot.



### Problembeseitigung:

Unterbrechen Sie die Musikwiedergabe, sodass die in den Lautsprechern integrierten Verstärker abkühlen können. Der Lautsprecher schaltet sich dann automatisch wieder ein. Wenn das Problem weiterhin besteht, wird ein allgemeiner Hardwarefehler angezeigt. Wenden Sie sich dann an DALI, den DALI-Vertrieb oder Ihren lokalen Fachhändler, um technische Unterstützung anzufordern.

Zustands-  
anzeige

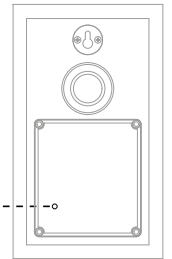

OBERON 1 C

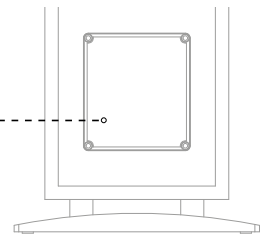

OBERON 7 C

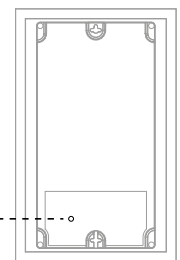

ON-WALL C

## 7. Technische Daten

	OBERON 1 C	OBERON 7 C	OBERON ON-WALL C
Frequenzbereich ( $\pm 3$ dB) (Hz)	39 – 26.000	31 – 26.000	51 – 26.000
Maximaler Schalldruck [dB]	106	108	107
Übergangsfrequenz [Hz]	2350	2450	2700
Frequenzweichtyp	Voll aktiv, 24 Bit DSP	Voll aktiv, 24 Bit DSP	Voll aktiv, 24 Bit DSP
Hochtöner-Chassis	1 Gewebekalottenhochtöner 29 mm	1 Gewebekalottenhochtöner 29 mm	1 Gewebekalottenhochtöner 29 mm
Tieftöner-Chassis	1 x 5,25 Zoll	2 x 7 Zoll	1 x 5,25 Zoll
Gehäusety	Bassreflex (rückseitig)	Bassreflex (rückseitig)	Bassreflex (rückseitig)
Bassreflex-Abstimmfrequenz [Hz]	52	40	52
Verstärkerleistung [Watt]	2 x 50 W	2 x 50 W	2 x 50 W
Verstärkertyp	Class-D	Class-D	Class-D
Kabelloser Eingang	Volle 24 Bit / 96 kHz (nicht komprimiert)	Volle 24 Bit / 96 kHz (nicht komprimiert)	Volle 24 Bit / 96 kHz (nicht komprimiert)
HF-Band für kabellose Audioübertragung (MHz)	5150-5250 MHz und 5725-5875 MHz*	5150-5250 MHz und 5725-5875 MHz*	5150-5250 MHz und 5725-5875 MHz*
Netzeingang	Universeller Netzeingang 100-240 VAC	Universeller Netzeingang 100-240 VAC	Universeller Netzeingang 100-240 VAC
Maximaler Stromverbrauch [W]	62	62	62
Stromverbrauch im Standby [W]	1	1	1
Stromverbrauch im vernetzten Standby [W] **	1,25	1,25	1,25
Zeit bis zum Wechsel auf Netzwerk-Standby	weniger als 20 Minuten	weniger als 20 Minuten	weniger als 20 Minuten
Empfohlene Platzierung	Lautsprecherständer oder Regal	Boden	Wandmontage
Empfohlener Abstand zur Wand [cm]	1 bis 50	15 bis 100	An der Wand
Abmessungen (H x B x T) mm	274 x 162 x 234	1015 x 200 x 340	385 x 245 x 120
Gewicht (kg / lb)	4,2 kg / 9 lb	14,8 kg / 32 lb	4,9 kg / 10 lb
Im Lieferumfang enthaltenes Zubehör	Kurzanleitung, Netzkabel, Lautsprecherabdeckung, GummifüÙe, Abstandhalter aus Silikon	Kurzanleitung, Netzkabel, Lautsprecherabdeckung, GummifüÙe, Spikes	Kurzanleitung, Netzkabel, Lautsprecherabdeckung, GummifüÙe, Abstandhalter aus Silikon, Kabel-Clips

\* Nicht in Japan

\*\* Bitte beachten Sie, dass der Lautsprecher im Netzwerk-Standby-Modus bleibt, wenn der SOUND HUB / SOUND HUB COMPACT ausgeschaltet ist.



IN ADMIRATION OF MUSIC

