

escape™

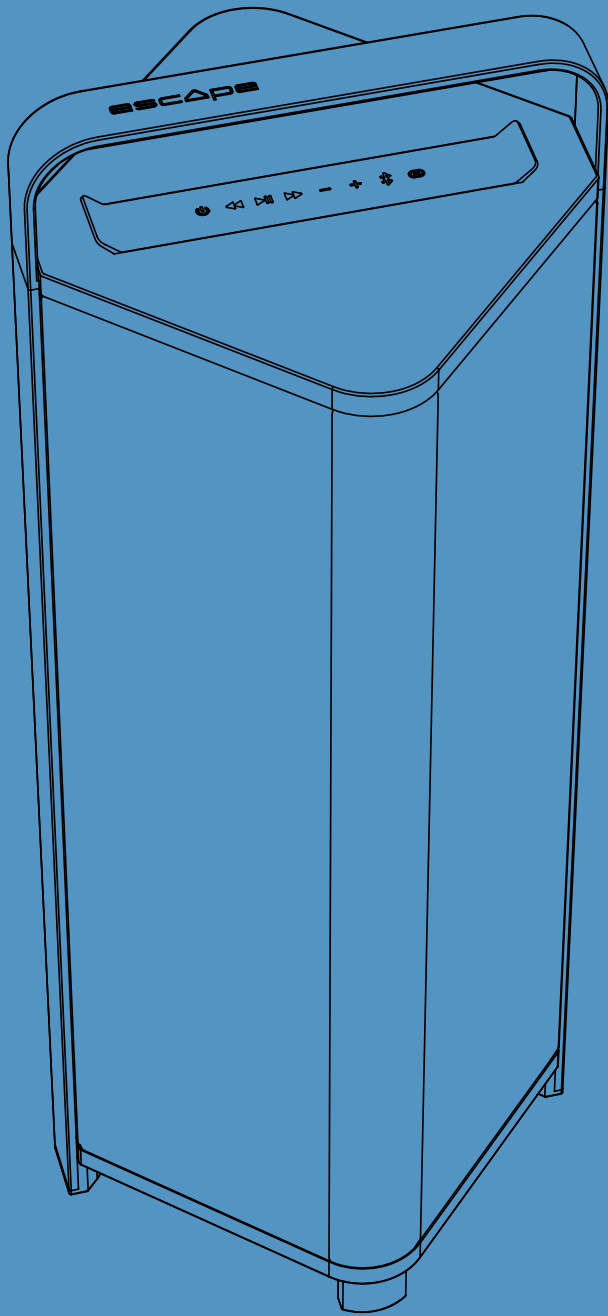

P9

BEDIENUNGSANLEITUNG

CONTENTS

1	Hinweise zur elektrischen Sicherheit	4
	■ Wichtige Sicherheitshinweise	4
	■ Sicherheitshinweise für die LiFePO ₄ -Batterie	6
2	Konformität in den USA und Kanada	7
	■ FCC und Industry Canada (Kanadische Industrienorm)	7
	■ Europäische Union	7
	■ Warnhinweise	7
	■ EU WEEE	8
3	Einleitung	8
4	Lieferumfang	8
5	Erste Schritte	9
	■ Die Tastatur	9
	■ Die interne Batterie laden	10
	■ Ein/Aus-LED - Batteriestatusanzeige	11
	■ Den Escape™ P9 ein- und ausschalten	11
	■ Titel-Steuerung	11
	■ Lautstärkeregelung	11
6	Bluetooth®-Kopplung	12
	■ Ein Android™- und Apple®-Gerät verbinden	12
	■ Den Bluetooth®-Speicher löschen	12
	■ Trennen eines Apple® (iOS®)-Geräts	13
	■ Trennen eines Android™-Geräts	13
	■ Bluetooth® Twin-Modus	13

7	Externe Audioquellen anschließen	16
	■ Priorität	16
	■ Aux 1: 3,5 mm Universal-Aux-Eingang.....	17
	■ USB-Stick	17
	■ Aux 2: 3,5 mm Universal-Aux-Eingang im Fach unter der Tastatur	18
8	Zusätzliche Funktionen.....	18
	■ Standby-Modus	19
	■ Die Tastatur sperren	19
	■ Ankerpunkt zur Diebstahlsicherung.....	20
	■ Die interne Batterie ersetzen	20
9	App.....	21
10	Häufig gestellte Fragen	22
11	Technische Daten	22
	■ Fullrange-Treiber.....	22
	■ Verstärker	22
	■ Dual 24-Bit DSP-Prozessor	22
	■ Subwoofer	22
	■ Aufladbarer Lithium-Eisenphosphat-Akku	22
	■ Bluetooth®	23
	■ Abmessungen	23
	■ Gewicht.....	23
	■ Zusätzliche Audio-Eingänge	23
	■ Ausführung	23
12	Reinigungshinweise und Stoffpflege	23
13	Garantie	24
	■ Für das Gerät gilt eine eingeschränkte Garantie	24
	■ Für die Batterie gilt eine eingeschränkte Garantie.....	24
	■ Rückgabe eines Geräts zur Reparatur.....	24
14	Copyright-Informationen.....	25
	■ Patente	25
	■ Richtlinien	25
	■ Konformitätserklärung.....	25
	■ Markeninformation	26
	■ Bilder.....	26

Bedienungsanleitung





1 Hinweise zur elektrischen Sicherheit

1.1 Wichtige Sicherheitshinweise

Lesen Sie zuerst alle Sicherheitshinweise in diesem Document und in der Schnellstartanleitung, bevor Sie dieses Gerät in Betrieb nehmen.

- Lesen und verwahren Sie diese Anweisungen, damit Sie gegebenenfalls darauf zurückgreifen können.
- Beachten Sie sämtliche Warnungen, und befolgen Sie die Anweisungen.
- Tauchen Sie das Gerät nicht in Wasser oder andere Flüssigkeiten. Das Gerät ist wetterfest, aber nicht wasserdicht. Stellen Sie den Lautsprecher nach drinnen, wenn Sie ihn längere Zeit nicht benutzen.
- Reinigen Sie das Gerät gemäß den Hinweisen des Herstellers. Weitere Details finden Sie unter Reinigungshinweise und Stoffpflege **in der Online-Anleitung auf der Escape-Website** www.escapespeakers.com.
- Achten Sie darauf, die Lüftungsöffnungen nicht zu blockieren (z. B. an der Unterseite des Geräts). Verwenden Sie das Produkt gemäß den Vorschriften des Herstellers.
- Stellen Sie das Gerät nicht in der Nähe von Wärmequellen wie Heizkörpern, Heizregistern, Herden oder sonstigen Geräten auf, die Wärme erzeugen. Platzieren Sie offene Flammen, wie z. B. Kerzen, nicht auf dem Gerät oder in dessen Nähe.
- Die Schutzfunktion des polarisierten oder geerdeten Steckers darf nicht unwirksam gemacht werden. Passt der mitgelieferte Stecker nicht in Ihre Steckdose, wenden Sie sich an einen Elektriker, um die veraltete Steckdose zu ersetzen.
- Verwenden Sie ausschließlich vom Hersteller empfohlene Zusatzgeräte und/oder Zubehörteile.

- Lassen Sie Reparaturen nur von qualifiziertem Fachpersonal durchführen. Reparaturen sind erforderlich, wenn das Gerät oder Teile davon, wie z. B. Netzkabel oder -stecker, beschädigt sind, wenn ein Gegenstand in das Gerät geraten ist, das Gerät nicht ordnungsgemäß funktioniert, Flüssigkeit eingedrungen oder wenn das Gerät heruntergefallen ist.
- Trennen Sie das Netzkabel des Geräts von der Steckdose, um das Laden des Geräts zu unterbrechen.. Um es wieder anzuschließen, stecken Sie das Netzkabel des Geräts unter Beachtung aller Sicherheitshinweise und Empfehlungen wieder in die Netzsteckdose.
- Im Gerät sind magnetische Teile verbaut. Wenden Sie sich an Ihren Arzt, wenn Sie Fragen zu möglichen Auswirkungen auf implantierte medizinische Geräte haben.
- Nehmen Sie an diesem Gerät nicht eigenmächtig Änderungen vor.
- Polyester und Plastiktüten können gefährlich sein. Halten Sie die Verpackung des Geräts von Babys und Kindern fern, um die Gefahr von Erstickung zu vermeiden.
- Gehen Sie mit Vorsicht vor, wenn Sie den Escape™ P9 nach draußen und in direktes Sonnenlicht stellen. Der Aluminiumgriff nimmt Wärme auf und strahlt sie ab. Sorgen Sie für die notwendigen Vorsichtsvorkehrungen, um Verletzungen und gefährliche Situationen zu vermeiden.

	<p>Um das Risiko eines Stromschlags zu verringern, entfernen Sie keinesfalls die Abdeckung (oder das Unterteil). Überlassen Sie Reparaturen qualifiziertem Fachpersonal.</p>
	<p>Entsorgen Sie Altbatterien gemäß den Anweisungen des Batterieherstellers und den geltenden Umweltrichtlinien. Die Batterie darf nicht geöffnet, durchstochen, verbrannt oder leitenden Materialien, Feuchtigkeit, Flüssigkeit, Feuer oder Wärme über 54 °C ausgesetzt werden.</p>
	<p>Um ein Umkippen zu verhindern:</p> <ul style="list-style-type: none"> • Stellen Sie das Gerät stets auf eine feste, ebene und waagerechte Fläche. • Erlauben Sie Kindern nicht, auf das Gerät zu klettern oder sich daran hochzuziehen. • Stellen Sie keine schweren Gegenstände auf das Gerät. • Die Verwendung von Umkippschutzvorrichtungen kann das Risiko des Umkippens nur reduzieren, aber nicht beseitigen.
	<p>Verwenden Sie ausschließlich vom Hersteller ausdrücklich empfohlene oder mit dem Gerät verkaufte Wagen, Ständer, Stative, Halterungen oder Tische. Falls Sie einen Wagen verwenden, achten Sie beim Bewegen der Wagen/Gerät-Kombination darauf, Verletzung durch Umkippen zu vermeiden.</p>

1.2 Sicherheitshinweise für die LiFePO₄-Batterie

Um das Auslaufen, Erhitzen oder Explodieren der Batterie zu vermeiden, beachten Sie bitte folgende Vorsichtsmaßnahmen:

- Tauchen Sie die Batterie nicht in Wasser.
- Verwenden oder verwahren Sie die Batterie nicht in der Nähe von Wärmequellen (wie Feuer, Heizgeräten etc.).
- Werfen Sie die Batterie nicht ins Feuer oder in ein Heizgerät.
- Verwenden Sie zum Laden der Batterie ausschließlich das im Escape™ P9 integrierte Ladegerät.
- Kehren Sie die positiven und negativen Anschlüsse nicht um.
- Verbinden Sie die positiven und negativen Anschlüsse nicht direkt mit Metallgegenständen.
- Verbinden Sie die Elektrode nicht direkt mit der Netzsteckdose.
- Transportieren und verwahren Sie die Batterie nicht zusammen mit Metallgegenständen, wie Halsketten oder Haarnadeln.
- Vermeiden Sie, die Batterie zu werfen oder auf sie zu treten.
- Durchstechen Sie die Batterie nicht mit einem Nagel oder sonstigen scharfen Gegenständen.
- Verwenden und verwahren Sie die Batterie nicht bei hohen Temperaturen (z. B. in starkem direktem Sonnenlicht oder in einem Fahrzeug bei hohen Außentemperaturen).
- Falls die Batterie ausläuft und die Substanz mit Ihren Augen in Kontakt gerät, dürfen Sie nicht reiben, sondern müssen Ihre Augen gründlich mit sauberem, fließendem Wasser mindestens 15 Minuten spülen und umgehend einen Arzt aufsuchen, um Augenschäden zu vermeiden.
- Wenn die Batterie einen Geruch entwickelt, Hitze erzeugt, sich verfärbt, verformt oder in irgendeiner Weise während des Gebrauchs, beim Laden oder Aufbewahren unnormal erscheint, entfernen Sie sie umgehend aus dem Gerät und entsorgen Sie sie.
- Wenn die Batterieanschlüsse verschmutzen, reinigen Sie sie mit einem trockenen Tuch, bevor Sie das Gerät weiter benutzen.
- Wenn die Lebensdauer der Batterie abgelaufen ist, wickeln Sie die vollständig entladene Batterie in Isolierband ein und entsorgen sie in einer entsprechenden Wertstofftonne.

2 Konformität in den USA und Kanada

2.1 FCC und Industry Canada (Kanadische Industrienorm)

Dieses Gerät entspricht Abschnitt 15 der FCC-Vorschriften und der kanadischen Industrienorm ICES-003. Für den Betrieb gelten folgende zwei Bedingungen: (1) Das Gerät darf keine schädlichen Funktionsstörungen verursachen und (2) das Gerät muss mögliche empfangene Funktionsstörungen zulassen, einschließlich solcher, die evtl. einen unerwünschten Betrieb verursachen.

Die Konformität dieses Geräts wird durch das folgende Etikett auf dem Produkt bestätigt:



Important: Änderungen, die nicht ausdrücklich von der für die Konformität verantwortlichen Partei genehmigt wurden, können zum Erlöschen der Betriebserlaubnis führen.

Le présent appareil est conforme aux CNR d'Industrie Canada applicables aux appareils radio exempts de licence. L'exploitation est autorisée aux deux conditions suivantes : (1) l'appareil ne doit pas produire de brouillage, et (2) l'utilisateur de l'appareil doit accepter tout brouillage radioélectrique subi, même si le brouillage est susceptible d'en compromettre le fonctionnement.

Important: Tous les changements ou modifications pas expressément approuvés par la partie responsable de la conformité ont pu vider l'autorité de l'utilisateur pour actionner cet équipement.

2.2 Europäische Union

Escape bvba erklärt hiermit, dass dieses Produkt die grundlegenden Anforderungen und sonstigen maßgeblichen Bestimmungen der Richtlinie 2014/53/EU und alle sonstigen anwendbaren Vorschriften der EU-Richtlinie erfüllt.



2.3 Warnhinweise



- Das Blitzsymbol mit Pfeilspitze in einem gleichseitigen Dreieck weist den Benutzer auf das Vorhandensein einer nicht isolierten gefährlichen elektrischen Spannung innerhalb des Produktgehäuses hin, die so stark sein kann, dass für Personen Stromschlaggefahr besteht.
- Das Ausrufezeichen in einem gleichseitigen Dreieck weist den Benutzer auf das Vorhandensein wichtiger Anweisungen für Bedienung und Wartung (Instandhaltung) in der Begleitdokumentation des Geräts hin.
- Ce symbole représentant un éclair à l'intérieur d'un triangle équilatéral, a pour but d'avertir l'utilisateur de la présence d'une tension dangereuse non isolée dans le corps de l'appareil pouvant être suffisante pour constituer un risque de choc électrique.

- Le point d'exclamation dans un triangle équilatéral est destiné à alerter l'utilisateur de la présence d'instructions importantes de maintenance (entretien) dans la documentation accompagnant l'appareil.

2.4 EU WEEE



Gemäß der seit dem 13. August 2005 geltenden EU WEEE-Richtlinie (WEEE: Waste Electrical and Electronic Equipment, Entsorgung von Elektro- und Elektronikgeräten) möchten wir Sie darüber informieren, dass dieses Produkt regulierte Stoffe enthalten kann, die gemäß der WEEE-Richtlinie bei Entsorgung in besonderer Weise wiederverwertet und recycelt werden müssen. Zur Entsorgung von Verpackungs- und Versandmaterial sollten Sie die gängigen Recyclingoptionen nutzen.



Die Escape™ P9-Batterie erfüllt die UN38.3-Vorschriften.

3 Einleitung

Vielen Dank, dass Sie sich für den tragbaren Escape™ P9-Lautsprecher entschieden haben. Er wird Ihren Außenraum zum Lieblingsplatz in Ihrem Heim verwandeln. Jeder Aspekt des Designs und der technischen Entwicklung wurde sorgfältig untersucht, um bessere Konstruktionsmöglichkeiten zu finden und ein Produkt zu entwerfen, das ein unglaubliches Klangerlebnis bietet.

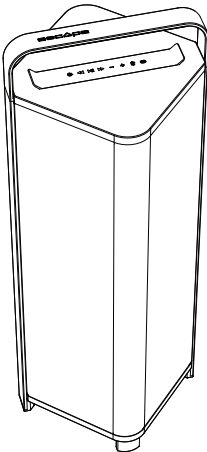
4 Lieferumfang





Artikel	Bild
Escape™ P9	



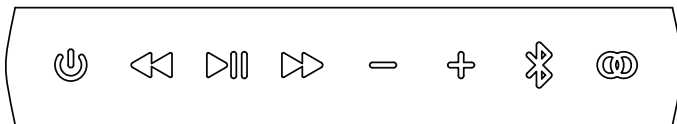

Artikel	Bild
Abgewinkeltes Netzkabel: • Länderspezifisch • Länge: 1,5 Meter	
3,5 mm Stereo-Klinkenkabel: • Länge: 50 cm	

5 Erste Schritte

5.1 Die Tastatur



Taste	Funktion
 Power	Den Escape™ P9 ein- und ausschalten
 Previous track	Den vorherigen Titel abspielen
 Play/pause	Einen Song abspielen oder anhalten
 Next track	Den nächsten Song abspielen

Taste	Funktion
 Volume down	Die Lautstärke leiser stellen
 Volume up	Die Lautstärke lauter stellen
 Bluetooth®	Ein Gerät per Bluetooth® verbinden
 Twin mode	Einen zweiten Escape™ P9 per Twin-Modus verbinden

5.2 Die interne Batterie laden

Ein vollständiger Ladezyklus dauert zwischen zwei und drei Stunden. Sie können den Escape™ P9 während des Ladevorgangs benutzen.

 Lassen Sie das Gerät während des Ladevorgangs niemals unbeaufsichtigt.

Die integrierte Batterie ist zu Testzwecken bereits ab Werk teilweise geladen. Bevor Sie den Escape™ P9 zum ersten Mal in Betrieb nehmen, muss die interne Batterie vollständig geladen werden.

Die Batterie entlädt sich nach und nach, wenn sie:

- nicht mit der Netzspannung verbunden ist
- einige Wochen lang nicht benutzt wird

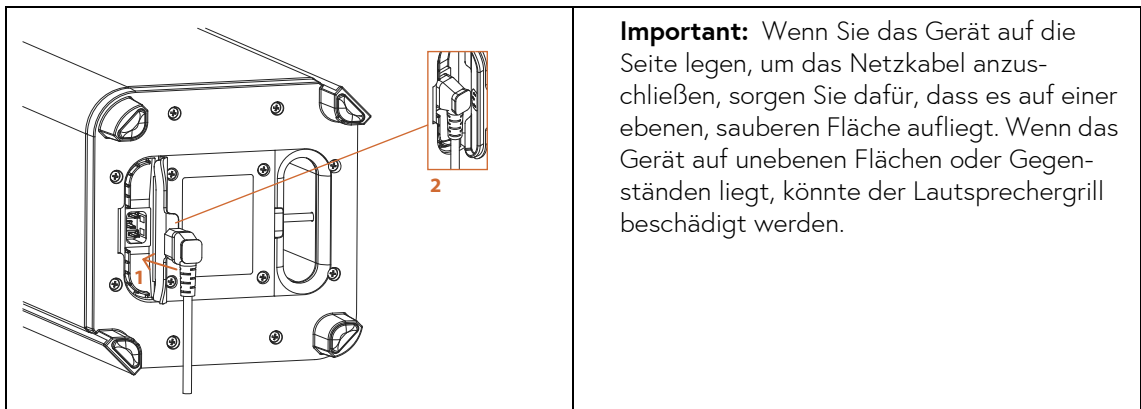

1. Öffnen Sie die Schutzabdeckung der Stromeingangsbuchse an der Unterseite des Geräts.

2. Stecken Sie das abgewinkelte Netzkabel in die dreipolige Steckdose und den Stecker des Netzkabels in eine Netzsteckdose.
Die Ein/Aus-LED leuchtet rot und zeigt an, dass die Batterie geladen wird. Die Batterie ist vollständig geladen, wenn die LED nicht mehr rot leuchtet.
3. Ziehen Sie das abgewinkelte Netzkabel aus der dreipoligen Steckdose und schließen Sie die Schutzabdeckung.

5.3 Ein/Aus-LED - Batteriestatusanzeige

 Das Ein/Aus-LED-Licht zeigt den Ladezustand der internen Batterie an.

LED-Anzeige	Batteriestand
Blinkt 3 Sekunden rot und 0,5 Sekunden weiß	Der Ladezustand ist auf ca. 20 % gesunken. Das Gerät ist nicht an eine Steckdose angeschlossen und die Batterie muss geladen werden.
Durchgängig rot	Das Gerät ist an eine Steckdose angeschlossen und lädt.
weiß	Die Batterie ist vollständig aufgeladen.
Blinkt 10 Sekunden lang schnell rot	Batteriefehler, z. B. wenn das Stromkabel an eine Steckdose angeschlossen ist, aber keine Batterie installiert wurde.

5.4 Den Escape™ P9 ein- und ausschalten

1. Halten Sie die Ein/Aus-Taste auf der Tastatur eine Sekunde lang gedrückt.
Die Ein/Aus-LED leuchtet auf und wird grün. Nach 3 Sekunden leuchten alle Tastatur-LEDs weiß.
2. Um das Gerät auszuschalten, drücken Sie wieder kurz auf die Ein/Aus-Taste.

5.5 Titel-Steuerung

Sie können durch die Titel navigieren, sie anhalten und abspielen mit:

- die Escape™ P9 Tastatur
- dem Musikspieler Ihrer Wahl
- die Escape™ P9 App

5.6 Lautstärkeregelung

Sie können die Lautstärke erhöhen oder verringern mit:

- die Escape™ P9 Tastatur
- dem Musikspieler Ihrer Wahl
- den Lautstärketasten auf Ihrem Gerät (nur im Bluetooth®-Modus)
- die Escape™ P9 App

6 Bluetooth®-Kopplung

6.1 Ein Android™- und Apple®-Gerät verbinden

Der Escape™ P9-Speicher kann bis zu 8 verschiedene Bluetooth®-Geräte führen. Wird ein neues Gerät gekoppelt, nachdem das Maximum von 8 erreicht wurde, ersetzt das neue Gerät das Gerät mit der ältesten Verbindung.

1. Halten Sie die Ein/Aus-Taste auf der Tastatur eine Sekunde lang gedrückt.
Die Ein/Aus-LED leuchtet auf und wird grün. Nach 3 Sekunden leuchten alle Tastatur-LEDs weiß.
2. Um die Bluetooth®-Kopplung zu starten, drücken Sie kurz auf die Bluetooth®-Taste.
Die weiße LED beginnt nun 2 Minuten lang blau und weiß zu blinken.
3. Öffnen Sie Settings auf Ihrem Apple® (iOS®) oder Android™-Gerät und schalten Sie Bluetooth® ein.
4. Wählen Sie Escape™ P9 xxxx aus der Geräteliste aus.
Die xxxx stehen für die letzten 4 Stellen des Gerätenamens und sind eine einmalige Kombination, die auch Teil der Seriennummer ist. Sie finden die vollständige Seriennummer auf dem Etikett neben dem Batteriefach an der Unterseite des Geräts oder auf dem Versandkarton.

 Wählen Sie keinesfalls Escape™ P9 xxxx App auf Ihrem Gerät aus, falls aufgelistet. Sie werden nicht in der Lage sein, Musik zu streamen.

Sobald die Verbindung hergestellt wurde, leuchtet das Bluetooth®-Symbol auf der Escape™ P9-Tastatur durchgängig blau.

5. Mit Ihrem Gerät oder über die Tastatur passen Sie die Lautstärke an und navigieren durch die Titel.

Important: Ist der Escape™ P9 beim ersten Mal nicht aufgelistet, schalten Sie bitte Bluetooth® aus und wieder ein.

 **Tip:** Erfahren Sie mehr über die Escape™ P9App.

6.2 Den Bluetooth®-Speicher löschen

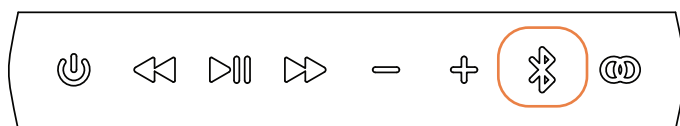

Halten Sie die Bluetooth®-Taste auf der Tastatur des Escape™ P9 10 Sekunden lang gedrückt, bis ein kurzes Bestätigungssignal ertönt.

Alle im Speicher geführten Bluetooth®-Geräte werden gelöscht.

6.3 Trennen eines Apple® (iOS®)-Geräts

1. Öffnen Sie auf Ihrem Gerät Einstellungen > Bluetooth®.



2. Wählen Sie in der Liste Meine Geräte den Escape™ P9 und tippen auf das Informationssymbol neben Verbunden.



3. Wählen Sie entweder Trennen oder Dieses Gerät ignorieren.

Die Bluetooth®-Taste auf der Tastatur blinkt nun blau und weiß. Das Gerät ist nicht länger mit dem Escape™ P9 gekoppelt.

6.4 Trennen eines Android™-Geräts

1. Öffnen Sie auf Ihrem Gerät Einstellung > Verbindungen.



2. Wählen Sie Bluetooth®.
3. Wählen Sie den Escape™ P9 in der Liste der gekoppelten Geräte aus.
4. Wählen Sie Entfernen.

Die Bluetooth®-Taste auf der Tastatur blinkt nun blau und weiß. Das Gerät ist nicht länger mit dem Escape™ P9 gekoppelt.

6.5 Bluetooth® Twin-Modus

Bluetooth®-Audioübertragung war Jahre lang auf einen Lautsprecher begrenzt. Jetzt können Sie dank des Twin-Modus zwei Escape™ P9-Lautsprecher über Bluetooth® verbinden.

Den Bluetooth®-Twin-Modus einrichten



-  Sorgen Sie dafür, dass beide Geräte beim Einrichten in nächster Nähe stehen. Die maximale Reichweite (5-10 Meter) zwischen den beiden Lautsprechern kann abhängig von Umgebungsfaktoren und dem Vorhandensein oder Fehlen von Abschirmungen und

Hindernissen schwanken. Achten Sie beim Einrichten darauf, dass das Bluetooth®-Symbol auf der Escape™ P9-Tastatur nicht grün leuchtet. Auf keinem der beiden Geräte sollten externe Audioquellen aktiviert sein (Aux 1, Aux 2 oder USB-Stick).

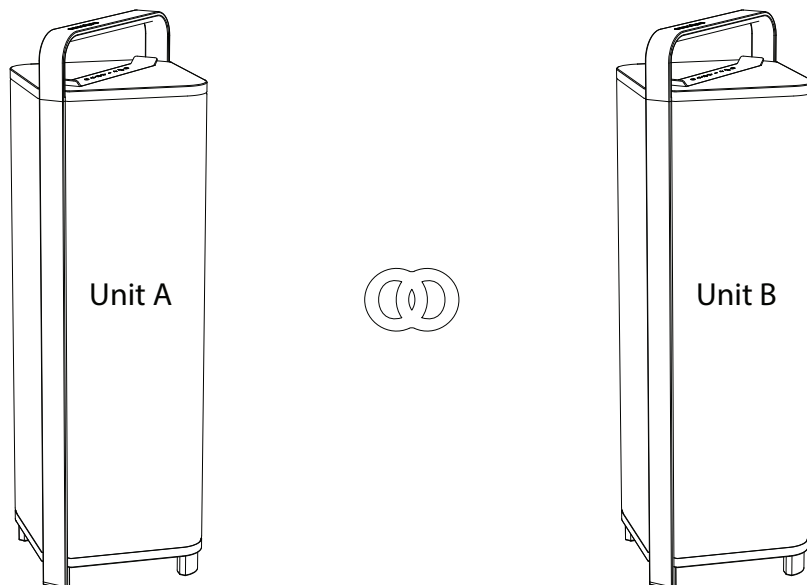

1. Schalten Sie Gerät A ein und verbinden Sie Ihr Musikgerät über Bluetooth®.
Die Bluetooth® LED auf der Tastatur von Gerät A muss durchgängig blau leuchten.
Important: Streamen Sie keine Musik während des Twin Set-ups.
2. Schalten Sie Gerät B ein.
Alle Tastatur-LEDs müssen weiß leuchten. Leuchtet die Bluetooth®-LED blau, ist Gerät B mit einem anderen Audiogerät als Gerät A verbunden. Trennen Sie den Bluetooth®-Link auf diesem anderen Gerät (siehe: Trennen eines Apple® (iOS®)-Geräts und Trennen eines Android™-Geräts) oder setzen Sie den Bluetooth®-Speicher von Gerät B zurück (siehe Den Bluetooth®-Speicher löschen). Sorgen Sie dafür, dass Gerät A und B in nächster Nähe stehen.
3. Drücken Sie die Twin-Taste auf Gerät A zweimal kurz nacheinander. Die Twin-Taste auf Gerät A blinkt alle 2 Sekunden blau und weiß.

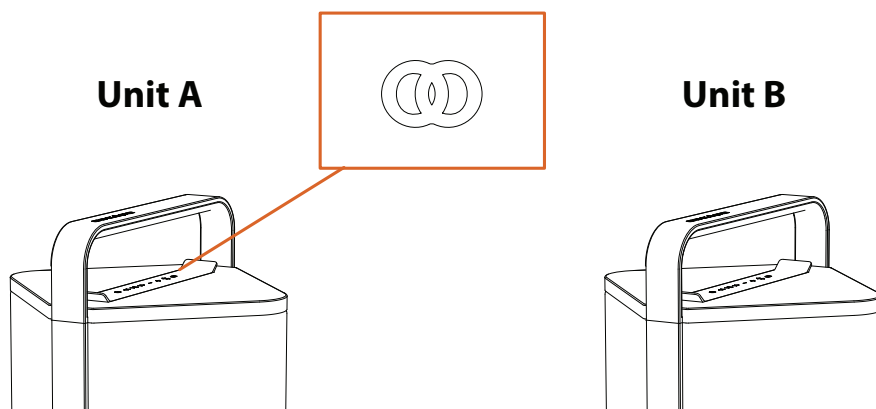

Gerät A fungiert als das Master-Gerät.

4. Halten Sie die Twin-Taste auf Gerät B gedrückt, bis ein Bestätigungssignal ertönt.

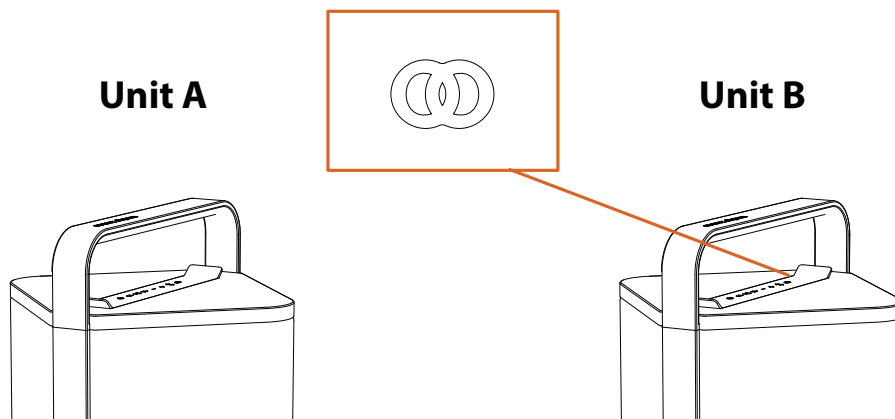

Die Kopplung zwischen Gerät A und B beginnt. Beide Twin-Tasten blinken nun alle 2 Sekunden blau und weiß. Gerät B fungiert als das Twin-Gerät.

Die Kopplung zwischen Gerät A und B war erfolgreich, wenn die LEDs der Twin-Tasten auf Gerät A und B durchgängig blau leuchten. Beide Geräte geben nun das gleiche Stereosignal wieder.

Note: Falls Sie den Twin-Modus versehentlich aktivieren, müssen Sie den P9 aus- und wieder einschalten, um die Aktivierung zu beenden, oder warten, bis die Twin-Modus-Suchfunktion nach 2 Minuten automatisch endet.

Tastatur-Funktionen im Twin-Modus

Beim Streamen von Musik von einem Apple® oder Android™-Gerät per Bluetooth® funktionieren die Tasten auf beiden Geräten. Die Lautstärke ist synchronisiert und kann am Gerät und über die Escape™ P9-Tastatur geregelt werden.

Ausschalten eines Lautsprechers im Twin-Modus

Das Master-Gerät bleibt aktiviert, wenn das Twin-Gerät ausgeschaltet wird. Die Musik wird zuerst im Bluetooth® Modus angehalten. Wenn das Master-Gerät ausgeschaltet wird, erhält das Twin-Gerät kein Audiosignal mehr.

Externe Audioquellen mit dem Master-Lautsprecher verbinden

Sobald der Twin-Modus eingerichtet wurde, können Sie externe Audioquellen, wie MP3-Player oder einen USB-Stick, an das Master-Gerät anschließen. (Weitere Einzelheiten finden Sie unter 'Externe Audioquellen anschließen'). Externe, an das Master-Gerät angeschlossene Audioquellen werden auch auf dem Twin-Gerät wiedergegeben.

Den Twin-Modus zwischen Geräten deaktivieren

Halten Sie die Twin- und Leiser-Taste gleichzeitig 2-3 Sekunden lang gedrückt, bis ein kurzes Bestätigungssignal ertönt.

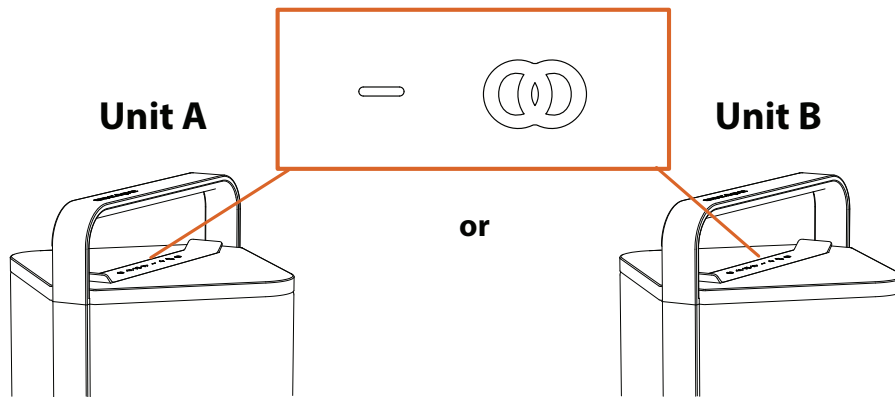

Die blauen LEDs des Master- und Twin-Geräts wechseln zu Weiß und zeigen damit an, dass der Twin-Modus auf beiden Geräten deaktiviert wurde.

7 Externe Audioquellen anschließen

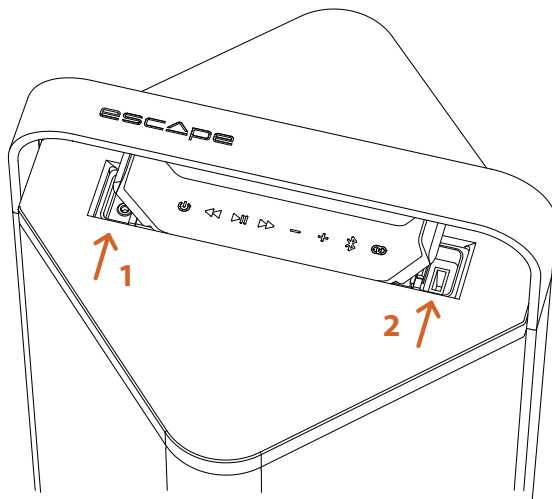

Sie können den Escape™ P9 an die folgenden externen Audioquellen anschließen:

1. Aux 1: 3,5 mm Universal-Aux-Eingang
2. USB-Stick
3. Aux 2: 3,5 mm Universal-Aux-Eingang

7.1 Priorität

Externe Audioquellen werden nach Priorität aufgelistet. Audioquellen mit geringerer Priorität werden deaktiviert, sobald eine Audioquelle mit höherer Priorität aktiviert wird. Wenn eine der 3 externen Audioquellen aktiviert ist, wechselt die Bluetooth®-Taste auf der Escape™ P9-Tastatur von durchgängigem blau zu grün.

Important: Bitte beachten Sie alle Warnungen in diesem Abschnitt, die zu einem Garantieverlust führen könnten.

7.2 Aux 1: 3,5 mm Universal-Aux-Eingang

Der 3,5 mm Aux-Eingang hat erste Priorität.

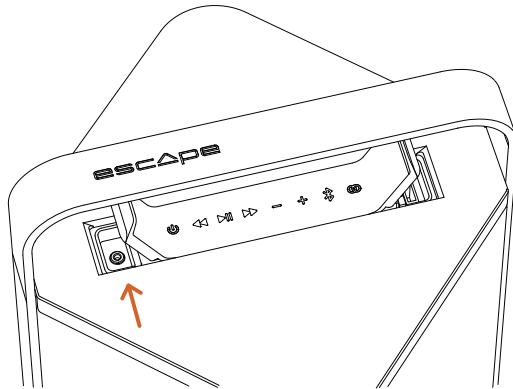

⚠ WICHTIGE GARANTIEHINWEISE: Setzen Sie den Escape™ P9 keinesfalls Regen oder Feuchtigkeit aus, während das Aux-Kabel eingesteckt ist. Jeglicher Schaden am Aux-Eingang oder an anderen Innenteilen durch das Eindringen von Wasser über den Tastaturdeckel fällt unter keinen Umständen unter die Garantie. Wichtig: Falls die interne Tastatur mit Wasser in Kontakt geraten ist, muss der Aux-Eingang erst vollständig trocken sein, bevor ein 3,5 mm-Stecker erneut eingesteckt werden darf.

1. Heben Sie die linke Seite der Tastatur an.
2. Schließen Sie einen beliebigen tragbaren Musik-Player über das mitgelieferte 3,5 mm Stereo-Klinkenkabel an den Aux-Eingang an.

Die Lautstärkeregler des externen Players und der Tastatur sind nicht länger synchronisiert, und die Tasten für die Titelsteuerung sind deaktiviert.

3. Für eine optimale Wiedergabequalität stellen Sie die Lautstärke des externen Audioplayers auf ca. 80 % ein.
4. Stellen Sie die gewünschte Lautstärke über die Tastatur am Escape™ P9 ein.

7.3 USB-Stick

⚠ WICHTIGE GARANTIEHINWEISE: Verwenden Sie einen USB-Stick, der klein genug ist, damit sich der Tastaturdeckel wieder schließen lässt. Der gesamte USB-Stick darf nicht länger als 27 mm sein. Schäden am USB-Anschluss und/oder an Schaltkreisen durch Eindringen von Wasser über den Tastaturdeckel fallen unter keinen Umständen unter die Garantie. Wichtig: Falls die Tastatur mit Wasser in Kontakt geraten ist, muss der USB-Anschluss erst vollständig trocken sein, bevor ein USB-Kabel oder -Stick in den Anschluss gesteckt werden darf.

- Der Escape™ P9 kann Audiodateien in MP3- und WMA-Formaten lesen. Dateien mit DRM (Digital Rights Management) Copyrightschutz oder von Online-Musikdiensten heruntergeladene Dateien können nicht abgespielt werden.
- Der USB-Eingang funktioniert nicht für die Wiedergabe von Musik mit Apple®-Geräten.
- Der Eingang erfüllt USB 2.0 (Full Speed).
- Der USB-Stick-Eingang ist kein Ladeanschluss.

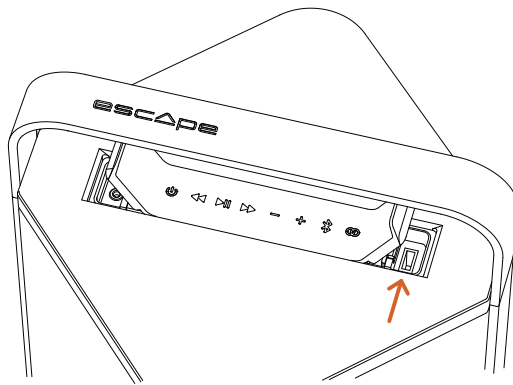

1. Heben Sie die rechte Seite der Tastatur an.
2. Stecken Sie einen USB-Stick in den USB-Anschluss.
3. Über die Tastatur passen Sie die Lautstärke an und navigieren durch die Titel.

7.4 Aux 2: 3,5 mm Universal-Aux-Eingang im Fach unter der Tastatur

Der Escape™ P9 hat ein wettergeschütztes Fach unter der Tastatur mit einem 3,5 mm Aux-Eingang und einem USB-Versorgungsausgang für Empfänger der nächsten Generation.

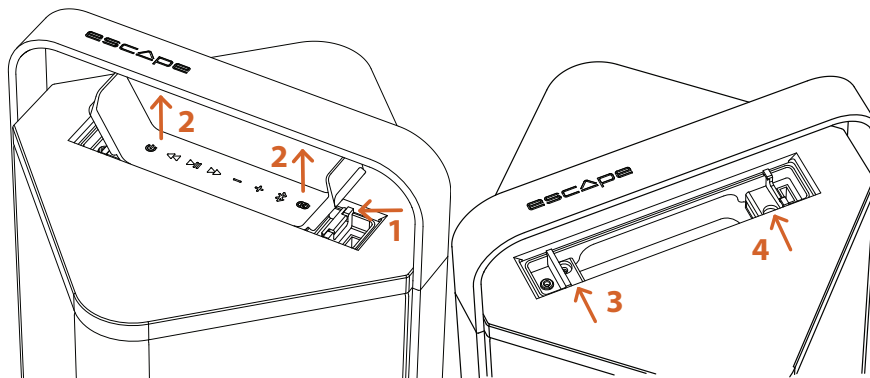

1. Öffnen Sie den Tastaturdeckel des USB-Eingangs und drücken Sie gegen den Schnappverschluss, um die Tastatur aus dem Fach zu lösen.
2. Nehmen Sie die Tastatur ganz aus dem Deckel heraus. Trennen Sie die Tastatur nicht von ihrem Kabelstecker.
3. Um die Tastatur wieder einzusetzen, schieben Sie sie in den Verriegelungshaken (3) neben dem Aux-Eingang und drücken sie behutsam in den Schnappverschluss (4) zurück.

8 Zusätzliche Funktionen

i Note: Um die Werkseinstellungen zurückzusetzen, schalten Sie das Gerät ein und halten Sie die Taste Play / Pause während 10 Sekunden eingedrückt, bis das Gerät ausschaltet.

8.1 Standby-Modus

Wenn das Gerät an eine Netzsteckdose angeschlossen und eingeschaltet ist, geht es nach 20 Minuten Inaktivität automatisch in den Standby-Modus (kein Audiosignal). Um es wieder einzuschalten, halten Sie die Ein/Aus-Taste auf der Tastatur eine Sekunde lang gedrückt.

Ist das Gerät nicht an eine Netzsteckdose angeschlossen und läuft über die interne Batterie, schaltet sich der Escape™ P9 automatisch nach 20 Minuten Inaktivität ganz ab (kein Audiosignal).

Important: Ist die Lautstärke auf das Minimum eingestellt, kann es sein, dass der Standby-Modus ausgelöst wird, wenn die abgespielte Musik einen geringen Dynamikbereich hat.

 **Note:** Im Twin-Modus (siehe Bluetooth Twin-Modus) schaltet sich das Twin-Gerät automatisch nach 20 Minuten und das Master-Gerät nach 40 Minuten ab.

Automatisches Einschalten im Standby-Modus



Wenn das Gerät an eine Netzsteckdose angeschlossen ist und in den Standby-Modus geht, schaltet sich der Escape™ P9 automatisch wieder ein, wenn er ein Audiosignal empfängt.

Wenn das Gerät nicht an eine Netzsteckdose angeschlossen ist und in den Standby-Modus geht, kann der Escape™ P9 nur über die Tastatur wieder eingeschaltet werden.

8.2 Die Tastatur sperren

Wenn der Escape™ P9 in einer professionellen Umgebung aufgestellt wird (Bars, Restaurants, Hotels), könnte es ratsam sein, die Tastatur zu sperren.

1. Um die Tastatur zu sperren, halten Sie die -Taste 5 Sekunden lang gedrückt, bis ein kurzes Bestätigungssignal ertönt.

Die LED der -Taste blinkt 3-mal weiß und leuchtet dann durchgängig weiß: die Tastatur ist nun gesperrt. Immer wenn eine der Tasten im Tastatursperremodus gedrückt wird, blinkt die LED 3-mal, mit Ausnahme der Twin-Taste. (Diese Taste muss 2-mal kurz oder einmal etwas länger gedrückt werden, bevor die LED der -Taste 3-mal weiß blinkt.)

2. Um die Tastatur zu entsperren, halten Sie die -Taste 5 Sekunden lang gedrückt, bis ein kurzes Bestätigungssignal ertönt.

 **Note:** Das Bestätigungssignal ertönt nur, wenn das Gerät im Bluetooth®-Modus ist.

3. Wird das Gerät ausgeschaltet, wird die Tastatur automatisch entsperrt.

8.3 Ankerpunkt zur Diebstahlsicherung

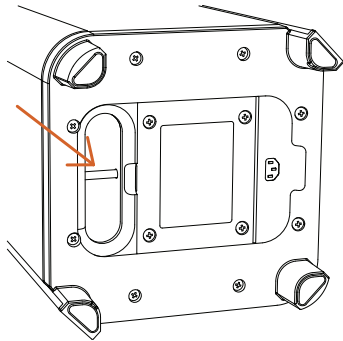

Am Ankerpunkt in der Bassreflexöffnung an der Unterseite können Sie Ihr Gerät mit einem Stahlkabel gegen Diebstahl sichern.

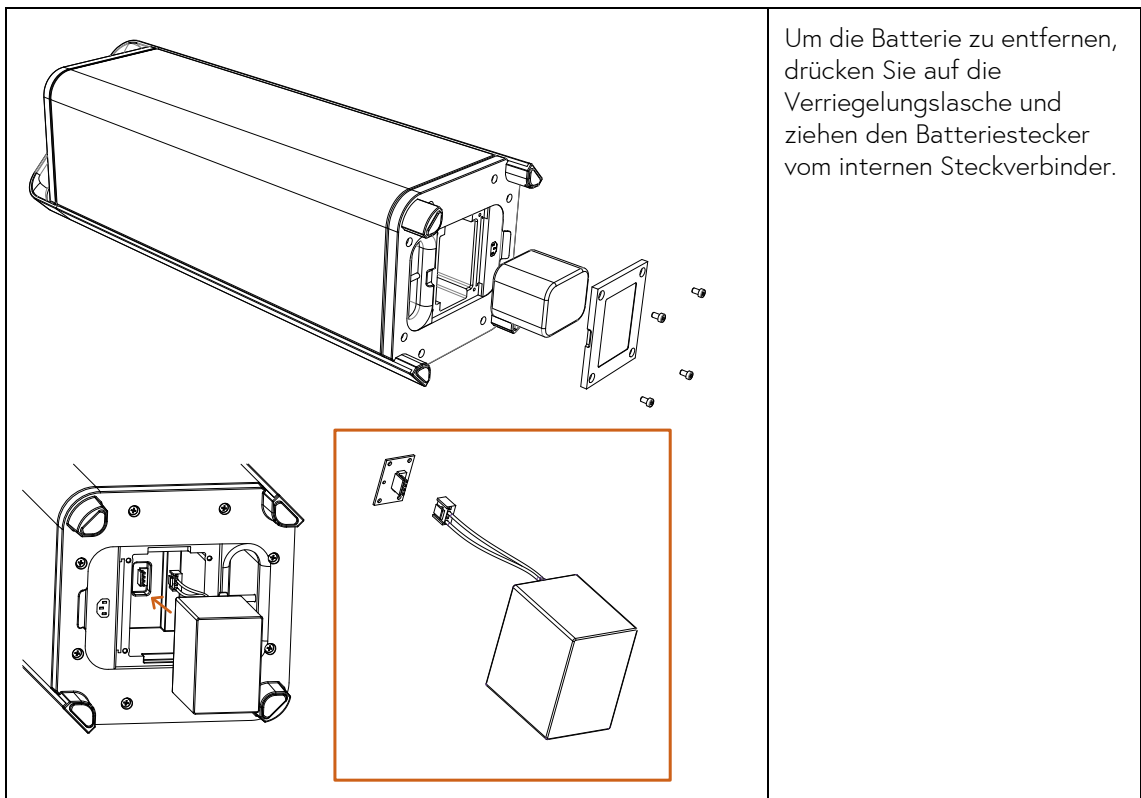

Figure 1-1: Beispiel für ein 4-mm Stahlkabel

i Attention: Weder wir als Hersteller noch die uns angeschlossenen Unternehmen, Partner oder Händler haften für unmittelbare, mittelbare, besondere oder sonstige Verluste oder (Folge-) Schäden am Produkt.

8.4 Die interne Batterie ersetzen

1. Ziehen Sie das Netzkabel des Escape™ P9 aus der Netzsteckdose.
2. Legen Sie den Escape™ P9 auf einer ebenen, sauberen Fläche vorsichtig auf die Seite.



Um die Batterie zu entfernen, drücken Sie auf die Verriegelungslasche und ziehen den Batteriestecker vom internen Steckverbinder.

3. Drehen Sie die Schrauben aus der Batterieabdeckung und entfernen Sie die Abdeckung.
4. Ziehen Sie die Batterie heraus und lösen Sie die Buchse mit dem Kabelstrang vom internen Steckverbinder.

5. Stecken Sie nun die Kabelstrangbuchse der Austauschbatterie in den Steckverbinder. Um diesen Steckverbindungstyp richtig einzustecken, müssen Sie den Molexstecker korrekt ausrichten. Üben Sie keine Kraft auf den Steckkontakt aus. Ein leichter Druck genügt.

Der Steckverbinder kann nur in einer Richtung angeschlossen werden. Achten Sie darauf, die Polarität nicht umzukehren. Die interne Elektronik könnte sonst dauerhaft beschädigt werden und die Reparaturkosten fallen nicht unter die Garantie.

6. Setzen Sie die Batterieabdeckung und die Schrauben wieder ein.

⚠ Caution: Ersetzen Sie die Batterie nur durch eine OriginalEscape™ P9-Batterie. Wie bei allen Batterien besteht Explosions- und Verletzungsgefahr, wenn sie durch Batterien vom falschen Typ ersetzt werden.

9 App

Zugehörige Escape™ P9 App für iOS® und Android™. Wählen Sie verschiedene Audioquellen aus, passen Sie die Anfangslautstärke an, wählen Sie aus drei optimierten DSP- und Equalizer-Voreinstellungen (Standard, Innenbereich, Außenbereich) und einer benutzerdefinierten Einstellung über einen grafischen 5-Band Equalizer, um das Klangerlebnis an Ihre persönlichen

Vorlieben anzupassen. Dank des Dual 24-Bit DSP-Prozessors können Sie zwischen einem direkten oder weiträumigen Raumklang wählen. Passen Sie die Balance zwischen zwei Lautsprechern im Twin-Modus an und sperren Sie die Tastatur (nützlich in professionellen Bereichen wie Bars und Restaurants).

Die Escape™ P9 App kann im Apple App-Store oder im Google Play Store heruntergeladen werden. Die separate Bedienungsanleitung für die App kann auf der Website heruntergeladen werden.



10 Häufig gestellte Fragen

Auf unserer Website www.escapespeakers.com finden Sie einen Abschnitt über Fehlerbehebung.

11 Technische Daten

11.1 Fullrange-Treiber

Präziser 360-Grad-Klang. Der Escape™ P9 bietet absolut präzisen Sound mit seinen 4 individuellen 3-Zoll Fullrange-Treibern mit Staubkappen aus Aluminium und optimierten tiefen Polypropylen-Kegeln, seiner linearen, flachen Zentrierspinne und belüfteten Schwingspule.

11.2 Verstärker

100 Watt RMS Digital-Verstärker mit einem Frequenzgang von 20 Hz-20 KHz.

11.3 Dual 24-Bit DSP-Prozessor

Zwei leistungsstarke 24-Bit DSP-Prozessoren bieten Musikliebhabern das ultimative Klangerlebnis.

11.4 Subwoofer

8-Zoll Subwoofer mit einem speziell konzipierten, glasfaserverstärkten Korb, überdimensioniertem Magnet, linearer, flacher Zentrierspinne und belüfteter Schwingspule für einen gewaltigen und extrem präzisen Bass-Klang.

11.5 Aufladbarer Lithium-Eisenphosphat-Akku

LiFePo4-Batterie, 19,2 V, 3Ah, 57,6 Wh für 8 Stunden Abspieldauer bei Zimmerlautstärke. Internes Netzteil (240 V/50 Hz, 110 V/60 Hz) zum einfachen und bequemen Laden der Batterie.

 Setzen Sie die Batterie niemals Temperaturen über 60 °C aus.

11.6 Bluetooth®

Bluetooth® 4,2 (CSR 8670)

Angetrieben von Qualcomm® aptX™ Audio

Unterstützt Advance Audio Coding (AAC™), SBC Audio-Codecs und A2DP 1.3.1

11.7 Abmessungen

220 x 220 x 731,5 mm

11.8 Gewicht

11,7 kg

11.9 Zusätzliche Audio-Eingänge

1. 3,5 mm Universal-Aux-Eingang (Aux 1)
2. USB-Eingang
3. 3,5 mm Universal-Aux-Eingang (Aux 2) in einem wettergeschützten Fach unter der Tastatur mit einem USB-Versorgungsausgang für Empfänger der nächsten Generation.

11.10 Ausführung

Für den Betrieb im Freien konzipiert. Wasserfester Lautsprechergrill aus hochfesten Multifilamentgarnen aus Polyester mit weicher Haptik und natürlicher Materialwirkung. Optimierte Maschenöffnung für kristallklaren Sound. Eleganter, optimal ausbalancierter, pulverbeschichteter Aludruckguss-Griff und stranggepresste Seitenverkleidung.

12 Reinigungshinweise und Stoffpflege

1. Befeuchten Sie den Stoff des Lautsprechergrills mit einem weichen Schwamm mit kaltem oder lauwarmem klarem Wasser oder geben Sie eine verdünnte Lösung eines milden, nicht-aggressiven Spülmittels hinzu.

 Verwenden Sie keinen Hochdruckreiniger. Er würde den Lautsprecher beschädigen.

2. Je nach Verschmutzung des Geräts 2-3 Minuten einwirken lassen.
3. Mit einer weichen Bürste aus Naturborsten bürsten Sie den Stoff nun von der Mitte zu den Rändern hin aus.
4. Dann entfernen Sie alle Spülmittelreste mit klarem Wasser.

 **Note:** Kommt das Gerät mit anderen Substanzen in Kontakt, wischen Sie sie sofort ab.

5. Wiederholen Sie die Reinigung, falls nötig.

Der Stoff kann Unregelmäßigkeiten im Webmuster aufweisen. Ziehen Sie lose Fäden nicht heraus, sondern schneiden Sie sie vorsichtig mit einer kleinen Schere ab.

Reinigen Sie die übrigen Teile des Geräts mit einem weichen Schwamm und einer Mischung aus lauwarmem Wasser und mildem Spülmittel.

 **Caution:** Sprühen oder gießen Sie keinesfalls Wasser in die Woofer-Öffnung an der Unterseite des P9.

13 Garantie

13.1 Für das Gerät gilt eine eingeschränkte Garantie

Für das Gerät gilt eine auf ein Jahr beschränkte Garantie (*) ab dem auf der Rechnung vermerkten Datum, wenn es gemäß der Escape™ P9 Bedienungsanleitung verwendet wird. Die Garantie umfasst auch sämtliche Ersatzteile und Arbeiten, die für eine Reparatur des Produkts erforderlich sein sollten. Von dieser Garantie ausgeschlossen sind Schäden durch: unsachgemäßen Gebrauch, Unfall, Nachlässigkeit, falsche Bedienung oder Installation, Produkte, an denen Änderungen vorgenommen wurden oder deren Identifizierungsnummer oder Seriennummer abgeändert, unleserlich gemacht oder entfernt wurde. Diese Garantie ist nur dann gültig, wenn das Gerät gemäß den Anweisungen benutzt wird.

13.2 Für die Batterie gilt eine eingeschränkte Garantie

Für die Batterie gilt eine auf 6 Monate beschränkte, weltweite Garantie.

13.3 Rückgabe eines Geräts zur Reparatur

1. Verpacken Sie den Lautsprecher im Original-Versandkarton oder in einem Wellpappekarton mit mindestens 7,5 cm dickem, zum Polstern geeignetem Material, um das Gerät vor Schäden beim Transport zu schützen.

 **Note:** Escape™ ist nicht für Transportschäden verantwortlich.

2. Bringen Sie das Gerät und den Kaufbeleg, zusammen mit einer Beschreibung der erforderlichen Wartung zu Ihrem Einzelhandelsgeschäft.
3. Wenn Ihnen das Personal in dem Geschäft, in dem Sie das Gerät erworben haben, nicht weiterhelfen kann, senden Sie bitte eine E-Mail an service@escapespeakers.com mit einer Beschreibung des Defekts, dem Kaufbeleg und der Seriennummer, um eine Warenrücksendegenehmigungsnummer zu erhalten, bevor Sie das Gerät zur Reparatur zurückschicken.
4. Schreiben Sie die Nummer der Warenrücksendegenehmigung auf den Paketschein und schicken Sie das Produkt an: **Escape™** - Ter Heidelaan 50a - 3200 Aarschot - Belgien oder ein autorisiertes Servicezentrum.

Escape™ vertreibt seine Produkte ausschließlich über autorisierte Verkaufskanäle, um zu gewährleisten, dass Kunden adäquaten Support und Service erhalten. Escape™-Produkte, die von nicht autorisierten Händlern oder Quellen erworben wurden, fallen nicht unter die vorliegende Garantie, ebenso wenig wie deren Reparatur. Jedweder Verkauf von Produkten durch eine nicht autorisierte Quelle oder in einer von Escape nicht autorisierten Form führt zum Erlöschen der Garantie. Die Liste der autorisierten Escape™-Händler finden Sie auf unserer Website.

 **Note:** (*) Die eingeschränkte Garantie von Escape™ ändert oder beeinträchtigt oder ersetzt keinesfalls die Verbraucherschutzgesetze, die sich von Land zu Land unterscheiden können.

14 Copyright-Informationen

In Europa entwickelt und in China hergestellt

Die Bluetooth®-Wortmarke und Logos sind eingetragene Marken von Bluetooth SIG, Inc. und die Nutzung dieser Marken durch Escape™ erfolgt unter Lizenz.

Qualcomm® ist eine in den Vereinigten Staaten und anderen Ländern registrierte Marke von Qualcomm Incorporated, die mit Genehmigung verwendet wird. aptX™ ist eine in den Vereinigten Staaten und anderen Ländern registrierte Marke von Qualcomm Technologies International, Ltd., die mit Genehmigung verwendet wird.

Das iOS®-Betriebssystem ist eine in den Vereinigten Staaten und anderen Ländern registrierte Marke von Apple Inc.

Android™ ist eine Marke von Google LLC.

Das AAC™-Logo ist eine Marke von Dolby Laboratories. Andere Marken und Handelsnamen sind Eigentum ihrer jeweiligen Inhaber.

14.1 Patente

EU-Design-Patentnr. 003162122-0001

China-Modell Design-Patentnr. 201630320579.X

US-Design-Patentnr. US D805,499 S

14.2 Richtlinien

Dieses Produkt entspricht den maßgeblichen Richtlinien, einschließlich der RoHS-Richtlinie.

14.3 Konformitätserklärung

Die Konformitätserklärung für den Escape™ P9 kann auf der Website eingesehen und heruntergeladen werden.

Auf dem Produktlabel finden Sie weitere regionale behördliche Zulassungen.

14.4 Markeninformation

Escape™ ist eine Marke von:

Escape bvba
Ter Heidelaan 50a
3200 Aarschot
Belgien

www.escapespeakers.com

14.5 Bilder

Die Bilder von Escape™-Produkten sind geistiges Eigentum von Escape bvba.

Die Vervielfältigung, Änderung, Verbreitung oder sonstige Verwendung dieses Dokuments oder von Teilen hieraus ist ohne vorherige schriftliche Genehmigung untersagt.