

PLATINUM SO-2000

PLATTENSPIELER
TURNTABLE
PLATINE VINYLE
GIRADISCHI
PLATENSPELER
PLADESPILLER

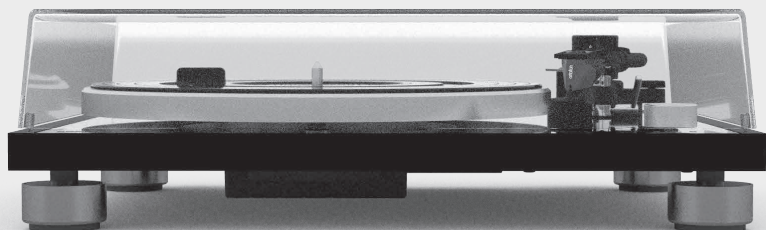

Bedienungsanleitung
Operating manual
Mode d'emploi
Istruzioni per l'uso
Handleiding
Betjeningsvejledning

Gesamtinhaltsverzeichnis

- DE Bedienungsanleitung.....3
- GB Operating manual 26
- FR Mode d'emploi 48
- IT Istruzioni per l'uso 71
- NL Handleiding..... 94
- DK Betjeningsvejledning 117

PLATINUM SO-2000

PLATTENSPIELER

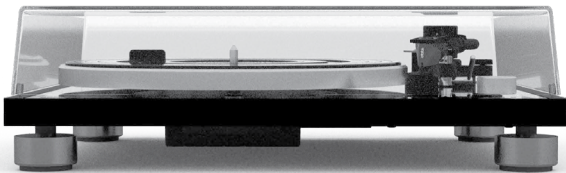

Bedienungsanleitung

Inhaltsverzeichnis

1. Einleitung	5
2. Lernen Sie Ihren PLATINUM kennen	5
2.1 Lieferumfang.....	5
2.2 Bedienelemente und Anschlüsse	6
2.3 Technische Daten.....	8
3. Plattenspieler montieren.....	9
4. PLATINUM anschließen	13
5. Eine Aufnahme abspielen.....	14
6. Wenn die Wiedergabe beendet ist.....	16
7. Verbindung mit Bluetooth-Gerät herstellen	16
8. Anschließen an einen Computer	17
9. Wartung	18
10. Fehlerbehebung.....	22
11. Garantie	24



Die Wortmarke Bluetooth® und die Logos sind Eigentum der Bluetooth SIG, Inc. und werden von der sonoro audio GmbH in Lizenz verwendet. Andere Warenzeichen und Markennamen sind die ihrer entsprechenden Eigentümer.



Qualcomm aptX ist ein Produkt von Qualcomm Technologies International, Ltd. Qualcomm ist ein Markenzeichen von Qualcomm Incorporated und in den USA und in anderen Ländern eingetragen. aptX ist ein Markenzeichen von Qualcomm Technologies International, Ltd. und in den USA und in anderen Ländern eingetragen.

1. Einleitung

Vielen Dank für den Kauf von PLATINUM. Diese Bedienungsanleitung enthält alle Informationen, die für einen störungsfreien und sicheren Betrieb des PLATINUMs erforderlich sind.

Es liegt in der Verantwortung des Benutzers sicherzustellen, dass der Plattenspieler sicher positioniert, angeschlossen und verwendet wird. Die Bilder in dieser Bedienungsanleitung sollen die, für den Betrieb des PLATINUM erforderlichen Maßnahmen veranschaulichen.





PLATINUM ist nur für den persönlichen Gebrauch bestimmt. Er ist nicht für den kommerziellen Gebrauch bestimmt.

Viel Spaß mit Ihrem PLATINUM!

2. Lernen Sie Ihren PLATINUM kennen

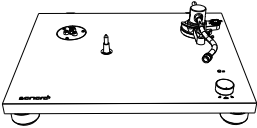
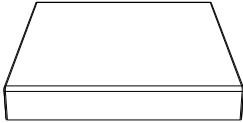
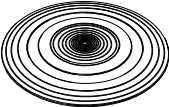
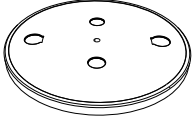
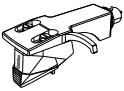
2.1 Lieferumfang

Überprüfen Sie, ob die folgenden Teile enthalten sind.

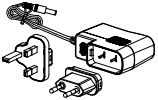
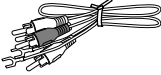
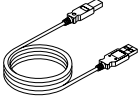
 <p>Bedienungsanleitung</p>	 <p>Plattenspieler</p>	 <p>Staubschutzdeckel</p>
 <p>Plattentellerauflage</p>	 <p>Plattenteller und Antriebsriemen</p>	 <p>Headshell mit Tonabnehmer</p>
 <p>Scharniere für die Schutzhaube</p>	 <p>Gegengewicht</p>	 <p>45 RPM Adapter (7" Single Adapter)</p>
 <p>Steckernetzteil mit EU & UK Adapter</p>	 <p>Cinch Kabel</p>	 <p>USB Kabel</p>

Draufsicht

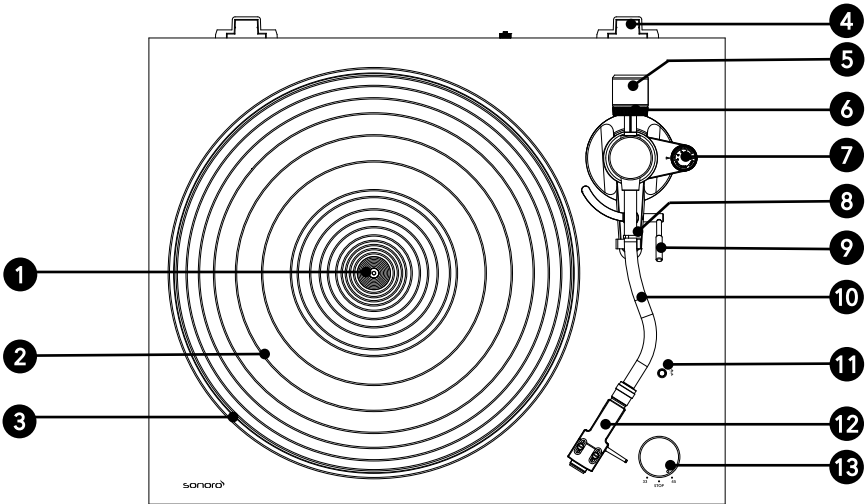

- 1 Achse
- 2 Plattentellerauflage
- 3 Plattenteller
- 4 Scharnieraufnahme für die Staubschutzhaube
- 5 Gegengewicht
- 6 Einstellskala
- 7 Anti-Skating-Skala
- 8 Tonarmauflage
- 9 Tonarmlift
- 10 Tonarm
- 11 Bluetooth-Anzeige / Pairing-Taste
- 12 Headshell mit Tonabnehmer
- 13 Geschwindigkeits-Wahlschalter

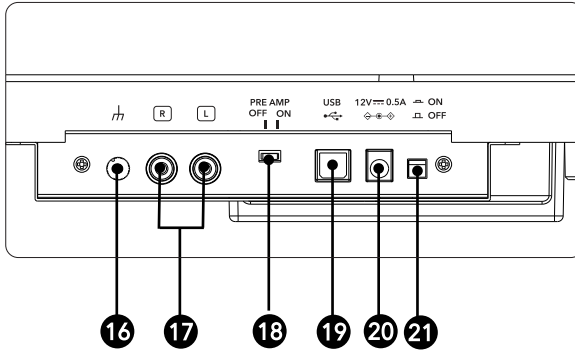
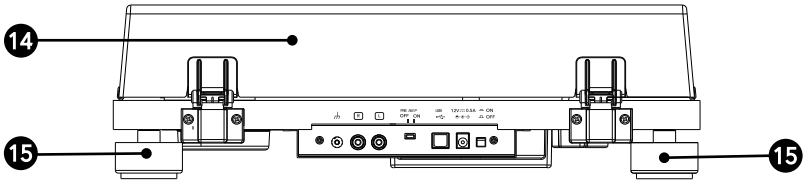

14 Staubschutzdeckel

15 Gerätefüße



16 Masseanschluss

17 Cinch Audio-Ausgang

18 Vorverstärkerumschalter

19 USB Ausgang

20 Wechselstrom-Eingangsbuchse

21 EIN  / AUS-  TASTE

2.3 Technische Daten

Plattenspieler

Typ	2-Geschwindigkeiten, komplett manueller Betrieb
Antrieb	Riemenantrieb
Motor	Gleichstrommotor, optisch kontrolliert
Geschwindigkeiten	33 1/3 U/min und 45 U/min
Plattenteller	Aluminiumdruckguss, Durchmesser 300 mm
Gleichlaufschwankungen	< 0,15% (33 U/min) bei 3KHz
Signal-Rausch-Verhältnis	> 67 dB (A-gewichtet, 20KHz, LPF)
Ausgangspegel	
Vorverstärker AUS	5,5mV±3dB (1KHz, 5cm/s)
Vorverstärker EIN	300 mV±3dB (1KHz, 5cm/s)
Ausgangsbuchsen	Cinch

Tonarm

Armytyp	statisch ausbalancierter S-förmiger Tonarm
Effektive Länge	224 mm
Überhang	19 mm
Einstellbares Auflagegewicht	0 bis 2,5 g
Zulässiges Tonabnehmergewicht	5 bis 7,5 g

Tonabnehmer

Modell	Ortofon 2M Red
Typ	Moving Magnet
Empfohlene Anschlussimpedanz	47.000 ohms
Verstärkeranschluss	MM- Eingang
Ausgangsspannung	5,5mV (1KHz, 5 cm/s)
Nadeltyp	Diamantschliff elliptisch
Radius der Stiftspitze	r/R 8/18 µm
Auflagegewicht	1,6 - 2,0g (Standard 1,8g)
Tonabnehmergewicht	7,2g
Headshell-Gewicht	9,3 g (einschließlich Schrauben, Muttern und Anschlussdrähten)
Headshell-Überhang	± 5 mm

USB-Anschluss

Unterstützte Formate	USB 1.1 oder höher Windows 7 oder höher MAC OSX oder höher
----------------------	--

Bluetooth

Bluetooth Version	4.0
Output class	Klasse 2
Frequenzband	2,402 GHz - 2,480 GHz
Modulationsmethode	FHSS
Profil	A2DP 1.3
Unterstützte Codecs	SBC, aptX Audio
Maximale Ausgangsleistung	10,0 dBm
Reichweite	ca. 10m

Allgemeines

Abmessungen (B x T x H)	ca. 420 x 356 x 125 mm
Gewicht	ca. 3.9 kg
Betriebstemperatur	0 °C ~ +40 °C
Energieverbrauch	
AUS	0,1 W oder weniger
AN	1,5 W oder weniger
Austausch-Diamant (separat erhältlich)	Ortofon 2M Red / 2M Blue

Netzteil

Name und Anschrift des Herstellers	Golden Profit Electronics Ltd Shayao Chenwu Village, Shijie Town, Dongguan, Guangdong, China
Modellkennung	GPE006D-120050-Z
Eingangsspannung	AC 100 - 240 V
Eingangswechselstrom	50 / 60 Hz
Ausgangsspannung	DC 12,0 V
Ausgangsstrom	0,5 A
Ausgangsleistung	6,0 W
Durchschnittliche Effizienz im Betrieb	Mehr als 78,9%
Effizienz bei geringer Last (10 %)	70,0%
Leistungsaufnahme bei Nulllast	0,10 W oder weniger

Technische Daten können ohne vorherige Ankündigung geändert werden.

3. Plattenspieler montieren

Hinweis:

- PLATINUM muss vor der ersten Verwendung zusammengebaut werden.
- Schließen Sie Ihren Plattenspieler erst mit dem Netzteil an eine Steckdose an, wenn Sie mit der Montage fertig sind.
- Über dem Abtastdiamanten befindet sich eine Schutzabdeckung. Belassen Sie diese beim Zusammenbau Ihres Plattenspielers dort.

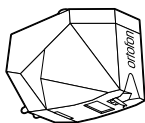
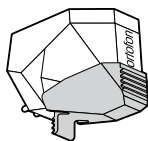

- Der Abtastdiamant ist eine hochpräzise Komponente. Berühren Sie ihn nicht mit den Fingern, und lassen Sie ihn nicht auf die Platte fallen, da dies zu einer Beschädigung des Diamanten führen kann.
- Entfernen Sie den Kabelbinder, mit dem der Tonarm gesichert ist.

1. PLATINUM aufstellen

- Stellen Sie PLATINUM auf eine ebene, stabile Fläche.

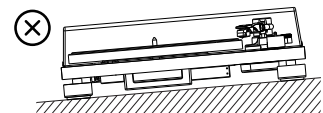
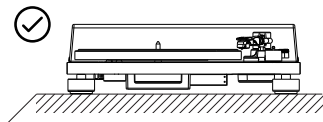

2. Platzieren Sie den Plattenteller

- Halten Sie den Plattenteller fest.
- Legen Sie den Plattenteller vorsichtig auf die Achse.

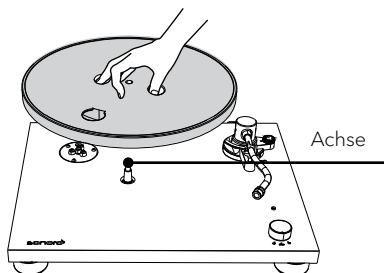

- Drehen Sie den Plattenteller in die Position, in der Sie die Motorriemenscheibe durch das Kreisloch im Plattenteller sehen können.

3. Anbringen des Antriebsriemens

- Lösen Sie das Klebeband, ziehen Sie das rote Band und halten Sie es fest.

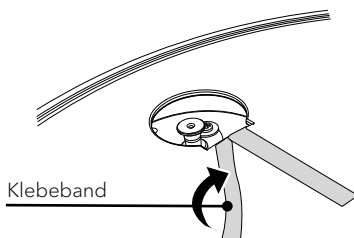

- Dann legen Sie den Antriebsriemen um die Motorriemenscheibe.

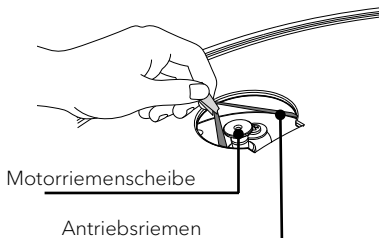

- Achten Sie darauf, dass sich der Antriebsriemen nicht verdreht.

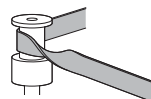
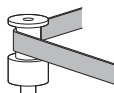

- Entfernen Sie das rote Band vom Antriebsriemen.

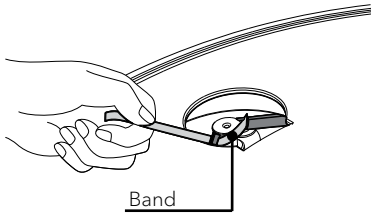

- Drehen Sie den Drehteller mehrmals um sicherzustellen, dass der Antriebsriemen sicher sitzt und sich reibungslos dreht.

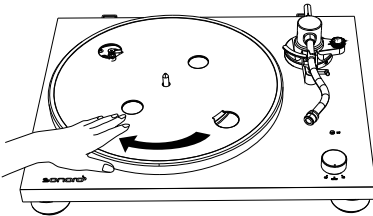

4. Platzieren der Plattentellermatte
- Legen Sie die Matte auf den Plattenteller.

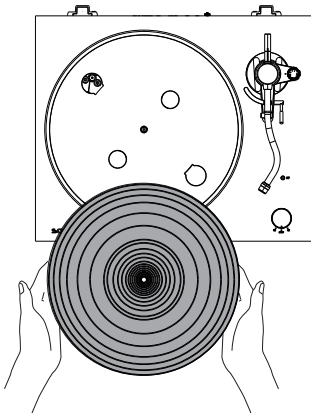

- Die Matte hat eine Ober- und eine Unterseite. Die Seite mit den geriffelten, konzentrischen Kreisen sollte nach unten gelegt werden.



5. Gegengewicht montieren

- Stecken Sie das Gegengewicht auf das Ende des Tonarms und drehen Sie es langsam gegen den Uhrzeigersinn, während Sie es leicht drücken.

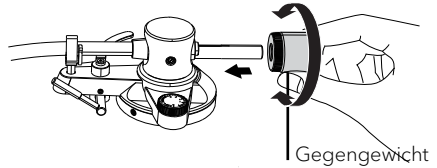

6. Installieren des Headshells

- Setzen Sie das Headshell am vorderen Ende des Tonarms ein.
- Drehen Sie die Kontermutter im Uhrzeigersinn, um es zu sichern.

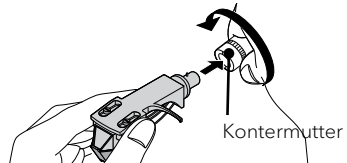

7. Entfernen der Schutzabdeckung vom Abtastdiamanten

- Halten Sie die Schutzabdeckung von vorne und hinten und drücken Sie dabei die Verriegelung am hinteren Teil.
- Ziehen Sie die Abdeckung langsam nach unten.

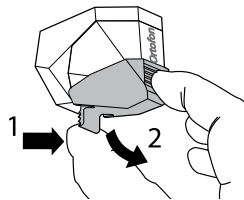

8. Einstellen der Tonarmbalance

- Stellen Sie die Anti-Skating-Skala auf Null.

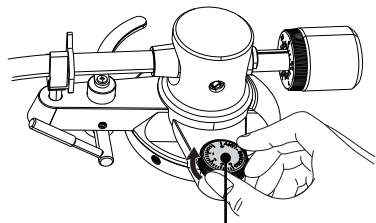

Anti-Skating-Skala

- Lösen Sie die Tonarmklemme

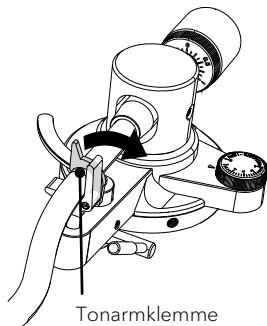

- Heben Sie den Tonarmlift an.

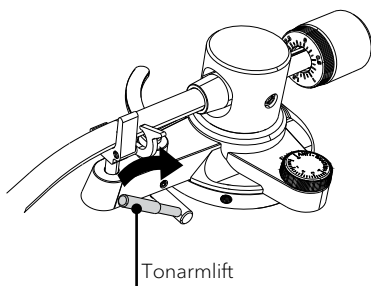

- Halten Sie das Headshell mit dem Finger und bewegen Sie den Tonarm über den Plattenteller.

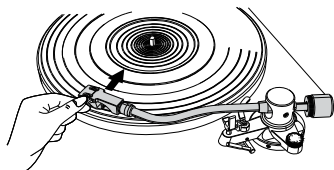

- Senken Sie den Tonarmlift ab.
- Stellen Sie das Gegengewicht so ein, dass der Tonarm parallel zum Drehteller schwebt.

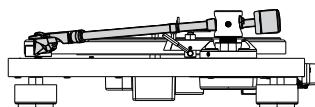
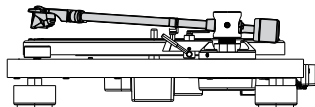
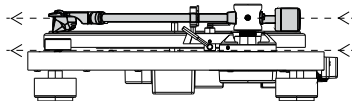
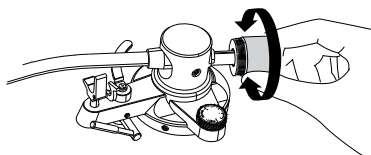

- Bringen Sie den Tonarm wieder in seine ursprüngliche Position.
- Verriegeln Sie die Tonarmklemme.

9. Einstellen der Auflagekraft

- Drehen Sie den Ring des Gegengewichts so, dass die Mittellinie auf der Skala mit 0 ausgerichtet ist.
- Drehen Sie hierbei nur den Ring! Das Gegengewicht darf sich nicht mitdrehen.

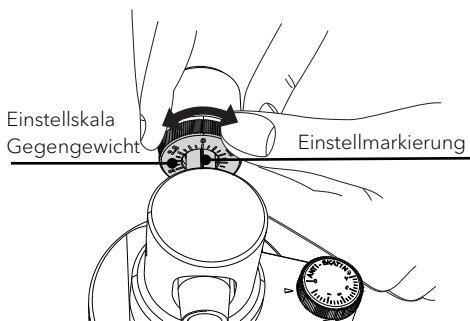

- Stellen Sie das Gegengewicht für den Tonabnehmer passend ein, indem Sie Gegengewicht und Skala gleichzeitig drehen.

- Die empfohlene Auflagekraft des mitgelieferten Tonabnehmers beträgt 1,8 g.

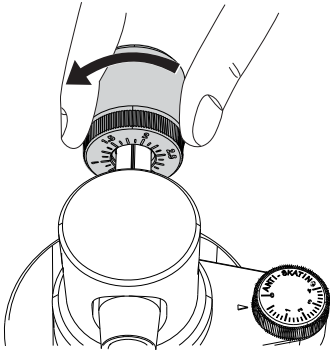

10. Einstellen der Anti-Skating-Kraft

- Die Anti-Skating-Skala muss auf den gleichen Wert, wie die Auflagekraft eingestellt werden; für den mitgelieferten Tonabnehmer auf 1,8.

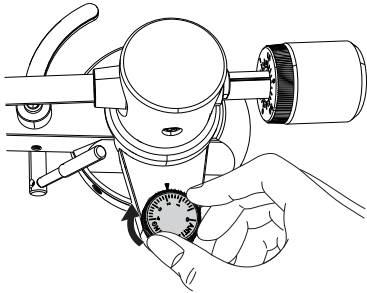

11. Installieren des Staubschutzdeckels

Hinweis:

- Der Staubschutzdeckel dient zum Schutz der empfindlichen Komponenten des Plattenspielers. Wenn er nicht verwendet wird, sollte er geschlossen bleiben.
- Öffnen oder schließen Sie ihn nicht, während eine Aufnahme abgespielt wird.
- Achten Sie darauf, Ihre Finger beim Öffnen und Schließen der Staubschutzhülle nicht einzuklemmen.
- Legen Sie nichts auf den Staubschutzdeckel.
- Setzen Sie die Scharniere des Staubschutzdeckels vollständig in die Scharnierhalter ein.

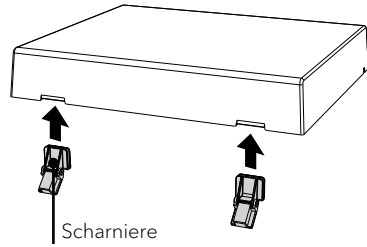

- Richten Sie die Scharniere entsprechend der Halterungen auf der Rückseite des Plattentellers aus und stecken Sie sie hinein.

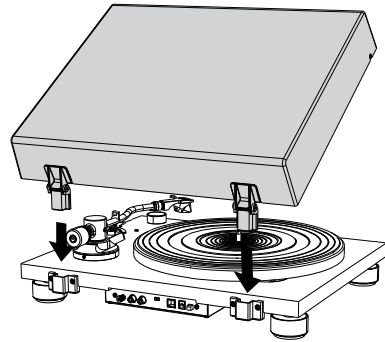

12. Öffnen und Schließen der Schutzabdeckung

Öffnen

- Halten Sie die Vorderkante der Schutzabdeckung fest und heben Sie sie vorsichtig bis zum Anschlag vollständig an.
- Die Schutzabdeckung bleibt in ihrer Position offen.

Schließen

- Senken Sie die Staubschutzabdeckung vorsichtig ab, bis sie geschlossen ist.

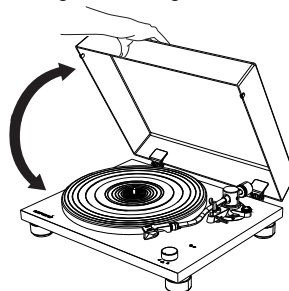

13. Anschließen und Auswechseln des Netzsteckers

! WARNUNG!

Risiko eines elektrischen Schlages!

- Stecken Sie den Netz-Adapter nicht alleine in die Netzsteckdose.
- Stellen Sie sicher, dass Stecker und Adapter ordnungsgemäß verriegelt sind.

Anschließen des Netzsteckers

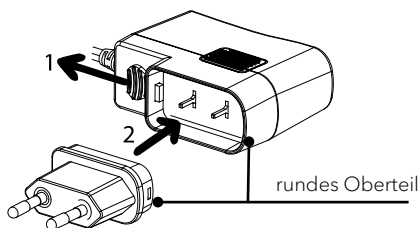

- Ziehen Sie den Clip nach unten und halten Sie ihn fest.
- Stecken Sie die runde Ecke des Steckers in den oberen Teil des Adapters.
- Stecken Sie den gewünschten Netzstecker senkrecht in die Kontaktstifte des Adapters, bis er vollständig nach innen gedrückt ist.
- Lösen Sie den Clip und verriegeln Sie den Netzadapter.

Den Netzstecker lösen

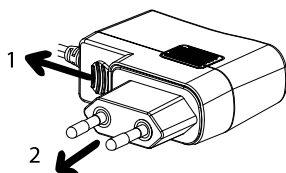

- Ziehen Sie den Clip nach unten und halten Sie ihn fest.
- Ziehen Sie den Netzadapter senkrecht aus dem Netzteil.

4. PLATINUM anschließen

! Hinweis:

- Der montierte Ortofon 2M RED Tonabnehmer ist ein MM-Tonabnehmer. Stellen Sie daher Ihr Audiosystem auf MM (nicht MC) ein.
- Stellen Sie sicher, dass das an PLATINUM angeschlossene Audiosystem / Verstärker ausgeschaltet und die Lautstärke niedrig eingestellt ist.
- Bevor Sie Ihr Audiosystem und PLATINUM einschalten, stellen Sie sicher, dass alle Verbindungen ordnungsgemäß hergestellt wurden, und wählen Sie die richtige Vorverstärkereinstellung. Andernfalls können laute Brummgeräusche auftreten, die Ihr Audiosystem oder Ihre Lautsprecher beschädigen können.

1. Anschließen an ein Audiosystem / einen Verstärker

- Verbinden Sie Ihr Audiosystem und PLATINUM mit dem mitgelieferten Cinch-Kabel.
- Wenn Ihr Audiosystem über einen eingebauten Phono-Verstärker verfügt, ist höchstwahrscheinlich ein Erdungsanschluss vorhanden. Bitte schrauben Sie das Erdungskabel auf beiden Seiten fest: An Ihr Audiosystem und PLATINUM. Stecken Sie die Cinch-Stecker in den Phono-Eingang Ihres Audiosystems und den Ausgang von PLATINUM.

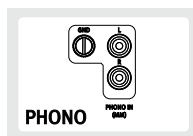

! Hinweis:

- Der Erd-Anschluss von Platinum ist keine Sicherheitserdung.
- Je nach Audiosystem kann das Anschließen der Erd.- bzw. Masse-Leitung den umgekehrten Effekt haben, dass das Brummen und Rauschen zunimmt. In diesem Fall muss die Erd- bzw. Masse-Leitung nicht angeschlossen werden.
- Wir empfehlen den PLATINUM nicht mit dem Erdungsanschluss eines MAESTROS zu verbinden.

- Wenn Ihr Audiosystem keinen Phono-Eingang hat, verwenden Sie einen freien Aux-In-Cinch-Eingang.



- Der weiße Stecker ist für den linken Kanal, der rote Stecker für den rechten Kanal.

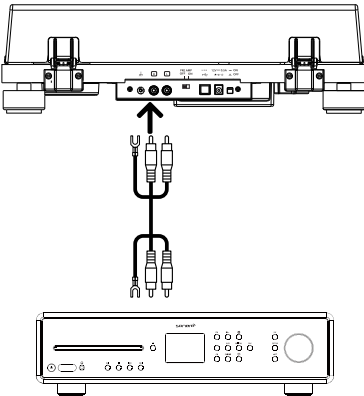

2. Einstellen des Vorverstärker-Wahlschalters

Schalten Sie den Vorverstärkerschalter auf der Rückseite von PLATINUM entsprechend den Funktionen Ihres Audiosystems / Verstärkers, an den PLATINUM angeschlossen ist:

- Den Schalter auf OFF stellen.
Wenn Ihr Audiosystem / Verstärker über eine PHONO-Eingangsbuchse verfügt, kann PLATINUM direkt daran angeschlossen werden, indem der eingebaute Vorverstärker durch Ausschalten umgangen wird.

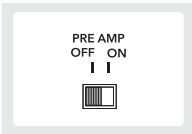

- Den Schalter auf ON stellen.
Wenn Ihr Audiosystem / Verstärker keinen Phono-Eingang hat, können Sie den eingebaute Vorverstärker von PLATINUM verwenden, indem Sie auf ON stellen.

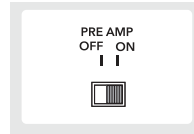

3. Anschließen des Netzteils

- Nachdem Sie alle anderen Verbindungen hergestellt haben, schließen Sie das mitgelieferte Netzteil an die DC-Eingangsbuchse an.

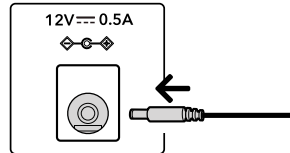

- Stecken Sie das Steckernetzteil in eine Netzsteckdose.

5. Eine Aufnahme abspielen

! Hinweis:

- Verringern Sie die Lautstärke des Audiogeräts, bevor Sie eine Schallplatte abspielen. Das laute, knisternde Geräusch, das beim Eintauchen des Abtastdiamanten in die Einlaufrille der Schallplatte entsteht, kann die Lautsprecher oder das Audiogerät beschädigen. Warten Sie, bis der Tonabnehmer vollständig abgesenkt ist, und stellen Sie dann die Lautstärke ein.
- Selbst neue Schallplatten können beim Abspielen ein Knistern verursachen. Bitte beachten Sie, dass dieses Geräusch für das Abspielen von Schallplatten charakteristisch ist.
- Legen Sie jeweils nur eine Schallplatte auf den Plattenteller.
- Schließen Sie die Schutzabdeckung während der Wiedergabe von Schallplatten, um Verstauben zu vermeiden.
- Stoppen Sie die Drehung des Plattenspielers während der Wiedergabe nicht.
- Während der Wiedergabe von Schallplatten kann es zu Rückkopplungen kommen, wenn die Lautstärke zu laut ist. Verringern Sie in diesem Fall die Lautstärke des Verstärkers.

- Schalten Sie den Plattenspieler ein.
 - Drücken Sie die EIN / AUS-Taste auf der Rückseite des Plattenspielers, um ihn einzuschalten.

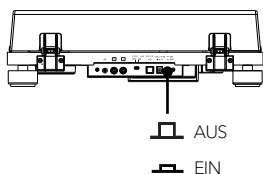

- Öffnen Sie die Schutzabdeckung vorsichtig.

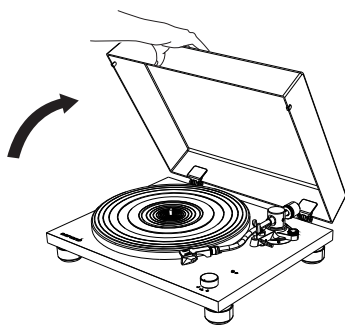

- Eine Schallplatte auflegen
 - Legen Sie die Schallplatte so auf die Plattentellerauflage, dass sich die Achse im Mittelloch der Platte befindet.

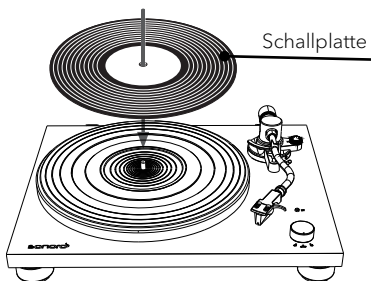

- Um Singles abzuspielen, benutzen Sie den mitgelieferten Single-Adapter.

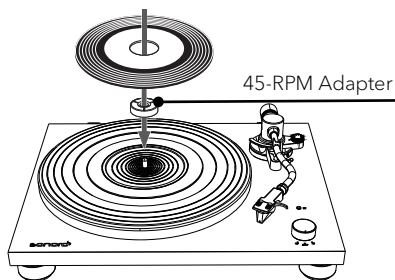

- Benutzung des Geschwindigkeits-Wahlschalter

Hinweis

- Die Abspieldrehzahl ist normalerweise auf dem Plattenlabel angegeben.
- Die Drehzahl kann auf 33 oder 45 U / min eingestellt werden. Wählen Sie die für die Schallplatte geeignete Drehzahl.

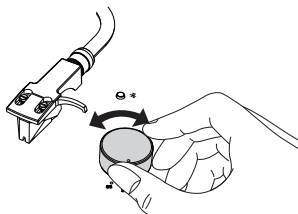

- Wenn der Geschwindigkeits-Wahlschalter auf 33 oder 45 gestellt ist, beginnt sich der Plattenteller zu drehen.
- Lösen Sie die Tonarmauflageklemme.
 - Heben Sie den Tonarmlift an.
 - Führen Sie den Tonarm mit dem Finger am Headshell über den Rand der Schallplatte oder zu dem Titel, mit dem Sie die Wiedergabe starten möchten.

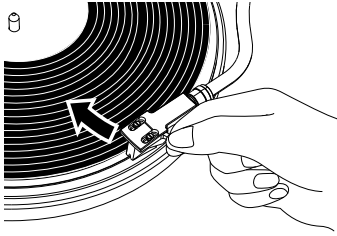

8. Absenken des Tonarms.
 - Senken Sie den Tonarm mit Hilfe des Tonarmlifts langsam ab, bis der Abtastdiamant die Schallplatte berührt und die Wiedergabe beginnt.
9. Schließen Sie vorsichtig die Schutzabdeckung.

6. Wenn die Wiedergabe beendet ist

Hinweis:

- PLATINUM ist ein manueller Plattenspieler. Er stoppt nicht automatisch!
- Bitte heben Sie den Tonarm immer am Ende einer Schallplatte an, um eine Beschädigung des Abtastdiamanten und der Schallplatte zu vermeiden.

1. Heben Sie den Tonarmheber an.
2. Den Tonarm zurückführen
 - Bewegen Sie den Tonarm mit dem Finger am Headshell in seine ursprüngliche Position.
3. Drehen Sie den Geschwindigkeits-Wahlschalter in die Position **STOP**.

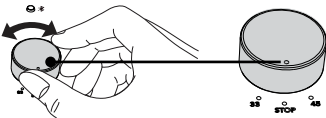

- Wenn der Plattenspieler stoppt, dreht sich der Plattenteller nicht.
- Drücken Sie die EIN / AUS-Taste auf der Rückseite des Plattenspielers, um ihn auszuschalten, wenn er nicht mehr verwendet wird.

7. Verbindung mit Bluetooth-Gerät herstellen

PLATINUM kann eine Verbindung zu Bluetooth-fähigen Geräten (z. B. Bluetooth-Lautsprechern und Bluetooth-Kopfhörern) herstellen.

Hinweis:

- Die Reichweite liegt in einem Bereich von ungefähr 10 Metern.
- Informationen zur Verwendung finden Sie in der Bedienungsanleitung Ihrer Bluetooth-Geräte.
- Das Pairing kann je nach angeschlossenen Gerät einige Zeit dauern.
- Wenn sich in der Nähe eingeschaltete Bluetoothwiedergabegeräte befinden, mit denen Sie keine Kopplung durchführen möchten, deaktivieren Sie die Bluetooth-Funktion und versuchen Sie es erneut.
- Stellen Sie keine Verbindung zu Bluetooth-Lautsprechern oder Kopfhörern her, für die Sie die Lautstärke nicht einstellen können. Einzelne Titel könnten mit sehr hohen Lautstärken wiedergegeben werden.
- Sie können den Plattenspieler nicht mit Smartphones, Fernsehgeräten oder Computern usw. koppeln.

1. Bluetooth-Gerät zum ersten Mal koppeln

- Drücken Sie die BT-Taste am Plattenspieler, um den Bluetooth-Verbindungsmodus zu starten. Die Anzeige wird blau und blinkt langsam.
- Drücken Sie die BT-Taste mindestens zwei Sekunden lang erneut, um den Pairing-Modus zu starten. Die blaue Anzeige blinkt schnell.

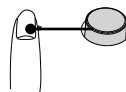

Bluetooth-Anzeige / Pairing-Taste

- Nachdem der Plattenspieler in den Pairing-Modus gewechselt ist, versetzen Sie das andere Bluetooth-Gerät ebenfalls in den Pairing-Modus.

- Das Pairing erfolgt automatisch. Wenn der Plattenspieler und das Bluetooth-Gerät verbunden sind, leuchtet die Anzeige durchgängig.
2. Verbinden des gekoppelten Bluetooth-Geräts
- PLATINUM kann Informationen für bis zu 8 gekoppelte Geräte speichern. Sie müssen für nachfolgende Verbindungen an bereits mit dem Plattenspieler gekoppelte Geräte nicht ein weiteres Mal koppeln.
- Drücken Sie die BT-Taste am Plattenspieler, um den Verbindungsmodus zu starten. Die Anzeige wird blau und blinkt langsam.
 - Bereiten Sie das Bluetooth-Gerät für die Verbindung vor.
 - Das Pairing erfolgt automatisch. Wenn der Plattenspieler und das Bluetooth-Gerät verbunden sind, leuchtet die Pairing-Anzeige durchgängig.
3. Trennen des gekoppelte Bluetooth-Geräts

- Drücken Sie die BT-Taste mindestens 2 Sekunden lang, um das gekoppelte Bluetooth-Gerät vom Plattenspieler zu trennen. Die Anzeige wird blau und blinkt schnell.
- Drücken Sie im Bluetooths-Modus die BT-Taste, um die Bluetooth-Funktion auszuschalten.
- Wenn fünf Minuten lang kein Bluetooth-Gerät gefunden wird, leuchtet die Bluetooth-Anzeige nicht mehr.
- Nachfolgend finden Sie den BT-Anzeigestatus für unterschiedliche Betriebszustände.

Betriebszustand		BT Anzeige (blau)
Paaren	Gerät suchen	● ● ● ● ● ● ● ● schnelles Blinken
Verbindung	Warten verbunden zu werden	— — — — langsames Blinken
	verbunden	————— durchgehendes Leuchten

8. Anschließen an einen Computer

Der Inhalt einer Schallplatte kann digital auf einem Computer aufgezeichnet werden, wenn der Plattenspieler mit dem mitgelieferten USB-Kabel (Typ B) an einen USB-Anschluss (Typ A) des Computers angeschlossen wird.



Hinweis:

- Die USB-Ausgangssignale können nur zur Aufnahme und nicht zur Wiedergabe verwendet werden.
- Der Plattenspieler läuft mit Standard-Windows- oder Mac-Treibern, sodass kein spezieller Treiber installiert werden muss.
- Der Computer erkennt automatisch den USB-Anschluss des Plattenspielers und identifiziert ihn als **USB Audio CODEC**.
- Sie müssen zuerst eine Software installieren, die für die Audioaufnahme auf dem Computer verwendet werden kann.
- Sie können die von Ihnen bevorzugte Audioaufzeichnungssoftware separat erwerben oder kostenlose Software wie z.B. Audacity (<https://www.audacityteam.org/>) aus dem Internet herunterladen.
- Wenn die Software nicht wunschgemäß funktioniert, wenden Sie sich an Ihren Computeradministrator, um Hilfe zu erhalten.
- Trennen Sie beim Aufnehmen mit einem Computer nicht das USB-Kabel und schalten Sie den Plattenspieler nicht in den Standby-Modus.
- Die aufgenommene Musik ist nur für den privaten Gebrauch bestimmt. Die Verwendung der Musik über diese Grenze hinaus erfordert die Erlaubnis der Inhaber des Urheberrechts.

1. Schließen Sie einen Computer mit dem mitgelieferten USB-Kabel an Ihren PLATINUM an.

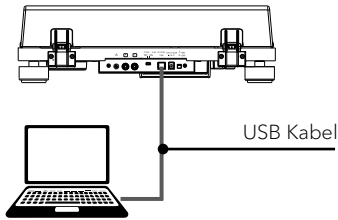

2. Drehen Sie den Drehknopf des Geschwindigkeits-Wahlschalters, um die Wiedergabe einer Schallplatte zu starten.
3. Verwenden Sie Ihre Software, um Titel auf dem Computer zu speichern.
 - Ausführliche Anweisungen zur Verwendung der Anwendung und zum Übertragen von Audiosignalen finden Sie im Benutzerhandbuch der Software.

9. Wartung

1. Bringen Sie die Schutzabdeckung über dem Abtastdiamant an.
 - Halten Sie die Abdeckung vorn und hinten, richten Sie sie an der Vorderseite des Tonabnehmers aus und heben Sie sie langsam an.

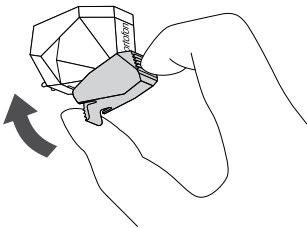

2. Plattenspieler reinigen
 - Reinigen Sie die Staubschutzhülle und den Plattenspieler mit einem trockenen, weichen Tuch.
 - Wenn der Schmutz sich nicht einfach entfernen lässt, verwenden Sie ein leicht feuchtes Tuch und trocknen Sie den Plattenspieler dann mit einem weichen und trockenen Tuch.

- Verwenden Sie keine chemischen Lösungen wie Alkohol, Benzin oder Farbverdünner, die das Finish beschädigen können.
3. Entfernen des Staubschutzdeckels
 - Um den Staubschutzdeckel vom Plattenspieler zu entfernen, öffnen Sie ihn vollständig, fassen Sie beide Seiten nahe der Unterseite der Abdeckung und ziehen Sie sie ihn dann vorsichtig nach oben heraus.

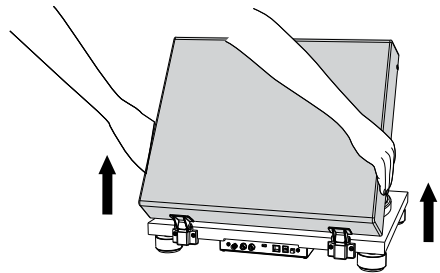

4. Plattenspieler transportieren

Hinweis:

- Verriegeln Sie die Tonarmauflegeklemme.
- Schalten Sie den Plattenspieler aus und ziehen Sie das Steckernetzteil aus der Steckdose.
- Trennen Sie alle Verbindungskabel vom Plattenteller.
- Bringen Sie die Schutzabdeckung über dem Abtastdiamanten an.
- Wenn Sie den Plattenspieler transportieren, greifen Sie ihn sicher von unten.

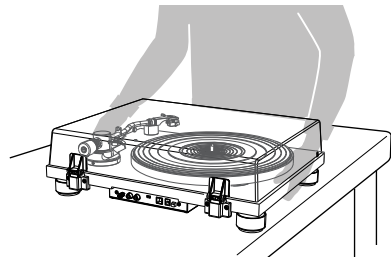

- Passen Sie gegebenenfalls die Auflagekraft und das Anti-Skating an.

5. Transport oder Versand von PLATINUM



Vorsicht:

- Falls der Plattenspieler transportiert oder zur Reparatur versendet werden muss, verwenden Sie bitte die originale Verpackung, diese bietet den besten Schutz.
- Wenn Sie die Originalverpackung verloren haben, gehen Sie bitte wie folgt vor; wir empfehlen, Luftpolsterfolie oder ähnlich schützende Materialien zum Einwickeln zu verwenden:
- Nehmen Sie die Staubschutzhülle ab und wickeln Sie diese vorsichtig ein.
- Nehmen Sie den Plattenteller und die Matte vorsichtig ab und wickeln Sie diese ebenfalls ein.
- Bringen Sie die Nadelabdeckung an, entfernen Sie das Headshell mit dem Tonabnehmer und das Gegengewicht vom Tonarm und wickeln diese sorgfältig ein.
- Verriegeln Sie die Tonarmklemme und sichern Sie diese mit etwas Klebeband an ihrem Platz.
- Wickeln Sie den Plattenspieler vorsichtig ein.
- Verwenden Sie bitte eine ausreichend stabile und schützende Verpackung, um Schäden am PLATINUM bei Transport oder Versand zu verhindern.

6. Reinigen des Abtastdiamanten



Hinweis:

- Abtastdiamanten sind Präzisionsteile. Behandeln Sie ihn daher vorsichtig, um ein Verbiegen oder Beschädigen zu vermeiden. Wenn der Träger verbogen oder der Diamant beschädigt wird, kann er möglicherweise nicht genau der Rille folgen und die Schallplatten beschädigen oder eine andere Fehlfunktion verursachen.
- Reinigen Sie den Abtastdiamanten nicht mit Verdünner oder anderen Chemikalien.
- Verwenden Sie eine kleine Bürste (nicht im Lieferumfang enthalten), wenn der Diamant stark verschmutzt ist. Reinigen Sie ihn, indem Sie die Bürste von hinten nach vorne bewegen.

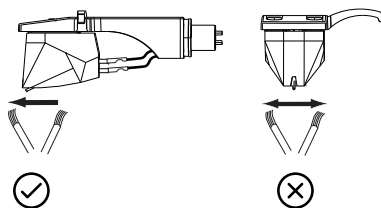

7. Ersetzen des Abtastdiamanten

Wenn der Abtastdiamant abgenutzt ist, verschlechtert dies nicht nur die Klangqualität, sondern kann auch Schallplatten beschädigen. Ersetzen Sie den Abtastdiamanten nach ca. 1000 Stunden Wiedergabezeit durch einen von uns angegebenen.

- Bitte verwenden Sie einen Abtastdiamanten für ein Ortofon 2M RED / 2M Blue.
- Befolgen Sie die Anweisungen zum Ersetzen im Handbuch des Ersatzdiamanten.

Abtastdiamanten entfernen

- Belassen Sie die Schutzabdeckung auf dem Abtastdiamanten.
- Lösen Sie das Headshell vom Tonarm.
- Halten Sie den Tonabnehmer in einer Hand, fassen Sie das Kunststoffstiftgehäuse des Abtastdiamanten mit Daumen und Zeigefinger der anderen Hand und ziehen Sie ihn aus dem Tonabnehmer heraus.

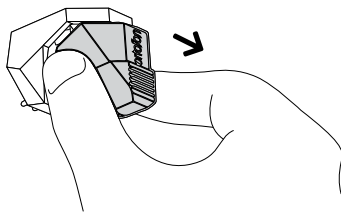

Installieren eines neuen Abtastdiamanten

- Um einen Ersatzdiamanten zu installieren, schieben Sie ihn vorsichtig von vorne in den Tonabnehmer ein.

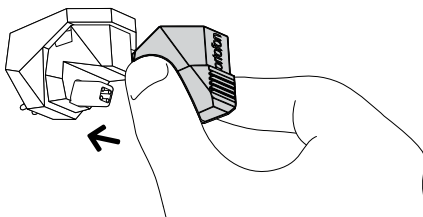

- Der Abtastdiamant muss vollständig im Tonabnehmer stecken.
- Montieren Sie das Headshell auf den Tonarm.

8. Ersetzen des Tonabnehmers

 Hinweis:

- Serienmäßig wird PLATINUM mit einem Ortofon 2M Red ausgeliefert.
- Wenn Sie einen anderen Tonabnehmer, als Ortofon 2M Red verwenden, müssen Sie möglicherweise den Überhang und das Auflagegewicht, die Antiskatingkraft, sowie die Höhe Ihres Tonarms anpassen. Im Zweifelsfall wenden Sie sich bitte an Ihren Fachhändler.
- Belassen Sie die Schutzabdeckung auf dem Abtastdiamanten.
- Entfernen Sie zuerst das Headshell vom Tonarm.
- Entfernen Sie mit einem Schlitzschraubendreher die Installationsschrauben, Unterlegscheiben und anschließend den Tonabnehmer aus dem Headshell.

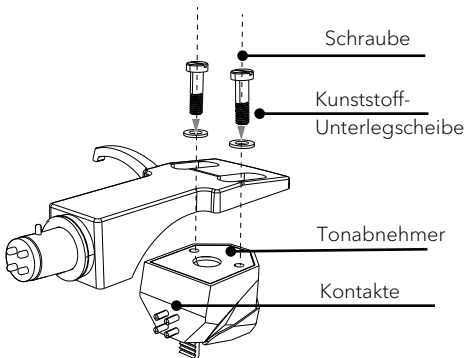

- Anweisungen zur Montage und zum Anschließen der Headshell-Kabel finden Sie in der Bedienungsanleitung des neuen Tonabnehmers.
- Die Signale und Farben der Headshell-Kabel sind unten aufgeführt.

Signal	Farbe
Linker Kanal +	Weiss
Linker Kanal -	Blau
Rechter Kanal +	Rot
Linker Kanal -	Grün

- Ziehen Sie die Schrauben mit einem Schlitzschraubendreher leicht an und stellen Sie dann den Überhang ein.

9. Den Überhang einstellen

- Bewegen Sie den Tonabnehmer, um den Überhang so einzustellen, dass die Abtastdiamantspitze 52,8 mm vom Ende des Headshells entfernt ist.

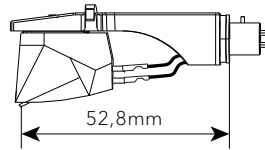

- Der Tonabnehmer muss parallel zu den Außenkanten des Headshells montiert werden.

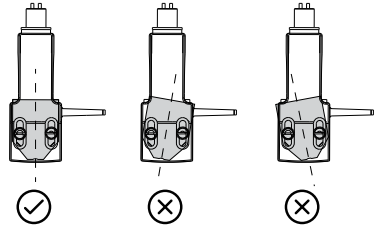

- Der Tonabnehmer muss gerade montiert werden.

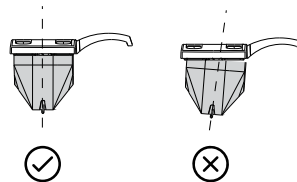

- Ziehen Sie die Schrauben nach Abschluss der Einstellungen fest an.
- Befestigen Sie das Headshell am Tonarm.

10. Anpassen der Tonarmhöhe

- Legen Sie eine Schallplatte auf den Plattenteller.
- Senken Sie den Abtastdiamanten auf eine Schallplatte und prüfen Sie, ob der Tonarm parallel zur Schallplatte ist.

- Führen Sie einen 2-mm-Inbusschlüssel (nicht im Lieferumfang enthalten) in das Loch der Höhenverstellerschraube und drehen Sie ihn gegen den Uhrzeigersinn, um die Tonarmbasis zu entriegeln.

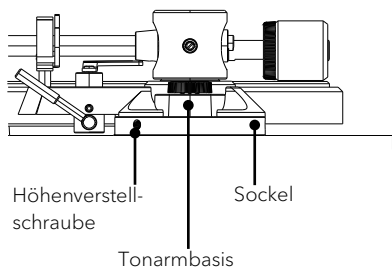

- Halten Sie die Tonarmbasis und stellen Sie die Höhe ein, bis der Tonarm parallel zur Schallplatte verläuft.

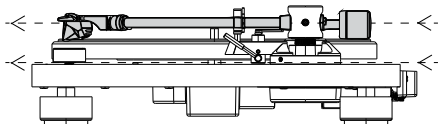

- Drehen Sie den Inbusschlüssel im Uhrzeigersinn, um die Tonarmbasis zu verriegeln.
- Passen Sie die Auflagekraft und das Antiskating an.

11. Antriebsriemen austauschen

Der Antriebsriemen nutzt sich ab oder kann im Laufe der Zeit sogar reißen. Ersetzen Sie ihn in diesem Fall durch einen neuen. Wenden Sie sich an Ihren Händler oder den Kundendienst, um einen Ersatzantriebsriemen zu erhalten.

- Schalten Sie den Plattenspieler und das angeschlossene Audiogerät aus und ziehen Sie den Netzadapter aus der Steckdose.
- Entfernen Sie die Matte des Plattentellers.
- Drehen Sie den Plattenteller in die Position, in der Sie die Motorriemenscheibe durch das Kreisloch auf dem Plattenteller sehen können.
- Nehmen Sie den Antriebsriemen von der Motor-Riemenscheibe.

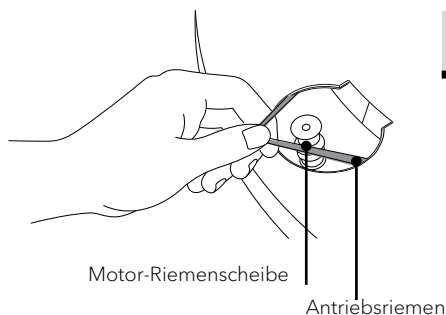

- Stecken Sie Finger und Daumen in die runden Löcher des Plattentellers, um ihn hochzuheben.
- Drehen Sie den Plattenteller herum und entfernen Sie den alten Antriebsriemen.

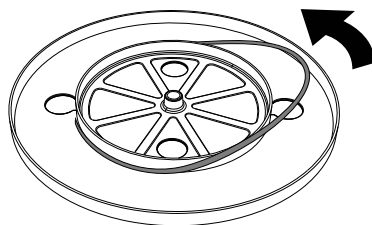

- Wickeln Sie einen neuen Antriebsriemen um den inneren Kreis des Plattentellers, während Sie ihn umgedreht halten.
- Befolgen Sie die Schritte unter „Anbringen des Antriebsriemens“, um die Montage abzuschließen.

10. Fehlerbehebung

Bei allen elektrischen Geräten können Fehlfunktionen auftreten. Dies ist nicht unbedingt auf einen Defekt zurückzuführen. Überprüfen Sie daher die folgende Tabelle, um festzustellen, ob Sie das Problem selbst beheben können.

Fehler	Mögliche Ursache	Lösung
Der Plattenteller dreht sich nicht.	Der Netzadapter ist nicht richtig eingesteckt.	Stecken Sie den Netzadapter in eine Steckdose.
	Der Plattenspieler ist nicht im ON Modus.	Prüfen Sie den Netzschalter auf der Rückseite des Geräts. Er muss gedrückt sein.
Der Plattenteller dreht sich, aber es kommt kein Sound oder er ist zu leise.	Die Abdeckung ist noch auf dem Tonabnehmer.	Entfernen Sie die Abdeckung.
	Der Tonarm ist nicht auf die Platte abgesenkt.	Senken Sie den Tonarm ab.
	Falsche Einstellung beim angeschlossenen Audiosystem	Prüfen Sie die Einstellungen des angeschlossenen Audiosystems z.B. MC statt MM.
	Der Abtastdiamant ist beschädigt.	Prüfen Sie den Diamanten und ersetzen ihn gegebenenfalls.
	Der Diamant steckt nicht korrekt im Tonabnehmer.	Prüfen Sie den Tonabnehmer, schieben Sie den Abtastdiamanten ggf. vollständig ein.
	Falsche Einstellung des eingebauten Vorverstärkers.	Wählen Sie die richtige Einstellung. Wenn Sie einen Verstärker mit Phono-Eingang benutzen, muss der Vorverstärker auf OFF stehen. Wenn Sie PLATINUM an einen AUX-Eingang angeschlossen haben, muss der Vorverstärker auf ON stehen.
	Das Auflagegewicht ist zu hoch oder zu niedrig.	Stellen Sie das Auflagegewicht ein.

Fehler	Mögliche Ursache	Lösung
Der Abtastdiamant springt.	Das Auflagegewicht ist zu hoch oder zu niedrig.	Stellen Sie das Auflagegewicht ein.
	Das Antiskating ist nicht korrekt eingestellt.	Stellen Sie das Antiskating ein.
	Die Schallplatte ist gewellt.	Wechseln Sie die Schallplatte.
	Die Schallplatte ist verkratzt.	Wechseln Sie die Schallplatte.
Starke Nebengeräusche.	Am Abtastdiamant oder auf der Platte befindet sich Staub.	Entfernen Sie den Staub.
Wummernde Geräusche.	Der Plattenspieler wird durch Vibrationen über den Boden oder nahestehende Lautsprecher gestört.	Entkoppeln Sie den Plattenspieler von Vibrationen.
Die Musik wird zu schnell oder zu langsam wiedergegeben.	Die Abspielgeschwindigkeit ist inkorrekt.	Stellen Sie die korrekte Abspielgeschwindigkeit ein.
Brummen.	Das Erdungskabel ist nicht korrekt angeschlossen.	Überprüfen Sie, ob das Erdungskabel korrekt angeschlossen ist.
	Je nach Audiosystem kann das Anschliessen der Erdleitung zu Brummen führen. Masse-Leitung den umgekehrten Effekt haben, dass das.	In diesem Fall darf die Erdleitung nicht angeschlossen werden.
Es kommt keine Bluetoothverbindung zustande.	Das Bluetoothgerät ist nicht mit PLATINUM verbunden.	Stellen Sie an beiden Geräten Bluetooth aus und wieder an und versuchen Sie es erneut.
Keine Verbindung zum Smartphone	Diese Funktion wird nicht unterstützt.	Verbinden Sie PLATINUM mit einem Bluetooth-Lautsprecher oder -Kopfhörer.

11. Garantie

Für die Geltendmachung von Garantieansprüchen gilt - ohne dass dadurch Ihre gesetzlichen Rechte eingeschränkt werden - Folgendes:

- Garantieansprüche können nur innerhalb eines Zeitraumes von max. 2 Jahren (1 Jahr in Nordamerika und Australien) gerechnet ab Kaufdatum, geltend gemacht werden.
- Innerhalb der Garantiezeit beseitigt sonoro audio GmbH nach eigener Wahl durch Reparatur oder Austausch des PLATINUMs unentgeltlich alle Mängel, die auf Material- oder Herstellungsfehlern beruhen.
- Bei Reklamationsfragen wenden Sie sich bitte an unseren Kundenservice. Die Kontaktdaten finden Sie unter „Kontakt Daten“ oder unter sonoro.de
- Mit Reparatur oder Austausch des PLATINUMs beginnt kein neuer Garantiezeitraum. Maßgeblich bleibt der Garantiezeitraum von 2 Jahren (1 Jahr Nordamerika und Australien) ab Kaufdatum.
- Von der Garantie ausgenommen sind Schäden durch unsachgemäßen Gebrauch, normaler Verschleiß und Verbrauch sowie Mängel, die den Wert oder die Gebrauchstauglichkeit von PLATINUM nur unerheblich beeinflussen. Bei Eingriffen, die nicht von dem von uns autorisierten Servicezentrum vorgenommen wurden, erlischt die Garantie ebenfalls.

PLATINUM SO-2000

TURNTABLE

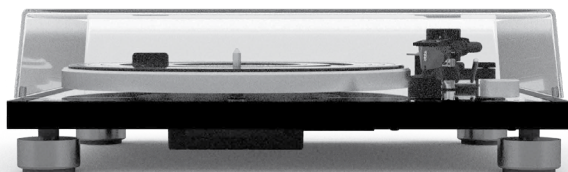

Operating manual

Table of contents

1. Introduction.....	28
2. Getting to know your PLATINUM.....	28
2.1 Scope of delivery	28
2.2 Controls and ports.....	29
2.3 Technical specifications	31
3. Assembling the turntable	32
4. Connecting PLATINUM.....	36
5. Playing a record	37
6. When playback finishes.....	39
7. Connecting with Bluetooth device	39
8. Connecting to a computer	40
9. Maintenance.....	41
10. Troubleshooting	45
11. Warranty.....	46



The Bluetooth® word mark and logos are registered trademarks owned by the Bluetooth SIG, Inc. and any use of such marks by Sonoro Audio GmbH is under license. Other trademarks and trade names are those of their respective owners.



Qualcomm aptX is a product of Qualcomm Technologies, Inc. and/or its subsidiaries. Qualcomm is a trademark of Qualcomm Incorporated, registered in the United States and other countries. aptX is a trademark of Qualcomm Technologies International, Ltd., registered in the United States and other countries.

1. Introduction

Thank you for purchasing PLATINUM. This operating manual provides all the information required for trouble-free and safe operation of the PLATINUM.

It is the users' responsibility to make sure, the turntable is positioned, connected and used in a safe way. The images in this operating manual are intended to illustrate the actions necessary to operate the PLATINUM.





PLATINUM is intended for personal use only. It is not intended for commercial use.

Enjoy your PLATINUM!

2. Getting to know your PLATINUM

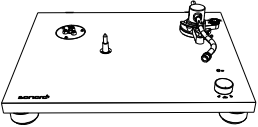
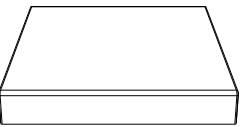
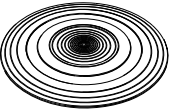
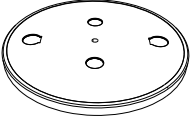
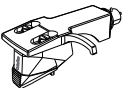
2.1 Scope of delivery

Check that the following parts are included.

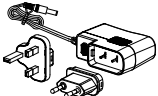
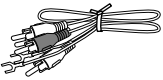
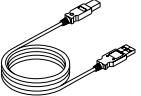
 Manual	 Turntable	 Dust cover
 Mat for the platter	 Platter with drive belt	 Headshell with cartridge
 Dust cover hinge	 Counterweight	 45 RPM adapter (7" single adapter)
 AC adapter with EU & UK plug	 RCA cable	 USB cable

Top view

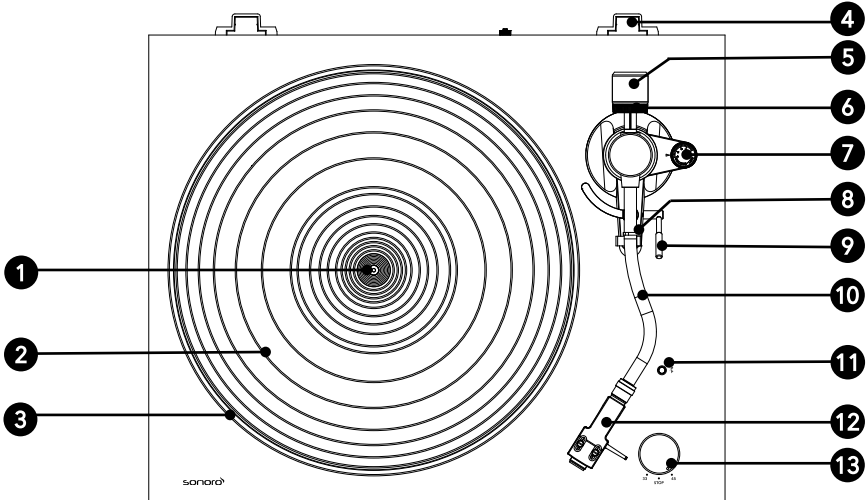

1 Spindle

2 Mat for the platter

3 Platter

4 Dust cover hinge holders

5 Counterweight

6 Tracking force gauge ring

7 Anti-skating dial

8 Tonearm rest with clamp

9 Tonearm lifter

10 Tonearm

11 Bluetooth indicator / Pairing button

12 Headshell with cartridge

13 Speed / STOP rotatory switch knob

Rear side view

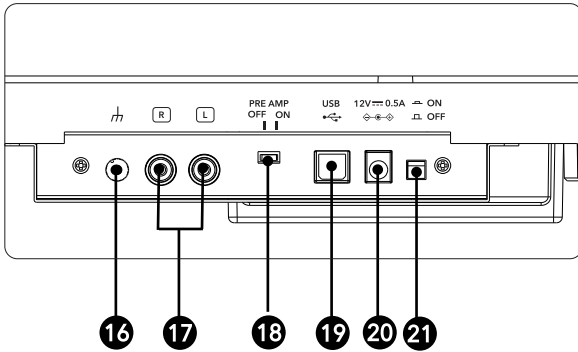
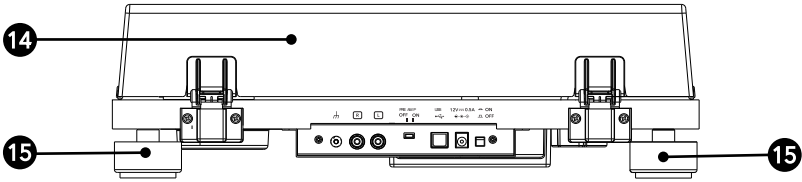

14 Dust cover

15 Feet

16 Grounding terminal

17 Stereo output terminals

18 Pre-amplifier selector switch

19 USB output

20 DC input jack

21 ON  / OFF 

2.3 Technical specifications

Turntable

Type	2-speed, fully manual operation
Drive system	Belt drive
Motor	DC motor
Speed	33 1/3 RPM, 45 RPM
Turntable platter	Die-cast aluminum, diameter 300 mm
Wow and flutter	< 0.15% (33 RPM) at 3KHz
Signal to noise ratio	> 67 dB (A-weighted, 20KHz, LPF)
Output levels	
Pre-amplifier OFF	5.5mV±3dB (1KHz, 5cm/sec)
Pre-amplifier ON	300 mV±3dB (1KHz, 5cm/sec)
Output jacks	RCA

Tone arm

Arm type	Static balanced S-shaped tonearm
Effective length	224 mm
Overhang	19 mm
Stylus pressure adjustment range	0 to 2.5 g
Applicable cartridge weight range	5 to 7.5 g

Cartridge

Model	Ortofon 2M Red
Type	Moving Magnet
Recommended load impedance	47,000 ohms
Amplifier connection	MM-input
Output voltage	5.5mV (1KHz, 5 cm/sec)
Stylus type	Elliptical
Stylus tip radius	r/R 8/18 µm
Tracking force range	1.6 to 2.0g (standard 1.8g)
Cartridge weight	7.2g
Headshell weight	9.3 g (including screws, nuts and lead wires)
Headshell overhang adjustment	± 5 mm

USB port

Supporting interface	USB 1.1 Compliant Windows 7 or above, or MAC OSX or above
----------------------	---

Bluetooth

Bluetooth version	4.0
Output class	Class 2
Frequency band	2.402 GHz - 2.480 GHz
Modulation method	FHSS
Profile	A2DP 1.3
Supported codecs	SBC, aptX audio
Maximum output power	10.0 dBm
Maximum communication range	approx. 10m

General

Dimension (W x D x H)	420 x 356 x 125 mm
Weight	Approx. 3.9 kg
Operating temperature	0 °C ~ +40 °C
Power consumption	
OFF	0.1W or less
ON	1.5W or less
Replacement stylus (sold separately)	Ortofon 2M Red / 2M Blue

AC Adapter

Manufacturer's name and address	Golden Profit Electronics Ltd. Shayao Chenwu Village, Shijie Town, Dongguan, Guangdong, China
Model identifier	GPE006D-120050-Z
Input voltage	AC 100 - 240 V
Input AC frequency	50 / 60 Hz
Output voltage	DC 12.0 V
Output current	0.5 A
Output power	6.0 W
Average active efficiency	More than 78.9 %
Efficiency at low load (10%)	70.0%
No-load power consumption	0.10 W or less

Specifications are subject to change without notice.

3. Assembling the turntable

! Note:

- PLATINUM requires some assembly before using it for the first time.
- Do not connect your turntable to a power outlet with the AC adapter until you are finished the assembly.
- There is a stylus protective cover which is attached to the stylus. Keep the cover as you assemble your turntable.

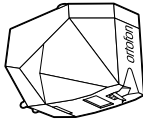
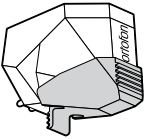

- The stylus is a high precision component. Do not touch the stylus with your fingers, or banging the stylus into the platter, may cause damage to the stylus.
- Remove the cable tie used to secure the tonearm at the time of delivery.

1. Placing PLATINUM

- Place it on a flat surface so that the record can be accurately traced.

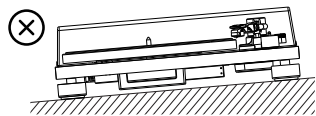
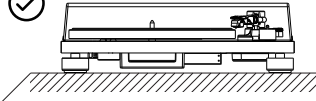

2. Placing the platter

- Hold the platter firmly.
- Place the platter on the spindle gently.

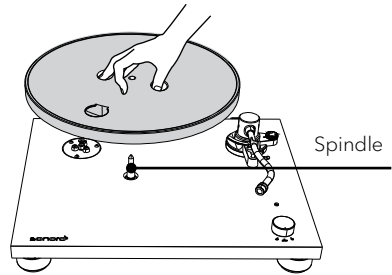

- Turn the platter to the position where you can see the motor pulley through the circle hole on the platter.

3. Attaching the drive belt

- Peel off the adhesive tape, pull and hold the red ribbon.

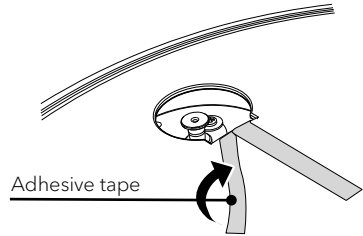

- Then, hook the drive belt around the motor pulley.

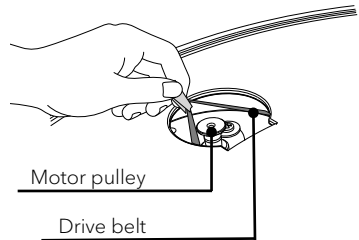

- Be careful not to let the drive belt become twisted.

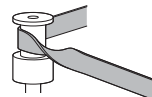
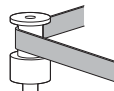

- Remove the red ribbon from the drive belt.

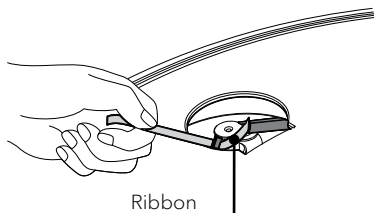

- Rotate the turntable several times to make sure that the drive belt is secure and rotating smoothly.

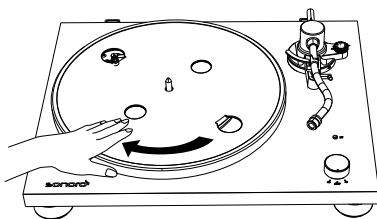

4. Placing the mat

- Place the mat of the platter on the platter.

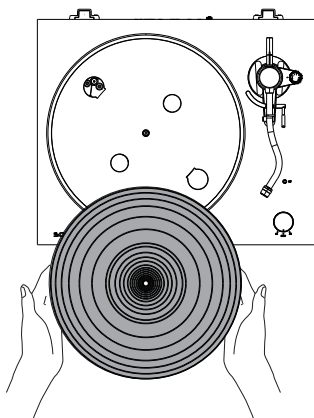

- The mat has a top and a bottom. The side with the ridged concentric circles should be placed down.



5. Installing the counterweight

- Place the counterweight over the end of tonearm, and slowly turn it anti-clockwise while gently pushing it.

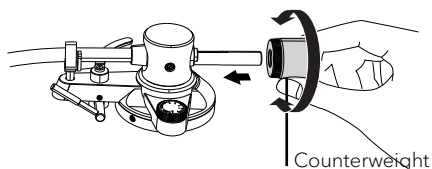

6. Installing the headshell

- Insert the headshell on the end of tonearm.
- Turn the lock nut in the clockwise direction to secure the headshell.

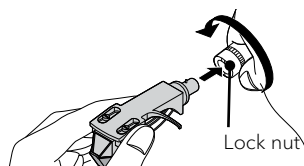

7. Removing the stylus protective cover

- Hold the stylus protective cover from its front and back, and while pushing the latch on the rear part.
- Slowly tilt the cover downward.

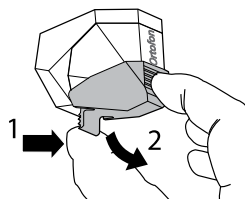

8. Setting the tonearm balance

- Set the anti-skating dial to zero.

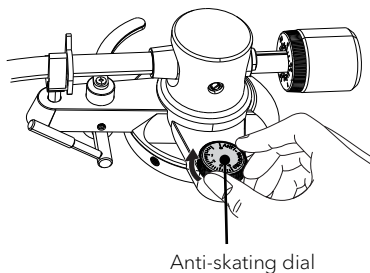

- Release the tonearm rest clamp.

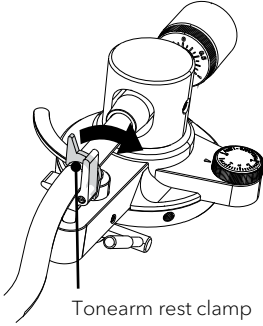

- Raise the tonearm lifter.

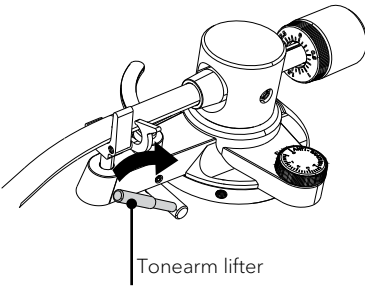

- Holding the finger lift of the headshell, move the tonearm over the turntable.

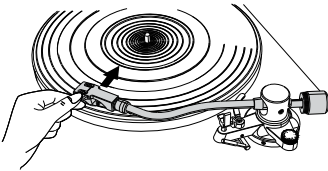

- Lower the tonearm lifter.
- Adjust the counterweight so that the tonearm is floating parallel to the turntable.

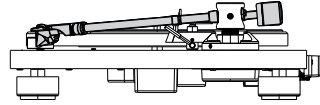
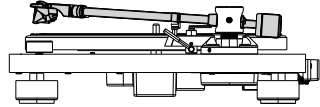
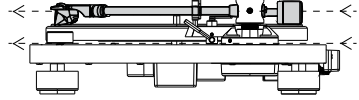
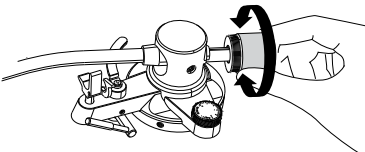

- Return the tonearm to its original position.
- Lock the tonearm rest clamp.

9. Setting the tracking force

- Turn the tracking force gauge ring so that the center line aligns with 0 on the scale.
- Only turn the ring. Be careful not to let the counterweight turn.

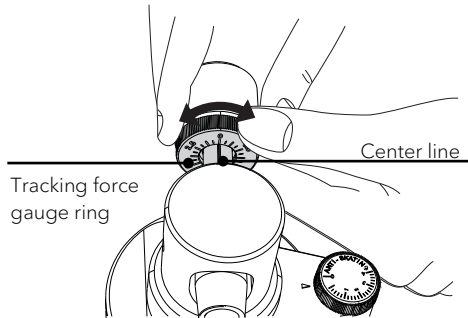

- Turn the counterweight and the tracking force gauge ring together so that the tracking force gauge ring scale matches the stylus pressure specified for the cartridge.

- The recommended tracking force of the included cartridge is 1.8g.

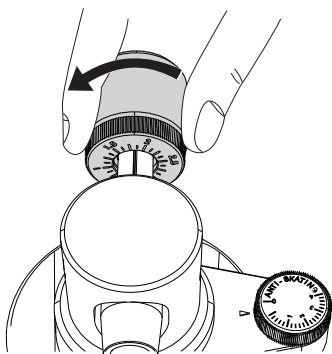

10. Setting the anti-skating dial

- Set the anti-skating value is the same as the tracking force gauge range value.

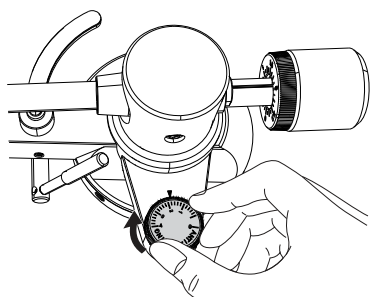

11. Installing the dust cover



Note:

- The dust cover is designed to protect the turntable sensitive components. When the product is not in use, it should remain close.
- Do not open or close it when a record is playing.
- Be careful not to pinch your finger when opening and closing the dust cover
- Do not place anything on the dust cover.

- Insert the dust cover hinges completely into the hinge holders on the dust cover.

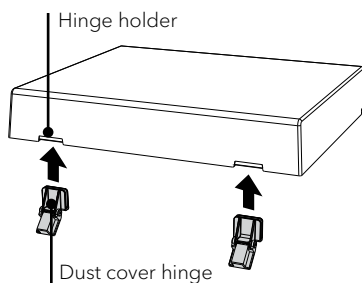

- Align the dust cover hinger with the hinger holder on the rear of the turntable and push in the dust cover.

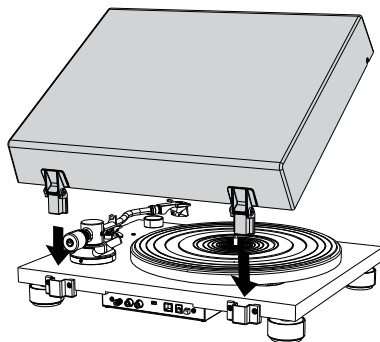

12. Opening and closing the dust cover

Opening

- Hold the front edge of the dust cover and gently lift it open completely until it stops.
- The dust cover will stay open in its positions.

Closing

- Gently lower the dust cover until it is closed.

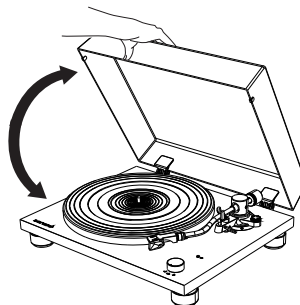

13. Attaching and detaching the AC adapter's power plug

WARNING!

Risk of electric shock!

- Do not insert power plug alone to the AC inlet socket.
- Make sure plug and adapter are locked thoroughly.

Attaching the power plug

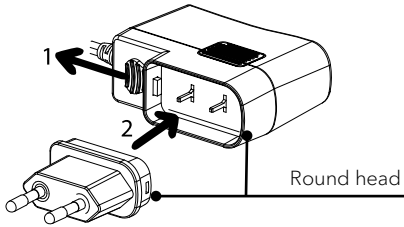

- Pull down the clip and hold it.
- Match the round corner of plug to the adapter.
- Insert the desired power plug vertically into the contact pins of the adapter until it completely pushes inward.
- Release the clip and lock the power adapter in place.

Detaching the power plug

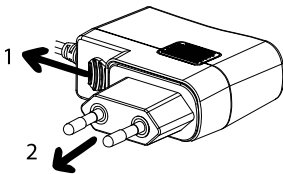

- Pull down the clip and hold it.
- Pull the power plug vertically out of the power supply.

4. Connecting PLATINUM

Note:

- The mounted Ortofon 2M RED cartridge is a MM cartridge, so please set your audio system to MM (not MC).
- Make sure the audio system / amplifier you connected to PLATINUM is switched off and its volume set low.
- Before turning on your audio system and PLATINUM, make sure all connections are made properly, and you choose the right pre-amplifier setting.
- Failures in doing so may lead into loud hum noise which may damage your audio system or speakers.

1. Connecting to an audio system / amplifier

- Connect your audio system and PLATINUM by using the delivered RCA cable.
- If your audio system has a built-in phono amplifier, there most probably will be a grounding terminal. Please screw the grounding cables on both sides: Your audio system and PLATINUM. As well plug the RCA plugs into the phono input of your audio system and the output of PLATINUM.

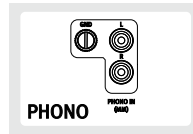

Note:

- The ground terminal of PLATINUM is not a safety ground connection.
- Depending on the amplifier, connecting the ground terminal might have the reverse effect of increasing noise. In this case, it is not necessary to connect the ground terminal.
- It is not recommended to connect PLATINUM's phono ground to MAESTRO's phono ground plate.

- If your audio system has no phono input, use a free Aux-in RCA input.



- The white plug is for the left channel, the red plug for the right channel.

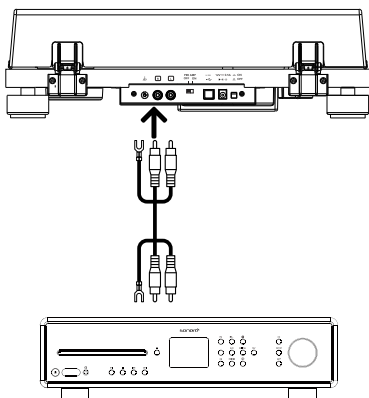

2. Setting pre-amplifier selector switch

Switch the pre-amplifier switch on the back side of PLATINUM according to the features of your audio system / amplifier PLATINUM is connected to:

- Set the switch to **OFF** position.
If your audio system / amplifier has a PHONO input jack, PLATINUM can be connected directly to it, bypassing its built-in pre-amplifier by switching it **OFF**.



- Set the switch to **ON** position.
If your audio system / amplifier has no phono input, you can use the built-in pre-amplifier of PLATINUM by switching it ON.

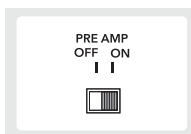

3. Connecting the AC adapter

- After completing all other connections, connect the included AC adapter to the DC input socket.

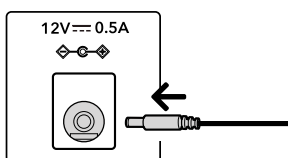

- Insert the power supply into an AC inlet socket.

5. Playing a record

 Note:

- Before you play a record, turn down the audio device's volume. The loud, crackling noise made by the tone arm descending and the stylus coming into contact with the record could damage the speakers or audio device. Wait until the stylus has completely descended, and then adjust the volume.
- Even new records may produce a crackling noise when you play them. Please note that this noise is a characteristic of playing records.
- Place only one record on the platter at a time.
- Close the turntable cover during record playback to avoid dust.
- Do not stop turntable rotation during playback.
- During record playback, feedback could occur if the volume is too loud. If this happens, lower the volume of the amplifier.

1. Switch on the turntable.

- Press the ON/OFF button on the back of the turntable to turn it on.

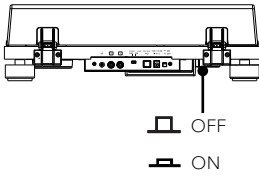

2. Open the dust cover gently.

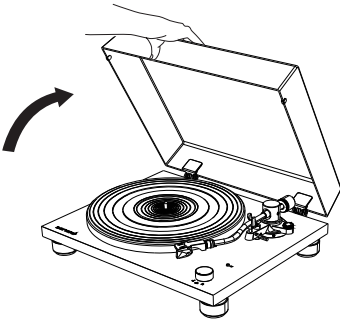

3. Remove the stylus protective cover.

4. Place a record on the platter

- Place the record on the mat of the platter so that the center hole aligns with the spindle.

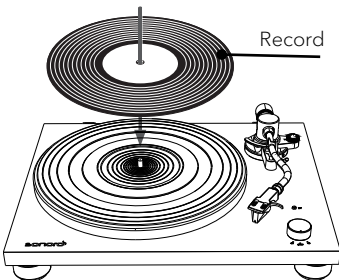

- To play 7-inch (17 cm) records (EP records), place the supplied 45 RPM adapter on the spindle.

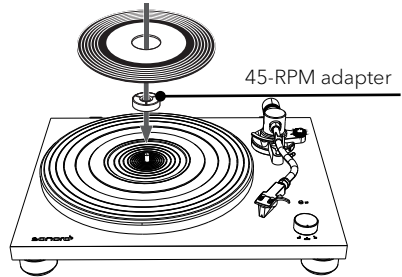

5. Use the Speed / STOP rotatory switch knob

 Note:

- The rotation speed is usually printed on the center label of the record or the record jacket.
- The rotation speed can be set to 33 or 45 RPM. Select the rotation speed appropriate for the record.

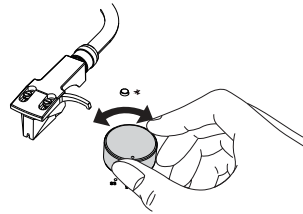

- When the Speed / STOP rotatory switch knob is set to 33 or 45 position, the platter will start rotating.

6. Release the tonearm rest clamp.

7. Raise the tonearm lifter.

8. Holding the finger lift of the headshell, move the tone arm over the edges of the record or the track where you want to start playback.

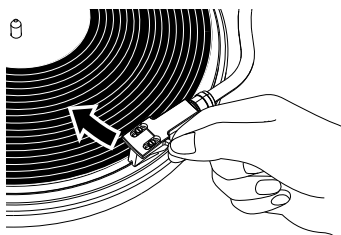

9. Lower the tonearm lifter.
 - Lower the tone arm slowly until the stylus touches the record and playback begins.
10. Gently close the dust cover.

6. When playback finishes

 Note:

- PLATINUM is a manual record player. It will not automatically stop!
- Please always lift the tonearm at the end of a record to prevent damage of stylus and record.

1. Raise the tonearm lifter.
2. Return the tonearm
 - Holding the finger lift of the headshell, move the tone arm toward its original position.
 - Lock the tonearm rest clamp.
3. Rotate the Speed / STOP rotatory switch knob to **STOP** position.

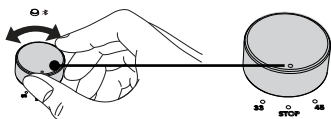

- When the turntable stops, the platter will not rotate.
- Press the ON/OFF button on the back of the turntable to turn it off if no longer to use.

7. Connecting with Bluetooth device

PLATINUM can connect to Bluetooth-enabled devices (e.g. Bluetooth speakers and Bluetooth headphone).

 Note:

- Operating distance is within a range of approximately 10 meters (30 feet).
- Refer to the operation manual of the Bluetooth devices for information how to use it.
- Pairing might take some time depending on the connected device.
- If there are playback devices, which support Bluetooth wireless technology nearby, that have the Bluetooth function enabled, but some of them are not the devices with which you want to pair, disable their Bluetooth function and try pairing again.
- Do not connect to Bluetooth speakers or headphones for which you cannot adjust the volume. Audio tracks may be played at very loud volumes.
- You cannot pair the turntable with smartphones, TVs, or computers, etc.

1. First time pairing Bluetooth device

- Press the BT button on the turntable to start Bluetooth connection mode. The indicator will become blue and blink slowly.
- Press the BT button again for at least two seconds to start pairing mode. The blue indicator will flash rapidly.



- After turntable enters pairing mode, put the Bluetooth device into pairing mode.
- Pairing is automatically done. When the turntable and the Bluetooth device are connected, the indicator will stay lit without flashing.

2. Connecting the paired Bluetooth device
 PLATINUM can register information for up to 8 paired devices, you do not have to pair the next or subsequent times you connect the device to the turntable.

- Press the BT button on the turntable to start connection mode. The indicator will become blue and blink slowly.
- Make the Bluetooth device ready to connect.
- Pairing is automatically done. When the turntable and the Bluetooth device are connected, the pairing lamp will stay lit without flashing.

3. Disconnecting the paired Bluetooth device

- Press the BT button for at least 2 seconds to disconnect the paired Bluetooth device to turntable. The indicator will become blue and flash rapidly.
- Press the BT button in Bluetooth connection mode, it will switch off the Bluetooth function.
- If no Bluetooth device is found for five minutes, Bluetooth indicator will become unlit.
- Below is the BT indicator status for different operating status.

Operating status		BT indicator (blue)
Pairing	Searching for device	● ● ● ● ● ● ● ● Fast blinking
	Waiting to be connected	— — — — Slow blinking
Connection	Connected	— Lit

8. Connecting to a computer

The sound of a record can be digitally recorded on a computer by using the provided USB cable to connect the turntable (type B) to a USB port (type A) of the computer.

 Note:

- The USB output signals can be used only for recording, not for playback.
- The turntable will run with the standard Windows or Mac driver so there is no need to install a special driver.
- The computer will automatically detect the turntable's USB port and identify as **USB Audio CODEC**.
- You must first install software that can be used for audio recording on the computer.
- You may purchase the audio recording software that you prefer separately or download free software such as Audacity (<https://www.audacityteam.org/>), from the Internet.
- If the application does not work successfully, please contact your computer administrator for help.
- When recording with a computer, do not disconnect the USB cable and put the turntable into standby.
- The recorded music is limited to private use only. Use of the music beyond this limit requires permission of the copyright holders.

1. Connect a computer to your turntable with provided USB cable.

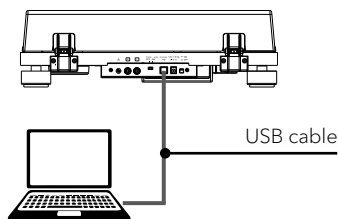

2. Rotate the Speed rotatory switch knob to start playing of a record.
3. Use your recording application to record audio tracks onto the computer.
 - For detail instructions on using the application and transferring audio tracks, refer to the application user guide.

9. Maintenance

1. Attaching the stylus protective cover

- Hold the stylus protective cover from its front and back, align with the front of the cartridge, and slowly lift it.

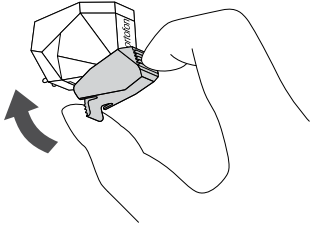

2. Cleaning turntable

- Use a dry, soft cloth to clean the dust cover and the turntable body.
- When it is hard to wipe off the soil, use a slightly damp cloth and then dry turntable with a soft and dry cloth.
- Do not use any chemical solution such as alcohol, benzene, or paint thinner, that damages the finish.

3. Remove the dust cover

- To remove the dust cover from the turntable, fully open the dust cover, grasp both sides near the bottom of the cover, and then gently pull it out in the upward direction.

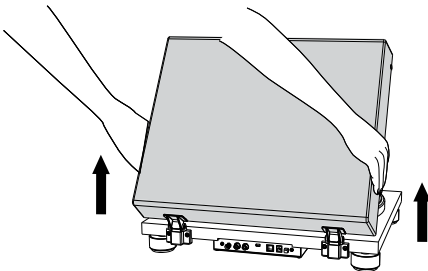

4. Moving turntable

 Note:

- Lock the tonearm rest clamp.
- Switch off the turntable and unplug the AC adapter.
- Disconnect all the connecting cables from the turntable.
- Attach the stylus cover.

- When you move the turntable, make sure that you firmly hold the bottom of the turntable.

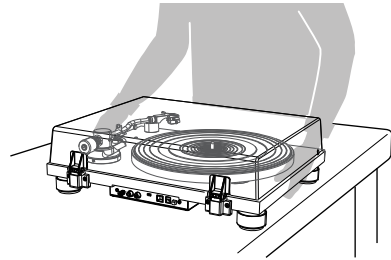

- Re-adjust the tracking force and the anti-skating force if necessary.

5. Transport or shipping turntable

 Precaution:

- In case the turntable needs to be returned for repair or transport to other places, original packing provides a better protection for the product during transportation and handling.
- If you lose the original packing, please use a sufficiently stable and protective packing that prevents damage to the PLATINUM.
- Take off the dust cover and carefully wrap them.
- Take off the platter and mat and carefully wrap them.
- Attach the stylus cover and remove the headshell and counterweight from the tonearm and carefully wrap them.
- Lock the tonearm rest clamp and tape it in place.
- Carefully wrap the turntable in a bubble wrap or similar soft and protecting material.

6. Cleaning the tip of the stylus

 Note:

- Record styluses are precision parts, so handle them carefully to avoid bending or damaging their tips. If a stylus becomes bent or damaged, it might not be able to follow the audio groove precisely and could damage records or cause another malfunction.
- Do not rub the stylus tip with thinner or other chemicals.

- Use a small brush (not included) if the stylus tip is considerably dirty. Clean the stylus tip by moving the brush from the rear to the front of the stylus tip.

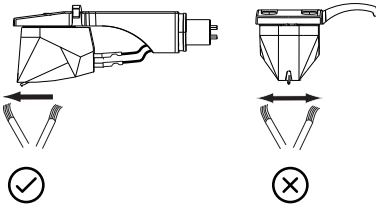

7. Replacing the stylus

If the tip of the stylus become worn, not only will it worsen the sound quality, it could also damage records. After about 1000 hours of playback time, replace the stylus with one that we specify.

- Please use Ortofon 2M RED / 2M Blue replacement stylus.
- Follow the replacement instructions in the manual of the replacement stylus.

To remove old stylus

- Keep attaching the stylus protective cover on the cartridge.
- Release the headshell from the tonearm.
- Hold the cartridge in one hand, grasp the plastic stylus housing with thumb and forefinger, and pull away from the cartridge.

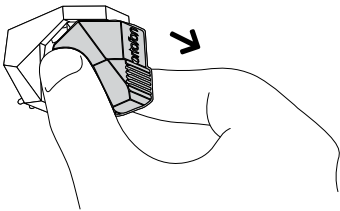

Installing a new replacement stylus

- To install replacement stylus, insert the new stylus assembly into the cartridge.

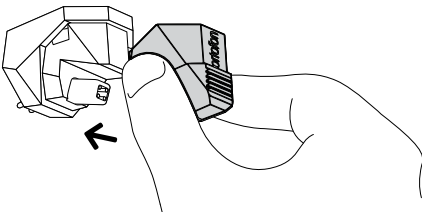

- The stylus assembly should be fully seated into the cartridge.
- Mount the headshell onto the tonearm.

8. Replacing the cartridge

 Note:

- The cartridge installed in this unit is equivalent to Ortofon 2M Red.
- If you use another cartridge than Ortofon 2M Red, you might need to adjust overhang and weight, as well the height of your tonearm. If in doubt, please ask your dealer.
- Keep attaching the stylus protective cover on the cartridge.
- First remove the headshell from the tonearm.
- Use a non-metallic slotted screwdriver to remove the installation screws, washers and, and then remove the cartridge from the headshell.

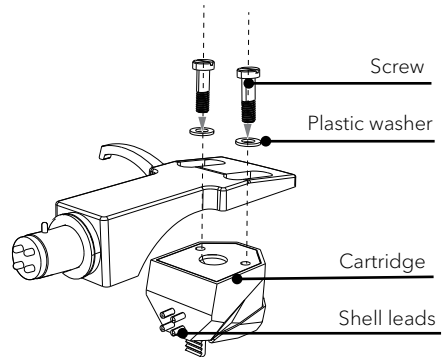

- Refer to the user manual for new cartridge for mounting instruction and connecting to the shell leads.
- The signals and colors of the shell leads are shown below.

Signal	Color
Left channel +	White
Left channel -	Blue
Right channel +	Red
Right channel -	Green

- Use a non-metallic slotted screwdriver to tighten the screws in both places, and then adjust the overhang.

9. Adjust the overhang

- Move the cartridge to adjust the overhang in such a way the stylus tip is at 52.8mm from the headshell mounting end.

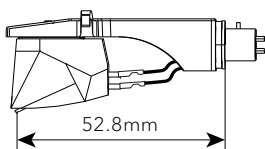

- The cartridge should be parallel on the headshell when viewed from the top.

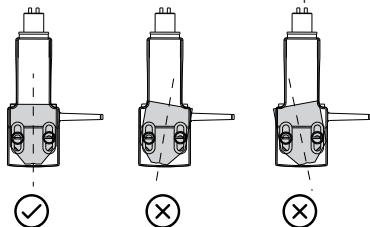

- The cartridge should also not tilt when viewed from the side.

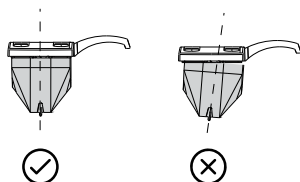

- After the adjustments are complete, tighten the screws securely.
- Attach the headshell to the tonearm.

10. Adjust the tonearm height

- Place a record on the turntable.
- Place the stylus tip on a record and check that the tonearm is parallel to the record.
- Insert the 2mm hex wrench (not included) into the height adjustment screw hole and turn it counterclockwise to unlock the tonearm base.

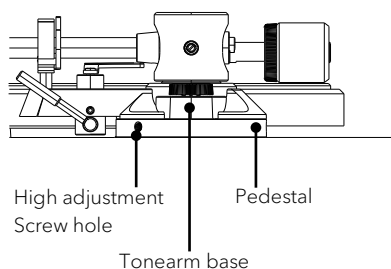

- Hold the tonearm base, and adjust the height to make the tonearm level.

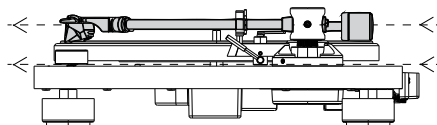

- Turn the hex wrench clockwise to lock the tonearm base.
- Adjust the tonearm balance and tracking force.

11. Replacing the drive belt

The drive belt will wear or may even break over time. In such case, replace it with a new one. To obtain a spare drive belt, contact your dealer or the customer support.

- Turn off your turntable the connected audio device and unplug the AC adapter from the AC inlet.
- Remove the mat of the platter.
- Turn the platter to the position where you can see the motor pulley through the circle hole on the platter.
- Unhook the drive belt from the motor pulley.

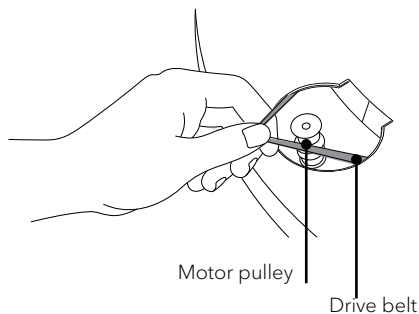

- Put your finger and thumb into the platter's round holes to hold the platter and remove the platter.
- Turn the platter upside down and remove the drive belt.

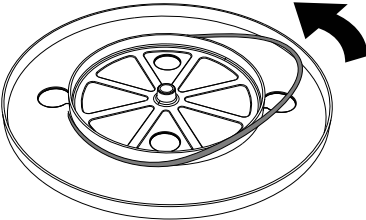

- Wind a new drive belt around the platter while keeping it untwisted.
- Follow the steps in "Attaching the drive belt" to finish the assembly.

10. Troubleshooting

Malfunctions can occur with any electrical equipment. This is not necessarily due to a defect. As such, you should check the following table to see if you can eliminate the problem yourself.

Malfunction	Possible cause	Solution
The platter does not spin.	The AC adapter is not properly connected.	Plug the AC adapter into the AC inlet socket.
	Turntable does not switch on.	Check the power switch in rear side of turntable and it should be in pressed down position.
The platter spins, but there is no sound or the volume is not loud enough.	Cartridge's protective cover is still close.	Remove the cartridge's protective cover.
	Tonearm is in lift position.	Lower the tonearm.
	Wrong setting and input for the connected equipment (amplifier, etc.)	Check the setting for the connected equipment are correct.
	The stylus is damaged.	Check the stylus and replace it, if necessary
	The stylus is not placed correctly on the cartridge.	Check the cartridge and adjust it, if necessary.
	Wrong setting for the PRE AMP selector switch.	Select the correct setting for the pre-amplifier. If using an amplifier with a PHONO input jack, set this switch to the OFF position. If connecting to the AUX jack of an amplifier, set this switch to the ON position.
	The tracking force is set too heavy.	Adjust the tracking force.
The stylus skips.	The tracking force is set too light or too heavy.	Adjust the tracking force.
	Improperly set the anti-skating value.	Set the anti-skating value same for the cartridge tracking force.
	The record is warped.	Change the record.
	The record is scratched.	Change the record.
There is noise when the record is playing.	There is dust on the cartridge's stylus tip.	Clean the stylus's tip with a commercially brush and stylus cleaner. .

Malfunction	Possible cause	Solution
There is howling sound.	The turntable is picking up excessive vibrations from the floor, surface of the walls, or nearby speakers.	Decrease the vibrations or put the turntable on a surface that is not subject to the effects of vibration.
The sound when the record is playing either too fast or too slow.	The tuning speed is incorrect set.	Rotate the tuning speed knob to correct speed for the type of record being played.
There is humming noise during playback.	The ground terminal is not properly connected.	Check the ground terminal, and it should properly connect.
	Depending on the audio system, connecting to the ground may lead to humming noise.	Disconnect the ground terminal.
Bluetooth connection is not possible with the Bluetooth devices	Bluetooth device has not paired with turntable.	Turn off and on both Bluetooth device and turntable and try pairing again.
It is not possible to connect with smartphone.	It is not supporting.	Connect with a Bluetooth speaker or headphone.

11. Warranty

When submitting warranty claims, the following applies without restricting your legal rights:

- Warranty claims can only be asserted within a period of max. 2 years (1 year in North America and Australia), calculated from the date of purchase.
- sonoro audio GmbH shall, at its own discretion, repair or replace PLATINUM free of charge any defects caused by material or manufacturing defects within the warranty period.
- In case of a complaint, please contact our customer service department. You can find contact details under "Contact data" or at www.sonoro.de.
- No new warranty period begins following repair or replacement of PLATINUM. The warranty period of 2 years (1 year in North America and Australia) from date of purchase remains applicable.
- Excluded from the warranty is damage caused by improper use, normal wear and tear, as well as defects which only minimally affect the value or usability of PLATINUM. The warranty also expires in case of any modifications not made by our authorized service center.

PLATINUM SO-2000

PLATINE VINYLE

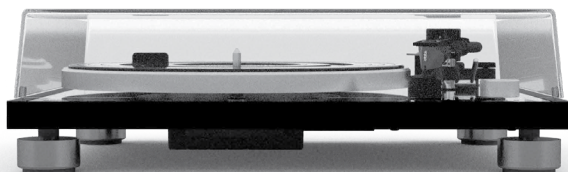

Mode d'emploi

Table des matières

1.	Introduction.....	50
2.	Découvrez votre PLATINUM.....	50
2.1	Contenu à la livraison.....	50
2.2	Éléments de commande et branchements.....	51
2.3	Données techniques.....	53
3.	Assemblage de la platine.....	54
4.	Branchement de votre PLATINUM.....	58
5.	Lecture d'un enregistrement.....	59
6.	Une fois la lecture terminée.....	61
7.	Connexion à un appareil Bluetooth.....	61
8.	Connexion à un ordinateur.....	62
9.	Entretien.....	63
10.	Dépannage.....	67
11.	Garantie.....	69



Le mot et les logos Bluetooth® sont des marques déposées propriétés de Bluetooth SIG, Inc. et toute utilisation de ces marques par sonoro audio GmbH est fait sous licence. Les autres marques de commerce appartiennent à leurs propriétaires respectifs.



Qualcomm aptX est un produit de Qualcomm Technologies International, Ltd. Qualcomm est une marque de commerce de Qualcomm Incorporated, déposée aux États-Unis et dans d'autres pays. aptX est une marque de commerce de Qualcomm Technologies International, Ltd., déposée aux États-Unis et dans d'autres pays.

1. Introduction

Merci d'avoir acheté PLATINUM. Ce mode d'emploi contient toutes les informations nécessaires à une utilisation sûre et sans problème de votre PLATINUM.

Il incombe à l'utilisateur de s'assurer que la platine est positionnée, branchée et utilisée en toute sécurité. Les images de ce mode d'emploi sont destinées à illustrer les mesures nécessaires à l'utilisation de votre PLATINUM.







PLATINUM est réservée à un usage personnel. Elle n'est pas destinée à un usage commercial.

Profitez bien de votre PLATINUM !

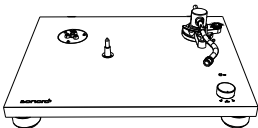
2. Découvrez votre PLATINUM

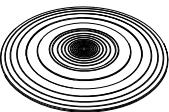
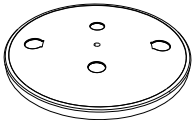
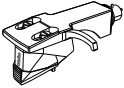
2.1 Contenu à la livraison

Vérifiez que les éléments suivants sont bien inclus.

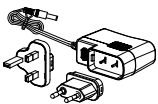
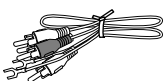
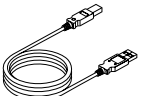
 Mode d'emploi	 Platine	 Couvercle anti-poussière
 Couvre-plateau	 Plateau et courroie d'entraînement	 Coque porte-cellule avec cellule
 Charnières pour le couvercle de protection	 Contrepoids	 Adaptateur 45 tours (adaptateur single de 7 po)
 Bloc d'alimentation avec adaptateur UE et UK	 Câble RCA	 Câble USB

2.2 Éléments de commande et branchements
Vue en plan

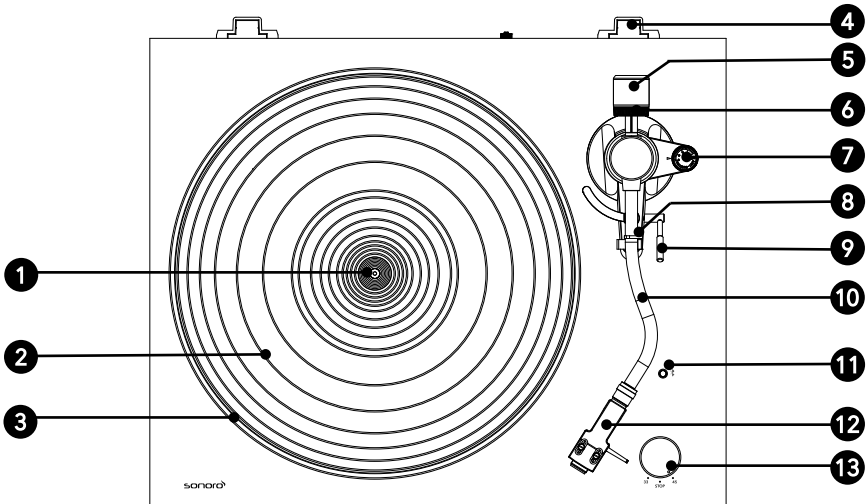

- 1 Axe
- 2 Couvre-plateau
- 3 Plateau
- 4 Support de charnière pour le couvercle anti-poussière
- 5 Contrepoids
- 6 Échelle de réglage
- 7 Échelle anti-patinage
- 8 Support du bras de lecture
- 9 Levier du bras de lecture
- 10 Bras de lecture
- 11 Témoin Bluetooth/bouton de couplage
- 12 Coque porte-cellule avec cellule
- 13 Sélecteur de vitesse

Vue de derrière

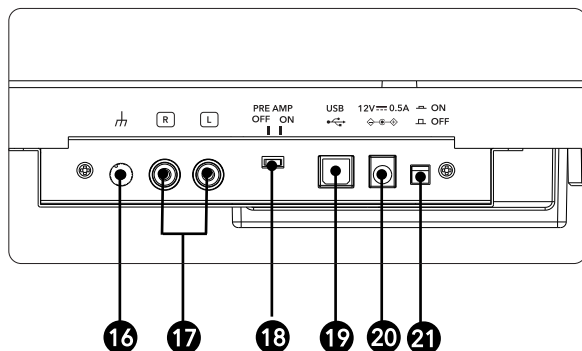
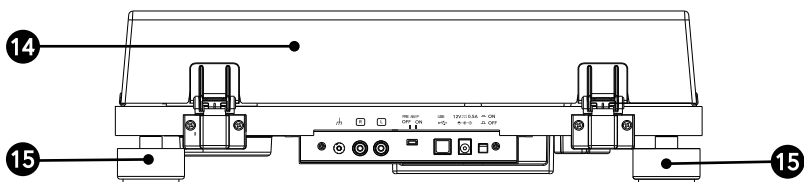

14 Couverture anti-poussière

15 Pieds de l'appareil

16 Mise à la terre

17 Sortie audio RCA

18 Commutateur du préamplificateur

19 Sortie USB

20 Entrée d'alimentation CA

21 BOUTON MARCHÉ  / ARRÊT 

2.3 Données techniques

Platine

Type	2 vitesses, fonctionnement entièrement manuel
Mode d'entraînement	Entraînement par courroie
Moteur	Moteur à courant continu, contrôlé optiquement
Vitesses	33 1/3 tr/min et 45 tr/min
Plateau	Aluminium moulé sous pression, Diamètre 300 mm
Pleurage et scintillement	< 0,15 % (33 tr/min) à 3 kHz
Rapport signal/bruit	> 67 dB (pondération A, 20 kHz, LPF)
Niveau de sortie	
Préamplificateur	
ÉTEINT	5,5 mV ± 3 dB (1 kHz, 5cm/s)
ALLUMÉ	300 mV ± 3 dB (1 KHz, 5cm/s)
Prise de sortie	RCA

Bras de lecture

Type de bras	Bras de lecture en forme de S équilibré statiquement
Longueur effective	224 mm
Porte-à-faux	19 mm
Force d'appui réglable	De 0 à 2,5 g
Poids admissible de la cellule	De 5 à 7,5 g

Cellule

Modèle	Ortofon 2M Red
Type	Moving Magnet
Impédance de connexion recommandée	47 000 ohms
Branchement de l'amplificateur	Entrée phono MM
Tension de sortie	5,5 mV (1 kHz, 5 cm/s)
Type de pointe de lecture	Diamant elliptique
Rayon de la pointe du stylet	r/R 8/18 µm
Force d'appui	1,6 à 2,0 g (norme 1,8 g)
Poids de la cellule	7,2g
Poids de la coque portecellule	9,3 g (vis, écrous, fils de raccordement inclus)
Porte-à-faux de la coque portecellule	± 5 mm

Port USB

Formats pris en charge	USB 1.1 ou supérieur Windows 7 ou supérieur MAC OSX ou supérieur
------------------------	--

Bluetooth

Version Bluetooth	4.0
Classe de sortie	Classe 2
Bande de fréquences	2,402 GHz - 2,480 GHz
Méthode de modulation	FHSS
Profil	A2DP 1.3
Codecs pris en charge	SBC, aptX Audio
Puissance de sortie maximale	10 dBm
Portée	Environ 10 m

Généralités

Dimensions (L x P x H)	420 x 356 x 125 mm
Poids	Environ 3,9 kg
Température de fonctionnement	0 °C ~ +40 °C
Consommation énergétique	ÉTEINT 0,1 W ou moins ALLUMÉ 1,5 W ou moins
Diamant de remplacement (vendu séparément)	Ortofon 2M Red / 2M Blue

Bloc d'alimentation

Nom et adresse du fabricant	Golden Profit Electronics Ltd Shayao Chenwu Village, Shijie Town, Dongguan, Guangdong, China
Identifiant du modèle	GPE006D-120050-Z
Tension d'entrée	CA 100 - 240 V
Courant alternatif d'entrée	50 / 60 Hz
Tension de sortie	CC 12,0 V
Courant de sortie	0,5 A
Puissance de sortie	6,0 W
Efficacité moyenne de fonctionnement	Plus de 78,9 %
Efficacité à faible charge (10 %)	70,0%
Consommation électrique à charge nulle	0,10 W ou moins

FR

3. Assemblage de la platine

! Remarque:

- Votre PLATINUM doit être assemblée avant la première utilisation.
- Ne branchez pas le bloc d'alimentation de votre platine sur une prise secteur avant d'avoir terminé l'installation.
- Le diamant de balayage dispose d'un couvercle de protection. Laissez-le en place le temps d'assembler votre platine.

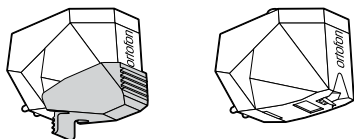

- Le diamant de balayage est un composant de haute précision. Ne le touchez pas avec vos doigts et ne le laissez pas tomber sur le plateau, car cela pourrait endommager le diamant.
- Retirez le collier de serrage qui retient le bras de lecture.

1. Mise en place de votre PLATINUM

- Placez votre PLATINUM sur une surface plane et stable.

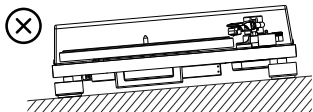
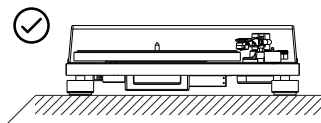

2. Placement du plateau

- Maintenez le plateau
- Placez soigneusement le plateau sur l'axe.

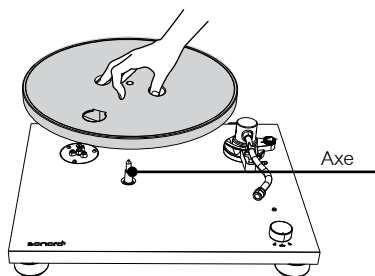

- Tournez le plateau de façon à voir la poulie du moteur à travers le trou circulaire du plateau.

3. Fixation de la courroie d'entraînement

- Détachez le ruban adhésif, tirez sur le ruban rouge et tenez-le.

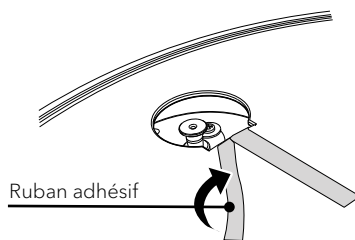

- Ensuite, placez la courroie d'entraînement autour de la poulie du moteur.

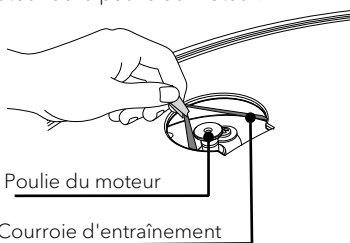

- Veillez à ce que la courroie d'entraînement ne soit pas vrillée.

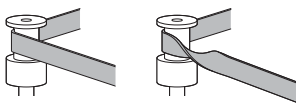

- Retirez le ruban rouge de la courroie d'entraînement.

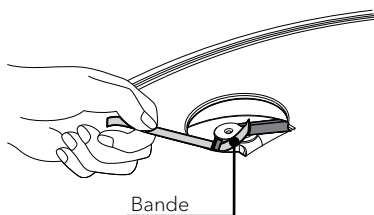

- Faites tourner le plateau tournant plusieurs fois pour vous assurer que la courroie d'entraînement est bien en place et tourne sans à-coups.

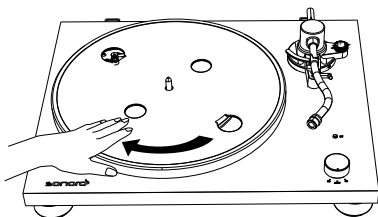

4. Placement du couvre-plateau

- Posez le couvre-plateau sur le plateau.

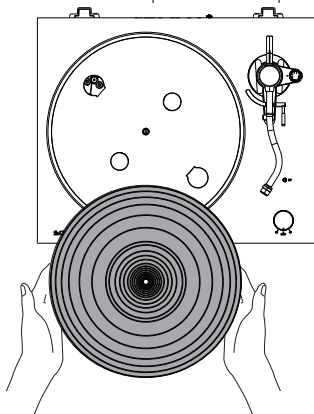

- Le couvre-plateau dispose d'une face supérieure et d'une face inférieure. Lors de la pose, la face comprenant les cercles concentriques ondulés doit être située en dessous.

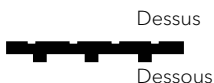

5. Montage du contrepoids

- Placez le contrepoids sur l'extrémité du bras de lecture, et tournez-le lentement dans le sens inverse des aiguilles d'une montre, tout en appuyant légèrement dessus.

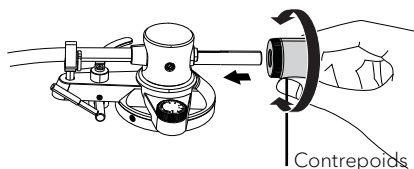

6. Mise en place de la coque porte-cellule

- Insérez la coque porte-cellule à l'extrémité avant du bras de lecture.
- Tournez le contre-écrou dans le sens des aiguilles d'une montre pour le bloquer.

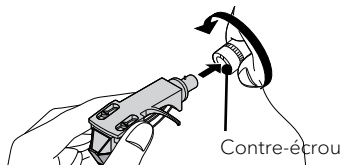

7. Retrait du couvercle de protection du diamant de balayage

- Tenez le couvercle de protection par l'avant et par l'arrière, tout en appuyant sur le dispositif de verrouillage de la partie arrière.
- Tirez lentement sur le couvercle.

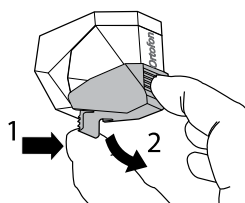

8. Réglage de l'équilibre du bras de lecture

- Réglez l'échelle anti-patinage sur zéro

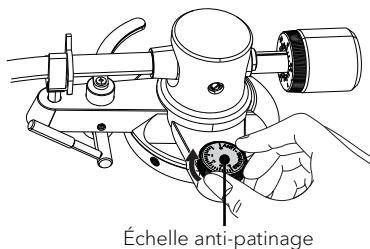

- Desserrez le collier de serrage du bras de lecture.

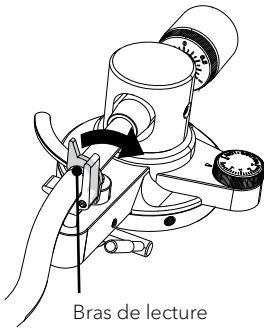

- Soulevez le levier du bras de lecture.

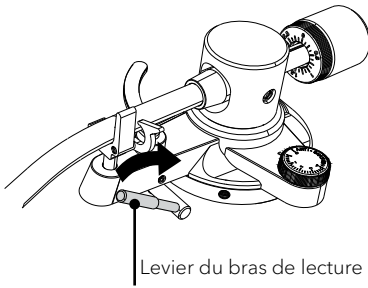

- Tenez la coque porte-cellule avec votre doigt, et déplacez le bras de lecture sur la platine.

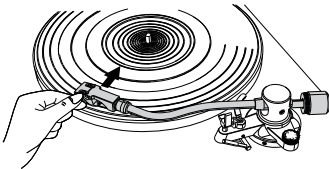

- Abaissez le levier du bras de lecture.
- Ajustez le contrepois de manière à ce que le bras de lecture lévite parallèlement au plateau tournant.

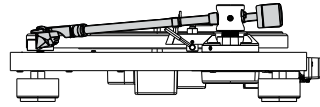
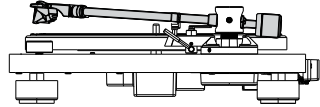
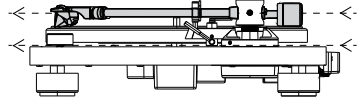
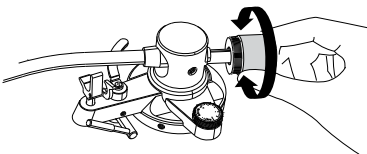

- Remettez le bras de lecture dans sa position initiale.
- Verrouillez le collier de serrage du bras de lecture.

9. Réglage de la force d'appui

- Tournez l'anneau du contrepois de manière à ce que la ligne centrale de l'échelle soit alignée sur 0.
- Il suffit de tourner l'anneau ! Le contrepois ne doit pas tourner.

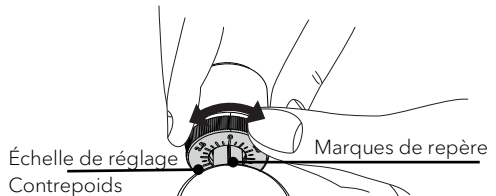

- Ajustez le contrepois pour la cellule en tournant simultanément le contrepois et l'échelle.

- La force d'appui recommandée pour la cellule fournie est de 1,8 g.

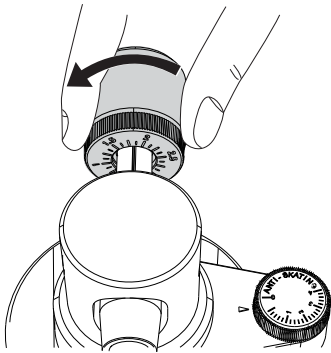

10. Réglage de la force anti-patinage

- L'échelle anti-patinage doit être réglée à la même valeur que la force d'appui ; pour la cellule fournie, elle doit être réglée à 1,8.

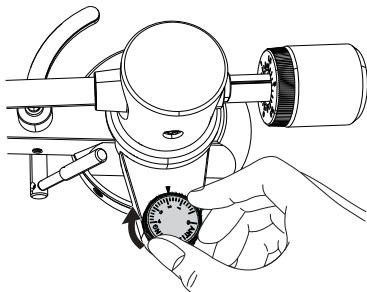

11. Mise en place du couvercle anti-poussière

! Remarque:

- Le couvercle anti-poussière sert à protéger les composants sensibles de votre platine. Lorsque cette dernière n'est pas utilisée, le couvercle doit rester fermé.
- Ne l'ouvrez pas et ne le fermez pas pendant la lecture d'un enregistrement.
- Faites attention à ne pas vous pincer le doigt lorsque vous ouvrez et fermez le couvercle.
- Ne placez rien sur ce dernier
- Insérez complètement les charnières du couvercle anti-poussière dans les supports de charnières

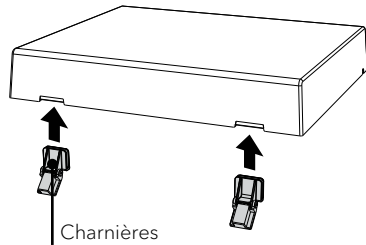

- Alignez les charnières avec les supports situés au dos du plateau et insérez-les.

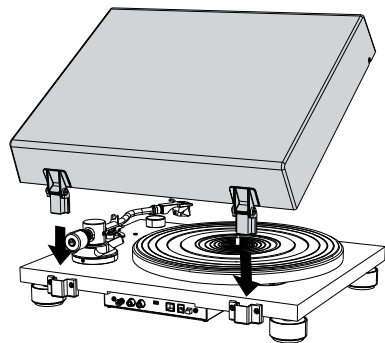

12. Ouverture et fermeture du couvercle de protection

Ouverture

- Tenez le bord avant du couvercle de protection et soulevez-le jus-qu'à la butée avec précaution.
- Le couvercle de protection reste ouvert dans sa position.

Fermeture

- Abaissez le couvercle de protection avec précaution jusqu'à ce qu'il soit fermé.

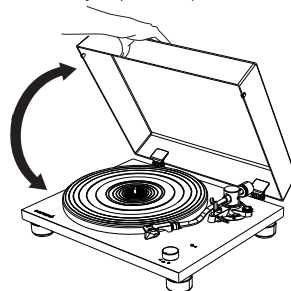

13. Branchement et remplacement de la fiche secteur

AVERTISSEMENT!

Risque d'électrocution !

- Ne branchez pas l'adaptateur secteur seul dans la prise secteur.
- Assurez-vous que la prise et l'adaptateur sont correctement verrouillés.

Branchement de la fiche secteur

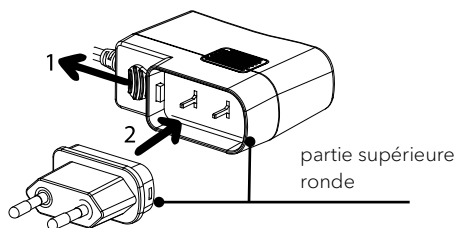

- Tirez le clip vers le bas et tenez-le fermement.
- Insérez le coin rond de la prise dans la partie supérieure de l'adaptateur.
- Insérez la fiche secteur souhaitée verticalement dans les broches de contact de l'adaptateur, jusqu'à ce qu'elle soit complètement enfoncée.
- Desserrez le clip, et verrouillez l'adaptateur secteur.

Débranchement de la fiche secteur

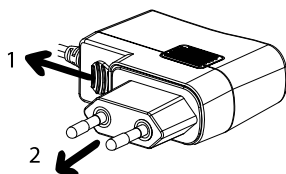

- Tirez le clip vers le bas et tenez-le fermement.
- Tirez l'adaptateur secteur verticalement hors du bloc d'alimentation.

4. Branchement de votre PLATINUM

Remarque:

- La cellule Ortofon 2M RED montée est une cellule MM. Par conséquent, réglez votre système audio sur MM (et non sur MC).
- Assurez-vous que le système audio/l'amplificateur connecté à votre PLATINUM est éteint, et que le volume est réglé à un faible niveau.
- Avant d'allumer votre système audio et votre PLATINUM, assurez-vous que tous les branchements ont été effectués correctement, et sélectionnez le bon réglage du préamplificateur. Dans le cas contraire, vous risquez d'entendre de forts bourdonnements pouvant endommager votre système audio ou vos hautparleurs.

1. Branchement à un système audio/amplificateur

- Branchez votre système audio sur votre PLATINUM avec le câble RCA fourni.
- Si votre système audio dispose d'un amplificateur phono intégré, une connexion à la terre est très probablement disponible. Vissez le câble de mise à la terre des deux côtés : à votre système audio et à votre PLATINUM. Insérez les fiches RCA dans l'entrée phono de votre système audio et la sortie de votre PLATINUM.



Remarque:

- La prise de terre de la platine n'apporte aucune sécurité supplémentaire.
- Selon votre système audio, le raccordement du fil de terre ou de mise à la terre peut, au contraire, augmenter le bourdonnement et le bruit. Dans ce cas, évitez de raccorder le fil de terre ou de mise à la terre.
- Nous ne recommandons pas de connecter le PLATINUM à la prise de terre d'un MAESTRO.

- Si votre système audio ne dispose pas d'une entrée phono, utilisez une entrée auxiliaire In RCA libre.



- La fiche blanche est destinée au canal de gauche, la fiche rouge au canal de droite.

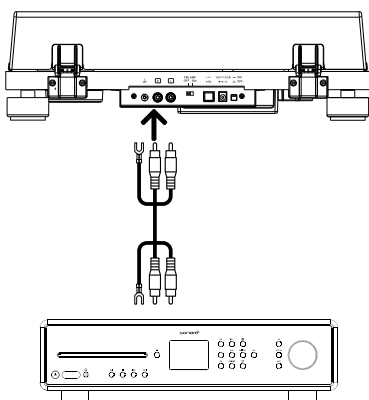

2. Réglage du commutateur de sélection du préamplificateur

Commutez l'interrupteur du préamplificateur à l'arrière de votre PLATINUM selon les fonctions du système audio/amplificateur auquel elle est connectée :

- Placez l'interrupteur sur OFF.
Si votre système audio/amplificateur dispose d'une prise d'entrée PHONO, votre PLATINUM peut y être connectée directement, en contournant le préamplificateur intégré en l'éteignant.

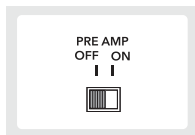

- Placez l'interrupteur sur ON.
Si votre système audio/amplificateur ne dispose pas d'une entrée phono, vous pouvez utiliser le préamplificateur intégré à votre PLATINUM en le réglant sur ON.

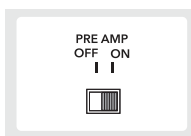

3. Raccordement du bloc d'alimentation

- Après avoir effectué tous les autres branchements, connectez l'adaptateur secteur fourni à la prise d'entrée CC.

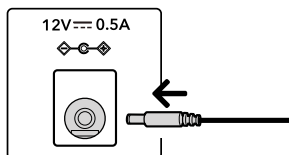

- Branchez le bloc d'alimentation dans une prise secteur.

5. Lecture d'un enregistrement

! Remarque:

- Réduisez le volume de l'appareil audio avant de lire un disque. Le bruit fort et crépitant qui est généré lorsque le diamant de balayage est plongé dans le sillon du disque peut endommager les haut-parleurs ou l'équipement audio. Attendez que la cellule soit complètement abaissée, puis réglez le volume.
 - Des crépitements peuvent être générés même lors de la lecture d'un nouveau disque. Veuillez noter que ce bruit est caractéristique de la lecture de disques.
 - Ne placez qu'un seul disque à la fois sur la platine.
 - Fermez le couvercle de protection pendant la lecture des disques afin d'éviter que la poussière ne s'y dépose.
 - N'arrêtez pas la rotation de la platine pendant la lecture.
 - Pendant la lecture des disques, un effet larsen peut se produire si le volume est trop fort. Dans ce cas, réduisez le volume de l'amplificateur.
1. Allumez la platine.
- Pour allumer la platine, appuyez sur le bouton

MARCHE/ARRÊT situé au dos de cette dernière.

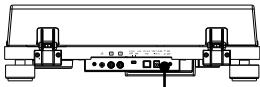

ARRÊT

MARCHE

2. Ouvrez le couvercle de protection avec précaution.

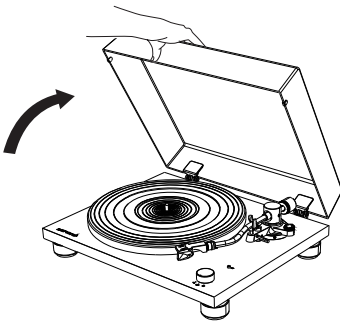

3. Mettez un disque

- Placez le disque sur le couvre-plateau, de manière à ce que l'axe soit dans le trou central du disque.

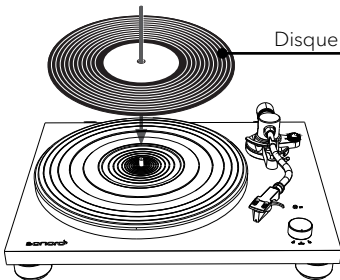

- Pour jouer un single, utilisez l'adaptateur single fourni.

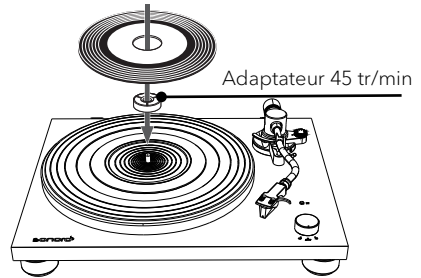

4. Utilisez le sélecteur de vitesse

 Remarque:

- La vitesse de lecture est normalement indiquée sur le macaron du disque.
- La vitesse peut être réglée à 33 ou 45 tr/min. Sélectionnez la vitesse appropriée pour le disque.

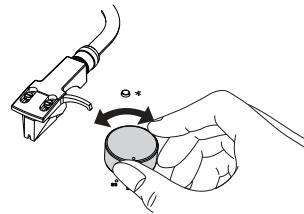

- Lorsque le sélecteur de vitesse est réglé sur 33 ou 45, le plateau commence à tourner.
5. Desserrez la pince de support du bras de lecture.
 6. Soulevez le levier du bras de lecture.
 7. Le doigt sur la coque porte-cellule, déplacez le bras de lecture sur le bord du disque ou sur la piste par laquelle vous voulez commencer la lecture.

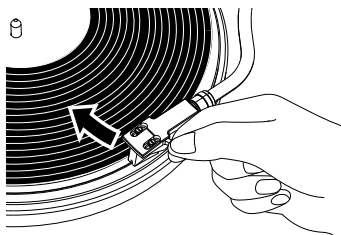

8. Abaissez le bras de lecture.
 - Abaissez lentement le bras de lecture à l'aide du levier du bras de lecture, jusqu'à ce que le diamant de balayage touche le disque et que la lecture commence.
9. Refermez le couvercle de protection avec précaution.

6. Une fois la lecture terminée

! Remarque:

- PLATINUM est une platine manuelle. Elle ne s'arrête pas automatiquement !
- À la fin d'un disque, veillez à toujours soulever le bras de lecture afin d'éviter d'endommager le diamant de balayage et le disque.

1. Soulevez le levier du bras de lecture.
2. Ramenez le bras de lecture
 - Placez votre doigt sur la coque porte-cellule pour ramener le bras de lecture dans sa position initiale.
3. Placez le sélecteur de vitesse sur la position **STOP**.

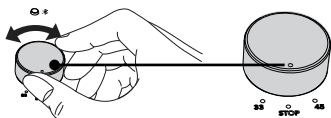

- Lorsque la platine s'arrête, le plateau ne tourne pas.
- Appuyez sur le bouton **MARCHE/ARRÊT** situé à l'arrière de la platine pour éteindre cette dernière lorsqu'elle n'est plus utilisée.

7. Connexion à un appareil Bluetooth

PLATINUM peut se connecter à des appareils compatibles Bluetooth (haut-parleurs, casques et écouteurs Bluetooth).

! Remarque:

- Sa portée est d'environ 10 mètres.
- Pour savoir comment utiliser cette fonction, consultez le mode d'emploi de vos appareils Bluetooth.
- Le couplage peut prendre un certain temps en fonction de l'appareil connecté.
- Si des appareils de lecture Bluetooth sont allumés à proximité et que vous ne souhaitez pas les coupler, désactivez la fonction Bluetooth et réessayez.
- Ne vous connectez pas à des haut-parleurs ou à des écouteurs et casques Bluetooth dont vous ne pouvez pas régler le volume. Les pistes individuelles pourraient être lues à très haut volume.
- Vous ne pouvez pas coupler la platine avec des smartphones, des télévisions ou des ordinateurs, etc.

1. Premier couplage d'un appareil Bluetooth

- Appuyez sur le bouton BT de la platine pour lancer le mode de connexion Bluetooth. Le témoin devient bleu et clignote lentement.
- Appuyez à nouveau sur le bouton BT pendant au moins deux secondes pour lancer le mode couplage. Le témoin bleu clignote rapidement.

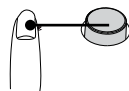

Témoin Bluetooth/bouton de couplage

- Une fois que la platine est passée en mode couplage, activez également le mode couplage de l'autre appareil Bluetooth.
- Le couplage s'effectue automatiquement. Lorsque la platine et l'appareil Bluetooth sont connectés, le témoin reste allumé.

2. Connexion de l'appareil Bluetooth couplé

PLATINUM peut sauvegarder des informations pour un maximum de 8 appareils couplés. Pour les connexions ultérieures, vous n'avez pas besoin de coupler de nouveau des appareils ayant déjà été couplés avec la platine.

- Appuyez sur le bouton BT de la platine pour lancer le mode de connexion. Le témoin devient bleu et clignote lentement.
- Préparez l'appareil Bluetooth pour la connexion.
- Le couplage s'effectue automatiquement. Lorsque la platine et l'appareil Bluetooth sont connectés, le témoin de couplage reste allumé.

3. Déconnexion de l'appareil Bluetooth couplé

- Appuyez sur le bouton BT pendant au moins 2 secondes pour déconnecter l'appareil Bluetooth couplé de la platine. Le témoin devient bleu et clignote rapidement.
- En mode Bluetooth, appuyez sur le bouton BT pour désactiver la fonction Bluetooth.
- Si aucun appareil Bluetooth n'est trouvé pendant cinq minutes, le témoin Bluetooth ne s'éteint.
- Vous trouverez ci-dessous l'état d'affichage du BT pour différents états de fonctionnement.

En fonctionnement		Témoin BT (bleu)
Couplage	Recherche d'appareil	● ● ● ● ● ● ● ● clignotement rapide
Connexion	En attente de connexion	— — — — clignotement len
	connecté	————— le témoin reste allumé

8. Connexion à un ordinateur

Le contenu d'un disque peut être enregistré numériquement sur un ordinateur en connectant la platine au port USB (type A) de l'ordinateur avec le câble USB fourni (type B).

Remarque:

- Les signaux de sortie USB ne peuvent être utilisés que pour l'enregistrement, et non pour la lecture.
- La platine fonctionne avec les pilotes standard Windows ou Mac : aucun pilote spécial n'est nécessaire.
- L'ordinateur détecte automatiquement le port USB de la platine et l'identifie comme **USB Audio CODEC**.
- Vous devez d'abord installer un logiciel permettant d'enregistrer du contenu audio sur votre ordinateur.
- Vous pouvez acheter votre logiciel d'enregistrement audio préféré séparément, ou télécharger un logiciel gratuit tel qu'Audacity (<https://www.audacityteam.org/>) sur Internet.
- Si le logiciel ne fonctionne pas comme souhaité, contactez votre administrateur informatique afin d'obtenir de l'aide.
- Lorsque vous effectuez un enregistrement avec un ordinateur, ne débranchez pas le câble USB, et ne mettez pas la platine en mode veille.
- La musique enregistrée est strictement réservée à un usage privé. Toute autre utilisation de la musique nécessite l'autorisation des détenteurs des droits d'auteur.

1. Connectez un ordinateur à votre PLATINUM à l'aide du câble USB fourni.

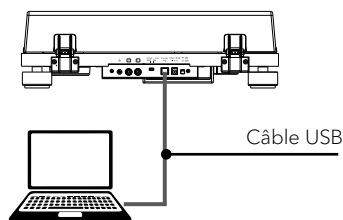

2. Tournez le bouton de sélection de vitesse pour lancer la lecture d'un disque.
3. Utilisez votre logiciel pour enregistrer des pistes sur votre ordinateur.
 - Pour obtenir des instructions détaillées quant à l'utilisation de l'application et au transfert audio, veuillez vous référer au mode d'emploi du logiciel.

9. Entretien

1. Placez le couvercle de protection sur le diamant de balayage.

- Tenez le couvercle à l'avant et à l'arrière, alignez chaque partie avec l'avant de la cellule, et soulevez-les lentement.

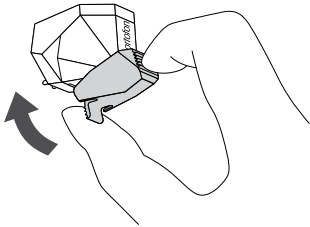

2. Nettoyage de la platine

- Nettoyez le couvercle anti-poussière et la platine avec un chiffon sec et doux.
- Si la saleté ne s'enlève pas facilement, utilisez un chiffon légèrement humide, puis séchez la platine avec un chiffon doux et sec.
- N'utilisez pas de solutions chimiques telles que de l'alcool, du benzène ou du diluant à peinture, qui pourraient endommager la finition.

3. Retrait du couvercle anti-poussière

- Pour retirer le couvercle anti-poussière de la platine, ouvrez-le complètement, saisissez les deux côtés près du fond du couvercle, puis tirez-le doucement vers le haut.

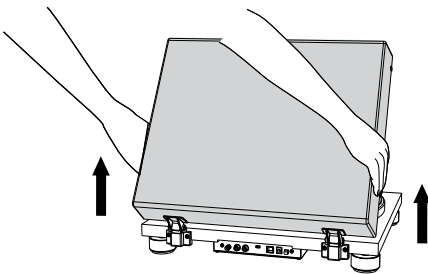

4. Transport de la platine

! Remarque:

- Verrouillez la pince du support du bras de lecture.
- Éteignez la platine et débranchez le bloc d'alimentation de la prise secteur.
- Débranchez tous les câbles de connexion du plateau.
- Placez le couvercle de protection sur le diamant de balayage.
- Lorsque vous transportez la platine, tenez-la bien par le bas.

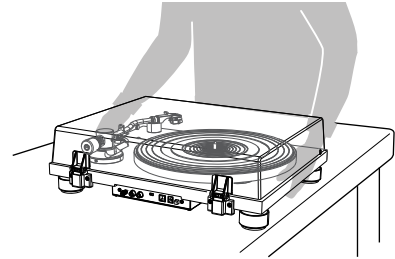

- Ajustez la force d'appui et l'anti-patinage si nécessaire.

5. Transport ou expédition de votre PLATINUM

! Attention :

- Si la platine doit être transportée ou envoyée en réparation, veuillez utiliser l'emballage d'origine, qui offre la meilleure protection.
- Si vous avez perdu l'emballage d'origine, veuillez procéder comme suit ; nous vous recommandons d'utiliser du papier bulle ou des matériaux de protection similaires pour l'emballage :
- Retirez le couvercle anti-poussière et emballez-le avec précaution.
- Retirez soigneusement la platine et le tapis et enveloppez-les également.
- Fixez le couvre-aiguille, retirez la coque porte-cellule avec la cellule et le contrepois du bras de lecture et enveloppez-les avec précaution.
- Verrouillez le clip du bras de lecture et fixez-le en place avec du ruban adhésif.
- Emballez soigneusement la platine.

- Veuillez utiliser un emballage suffisamment stable et protecteur pour éviter d'endommager votre PLATINUM pendant le transport ou l'expédition.

6. Nettoyage du diamant de balayage

 Remarque:

- Les diamants de balayage sont des pièces de précision. Il faut donc les manipuler avec précaution pour éviter de les déformer ou de les endommager. Si le support est plié, ou si le diamant est endommagé, cela peut l'empêcher de suivre le sillon avec exactitude, et endommager les disques ou provoquer un autre dysfonctionnement.
- Ne nettoyez pas le diamant de balayage avec du diluant ou d'autres produits chimiques.
- Si le diamant est très sale, utilisez une petite brosse (non fournie). Nettoyez-le en déplaçant la brosse de l'arrière vers l'avant.

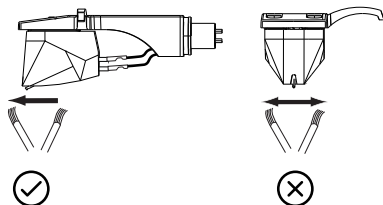

7. Remplacement du diamant de balayage

- Si le diamant de balayage est usé, non seulement la qualité sonore se dégrade, mais cela peut aussi endommager les disques. Après environ 1000 heures, remplacez le diamant de balayage de lecture par un des diamants spécifiés par nos soins.
- Utilisez un diamant de balayage pour une cellule Ortofon 2M RED / 2M BLUE.
- Pour le remplacement, suivez les instructions du mode d'emploi du diamant de remplacement.

Retrait du diamant de balayage

- Laissez le couvercle de protection sur le diamant de balayage.
- Détachez la coque porte-cellule du bras de lecture.
- Tenez la tête de lecture dans une main, saisissez le boîtier en plastique du diamant de balayage entre le pouce et l'index de l'autre main, et tirez-le hors de la cellule.

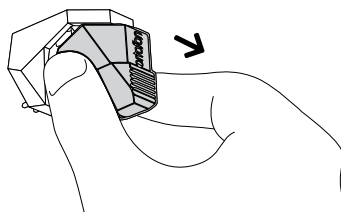

Installation d'un nouveau diamant de balayage

- Pour installer un diamant de remplacement, insérez-le avec précaution dans la cellule, par l'avant.

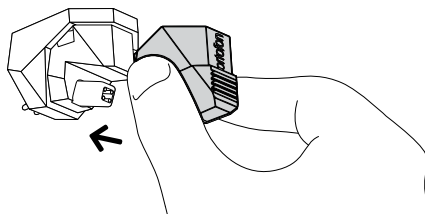

- Le diamant de balayage doit être entièrement inséré dans la cellule.
- Montez la coque porte-cellule sur le bras de lecture.

8. Remplacement de la cellule

 Remarque:

- Votre PLATINUM est équipée de série d'une cellule Ortofon 2M Red.
- Si vous utilisez une autre cellule que l'Ortofon 2M Red, vous devrez peut-être régler le porte-à-faux et la force d'appui, la force anti-patinage et la hauteur de votre bras de lecture. En cas de doute, veuillez contacter votre revendeur.
- Laissez le couvercle de protection sur le diamant de balayage.
- Retirez d'abord la coque porte-cellule du bras de lecture.
- À l'aide d'un tournevis plat, retirez les vis de montage, les rondelles, puis la cellule de la coque porte-cellule.

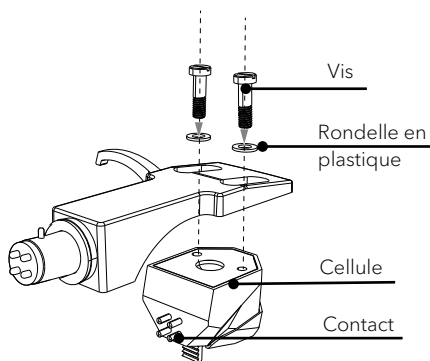

- Pour savoir comment installer et connecter les câbles de la coque porte-cellule, reportez-vous au mode d'emploi de la nouvelle cellule.
- Les signaux et les couleurs des câbles de la coque porte-cellule sont énumérés ci-dessous.

Signal	Couleur
Canal gauche +	Blanc
Canal gauche -	Bleu
Canal droit +	Rouge
Canal gauche -	Vert

- Serrez légèrement les vis à l'aide d'un tournevis plat, puis ajustez le porte-à-faux.

9. Ajustement du porte-à-faux

- Déplacez la cellule pour ajuster le porte-à-faux, de manière à ce que la pointe du diamant de balayage soit à 52,8 mm de l'extrémité de la coque porte-cellule.

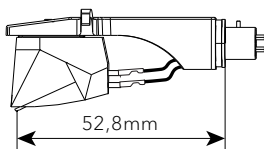

- La cellule doit être montée parallèlement aux bords extérieurs de la coque porte-cellule.

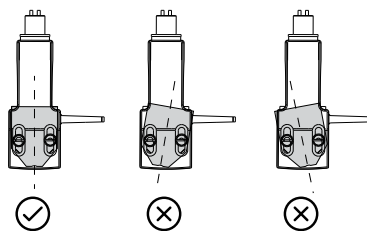

- La cellule doit être montée droite.

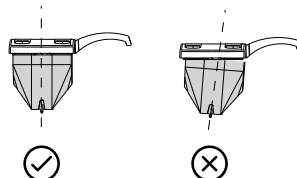

- Serrez les vis après avoir terminé les réglages.
- Fixez la coque porte-cellule sur le bras de lecture.

10. Réglage de la hauteur du bras de lecture

- Placez un disque sur la platine.
- Abaissez le diamant de balayage sur le disque, et vérifiez que le bras de lecture est parallèle au disque.
- Insérez une clé Allen de 2 mm (non fournie) dans le trou de la vis de réglage de la hauteur, et tournez-la dans le sens inverse des aiguilles d'une montre pour déverrouiller la base du bras de lecture.

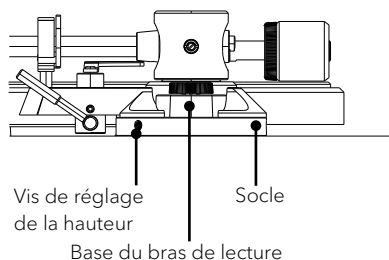

- Tenez la base du bras de lecture, et ajustez la hauteur jusqu'à ce que ce dernier soit parallèle au disque.

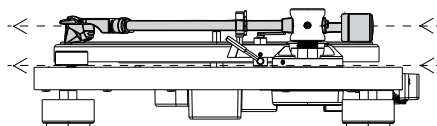

- Tournez la clé Allen dans le sens des aiguilles d'une montre pour verrouiller la base du bras de lecture.
- Ajustez la force d'appui et l'anti-patinage.

- Suivez les étapes de la rubrique « Fixation de la courroie d'entraînement » pour terminer le montage.

11. Remplacement de la courroie d'entraînement

- La courroie d'entraînement s'use, ou peut même rompre avec le temps. Dans ce cas, remplacez-la par une nouvelle. Contactez votre revendeur ou le service clientèle pour obtenir une courroie d'entraînement de remplacement.
- Éteignez la platine et l'appareil audio connecté, puis débranchez l'adaptateur secteur de la prise secteur.
- Retirez le tapis du plateau.
- Tournez le plateau de façon à voir la poulie du moteur à travers le trou circulaire du plateau.
- Retirez la courroie d'entraînement de la poulie du moteur.

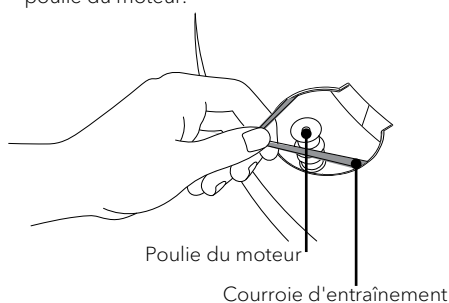

- Insérez vos doigts et votre pouce dans les trous ronds du plateau pour le soulever.
- Retournez le plateau, et retirez l'ancienne courroie d'entraînement.

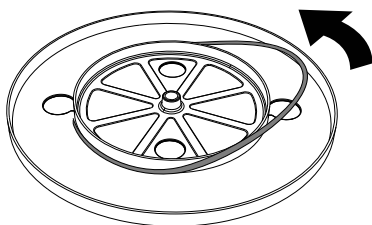

- Enroulez une nouvelle courroie d'entraînement autour du cercle intérieur du plateau, tout en le tenant à l'envers.

10. Dépannage

Comme pour tout appareil électrique, des dysfonctionnements peuvent survenir. Cela n'est pas nécessairement dû à un défaut. Par conséquent, consultez le tableau suivant pour voir si vous pouvez régler le problème vous-même.

Dysfonctionnement	Cause éventuelle	Solution
Le plateau ne tourne pas.	L'adaptateur secteur n'est pas branché correctement.	Branchez l'adaptateur secteur dans une prise secteur.
	La platine n'est pas en mode ON.	Vérifiez l'interrupteur secteur à l'arrière de l'appareil. Il doit être enfoncé.
La platine tourne, mais il n'y a pas de son, ou ce dernier est trop faible.	Le couvercle est toujours sur la cellule.	Retirez le couvercle.
	Le bras de lecture n'est pas abaissé sur le disque.	Abaissez le bras de lecture.
	Mauvais réglage du système audio connecté.	Vérifiez les réglages du système audio connecté, par exemple MC au lieu de MM.
	Le diamant de balayage est endommagé.	Vérifiez le diamant, et remplacez-le si besoin.
	Le diamant n'est pas correctement positionné dans la cellule.	Vérifiez la cellule, insérez complètement le diamant de balayage si nécessaire.
	Mauvais réglage du préamplificateur intégré.	Sélectionnez le bon réglage. Si vous utilisez un amplificateur avec une entrée phono, le préamplificateur doit être réglé sur OFF. Si vous avez connecté PLATINUM à une entrée AUX, le préamplificateur doit être réglé sur ON.
La force d'appui est trop élevée ou trop faible.	Ajustez la force d'appui.	

Dysfonctionnement	Cause éventuelle	Solution
Le diamant de balayage saute.	La force d'appui est trop élevée ou trop faible.	Ajustez la force d'appui.
	L'anti-patinage n'est pas réglé correctement.	Ajustez l'anti-patinage.
	Le disque est ondulé.	Changez le disque.
	Le disque est rayé.	Changez le disque.
Bruit de fond important.	Il y a de la poussière sur le diamant de balayage ou sur le disque.	Retirez la poussière.
Bruit d'explosion.	La platine est perturbée par les vibrations du sol ou des hautparleurs situés à proximité.	Isolez la platine des vibrations.
La musique est jouée trop vite ou trop lentement.	La vitesse de lecture n'est pas la bonne.	Réglez sur la bonne vitesse de lecture.
Bourdonnement	Le câble de mise à la terre n'est pas correctement branché.	Vérifiez que le câble de mise à la terre est correctement branché.
	Selon le système audio, la connexion du fil de terre peut entraîner un ronflement. Le fil de terre a l'effet inverse.	Dans ce cas, le fil de terre ne doit pas être connecté.
Aucune connexion Bluetooth n'est établie.	L'appareil Bluetooth n'est pas connecté à PLATINUM.	Désactivez et activez le Bluetooth sur les deux appareils, puis essayez à nouveau.
Aucune connexion à un smartphone.	Cette fonction n'est pas prise en charge.	Connectez PLATINUM à un haut-parleur, un casque, ou des écouteurs Bluetooth.

11. Garantie

Ce qui suit s'applique à la revendication de droits de garantie, sans limitation de vos droits légaux:

- Les demandes de garantie ne peuvent être effectuées que dans un délai maximum de 2 ans (1 an en Amérique du Nord et en Australie), à compter de la date d'achat.
- Pendant la période de garantie, sonoro audio GmbH remédiera, à sa propre discrétion, à tous les défauts causés par des dysfonctionnements matériels ou de fabrication, en réparant ou en remplaçant gratuitement la PLATINUM.
- Pour toute question relative aux plaintes, veuillez contacter notre service clientèle. Vous en trouverez les coordonnées sous la rubrique « Coordonnées », ou sur le site sonoro.de
- Aucune nouvelle période de garantie ne débute avec la réparation ou le remplacement de la PLATINUM. La période de garantie de 2 ans (1 an en Amérique du Nord et en Australie) à compter de la date d'achat reste applicable.
- Sont exclus de la garantie les dommages dus à une mauvaise utilisation, à l'usure normale et à la consommation, ainsi que les défauts qui n'affectent que de manière insignifiante la valeur ou l'utilité de la PLATINUM. La garantie est également nulle en cas d'interventions n'ayant pas été effectuées par le centre de service autorisé par nous.

PLATINUM SO-2000

IT

GIRADISCHI



Istruzioni per l'uso

Indice

1.	Introduzione	73
2.	Conoscere il PLATINUM	73
2.1	Materiale in dotazione	73
2.2	Elementi di comando e collegamenti	74
2.3	Dati tecnici.....	76
3.	Montaggio del giradischi	77
4.	Collegamento di PLATINUM.....	81
5.	Riproduzione di una registrazione.....	82
6.	Una volta conclusa la riproduzione	84
7.	Stabilimento di un collegamento con un dispositivo Bluetooth.....	84
8.	Collegamento a un computer.....	85
9.	Manutenzione	85
10.	Risoluzione degli errori	90
11.	Garanzia.....	92



Il wordmark Bluetooth® e i logotipi sono proprietà della Bluetooth SIG, Inc. e vengono utilizzati dalla sonora audio GmbH dietro licenza. Altri marchi e nomi commerciali appartengono ai rispettivi proprietari.



Qualcomm aptX è un prodotto di Qualcomm Technologies International, Ltd. Qualcomm è un marchio di Qualcomm Incorporated, registrato negli Stati Uniti e in altri Paesi, utilizzato previa autorizzazione. aptX è un marchio di Qualcomm Technologies International, Ltd., registrato negli Stati Uniti e in altri Paesi, utilizzato previa autorizzazione.

1. Introduzione

Vi ringraziamo per aver acquistato PLATINUM. Le presenti istruzioni per l'uso contengono tutte le informazioni necessarie per un uso corretto e sicuro di PLATINUM.

È responsabilità dell'utilizzatore assicurare che il giradischi venga posizionato, collegato e utilizzato in sicurezza. Le immagini di queste istruzioni per l'uso sono intese ad illustrare le misure necessarie per il funzionamento di PLATINUM.





PLATINUM è destinato solo all'uso personale. Non è destinato all'uso commerciale.

Buon divertimento con il vostro PLATINUM!

2. Conoscere il PLATINUM

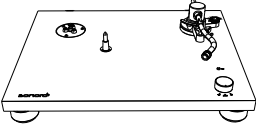
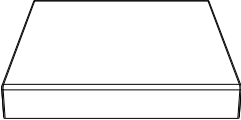
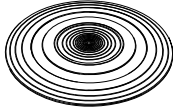
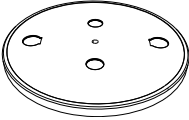
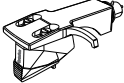
2.1 Materiale in dotazione

Controllare se sono presenti i seguenti elementi.

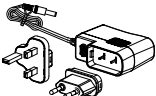
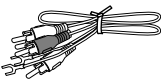
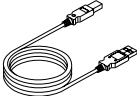
 <p>Istruzioni per l'uso</p>	 <p>Giradischi</p>	 <p>Coperchio antipolvere</p>
 <p>Tappetino</p>	 <p>Piatto e cinghia di trasmissione</p>	 <p>Portatestina con fonorivelatore</p>
 <p>Cerniere per il coperchio antipolvere</p>	 <p>Contrappeso</p>	 <p>Adattatore 45 giri (adattatore per single da 7")</p>
 <p>Alimentatore con spina con adattatore UE e UK</p>	 <p>Cavo cinch</p>	 <p>Cavo USB</p>

Vista dall'alto

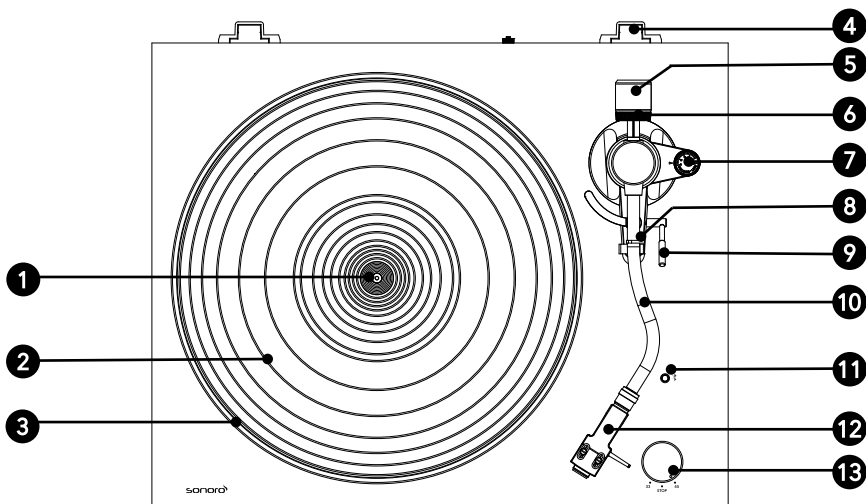

- 1 Asse
- 2 Tappetino
- 3 Piatto
- 4 Sede della cerniera per il coperchio antipolvere
- 5 Contrappeso
- 6 Scala graduata di regolazione
- 7 Scala graduata dell'antiskating
- 8 Supporto del braccio
- 9 Leva del braccio
- 10 Braccio
- 11 Spia Bluetooth / tasto di accoppiamento
- 12 Portatestina con fonorivelatore
- 13 Selettore di velocità

Vista posteriore

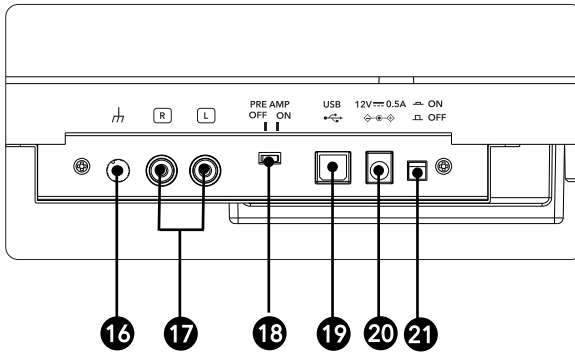
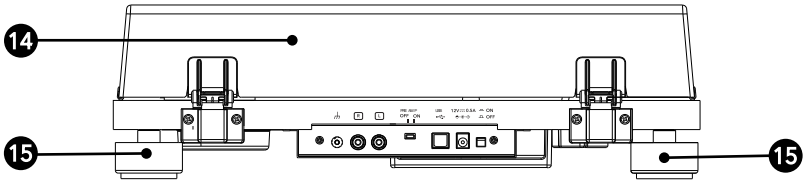

14 Coperchio antipolvere

15 Piedini

16 Collegamento a massa

17 Uscita audio di tipo cinch

18 Commutatore preamplificatore

19 Uscita USB

20 Presa di ingresso a corrente alternata

21 TASTO  ON / OFF 

2.3 Dati tecnici

Giradischi

Tipo	2 velocità, funzionamento completamente manuale
Azionamento	Trasmissione a cinghia
Motore	Motore a corrente continua a controllo ottico
Velocità	33 1/3 giri/min e 45 giri/min
Piatto	Alluminio pressofuso, diametro 300 mm
Fluttuazioni di velocità	< 0,15% (33 giri/min) a 3 KHz
Rapporto segnale/rumore	> 67 dB (ponderato A, 20KHz, LPF)
Livello di uscita	
Preamplificatore	
OFF	5,5mV±3dB (1KHz, 5cm/s)
ON	300 mV±3dB (1KHz, 5cm/s)
Prese di uscita	Cinch

Braccio

Tipo di braccio	Braccio a S a bilanciamento statico
Lunghezza effettiva	224 mm
Sporgenza	19 mm
Forza di appoggio regolabile	da 0 a 2,5 g
Peso ammesso del fonorivelatore	da 5 a 7,5 g

Fonorivelatore

Modello	Ortofon 2M Red
Tipo	Moving Magnet
Impedenza di collegamento raccomandata	47.000 ohm
Collegamento amplificatore	Ingresso MM
Tensione di uscita	5,5mV (1KHz, 5 cm/s)
Tipo di ago	Diamante ellittico
Raggio della punta	r/R 8/18 pm
Forza di appoggio	da 1,6 a 2,0 g (standard 1,8 g)
Peso del fonorivelatore	7,2g
Peso del portatestina	9,3 g (compresi i pesi di viti, dadi e fili connettori)
Sporgenza del portatestina	± 5 mm

Collegamento USB

Formati supportati	USB 1.1 o superiore Windows 7 o superiore MAC OS X o superiore
--------------------	--

Bluetooth

Versione Bluetooth	4.0
Output class	classe 2
Banda di frequenza	2,402 GHz - 2,480 GHz
Metodo di modulazione	FHSS
Profilo	A2DP 1.3
Codec supportati	SBC, aptX Audio
Potenza di uscita massima	10,0 dBm
Portata	circa 10m

Dati generali

Dimensioni (L x P x A)	circa 420 x 356 x 125 mm
Peso	circa 3,9 kg
Temperatura d'esercizio	0 °C ~ +40 °C
Consumo di energia	
OFF	0,1 w o meno
ON	1,5 w o meno
Diamante di ricambio (disponibile a parte)	Ortofon 2M Red / 2M Blue

Alimentatore

Nome e indirizzo del produttore	Golden Profit Electronics Ltd Shayao Chenwu Village, Shijie Town, Dongguan, Guangdong, China
Codice del modello	GPE006D-120050-Z
Tensione di ingresso	CA 100 - 240 V
Corrente alternata di ingresso	50 / 60 Hz
Tensione di uscita	CC 12,0 V
Corrente di uscita	0,5 A
Potenza di uscita	6,0 W
Efficienza media durante il funzionamento	più del 78,9%
Efficienza a carico ridotto (10%)	70,0%
Potenza assorbita senza carico	0,10 w o meno

3. Montaggio del giradischi

! Nota:

- Il PLATINUM deve essere assemblato prima del primo utilizzo.
- Collegare il giradischi ad una presa con l'alimentatore solo dopo aver concluso il montaggio.
- Sopra la testina si trova una copertura di protezione. Lasciarla dove si trova durante l'assemblaggio del giradischi.

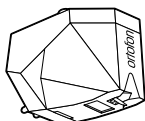
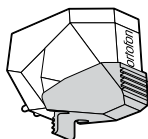

- La testina è un componente di alta precisione. Non toccarla con le dita e non lasciarla cadere sul piatto, poiché ciò potrebbe danneggiare l'ago.
- Rimuovere il serracavo con cui è fissato il braccio.

1. Collocazione del PLATINUM

- Collocare il PLATINUM su una superficie piana e stabile.

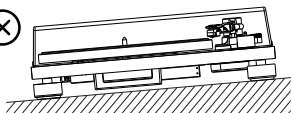
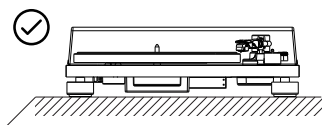

2. Collocazione del piatto

- Sostenere saldamente il piatto.

- Collocare il piatto sull'asse con attenzione.

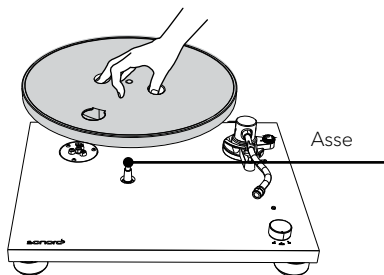

- Ruotare il piatto nella posizione in cui si possa vedere la puleggia del motore attraverso il foro circolare del piatto.

3. Applicazione della cinghia di trasmissione

- Staccare il nastro adesivo, tirare la fascetta rossa e mantenerla ferma.

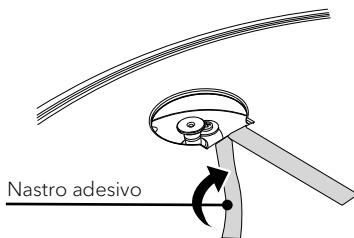

- Poi collocare la cinghia di trasmissione intorno alla puleggia del motore.

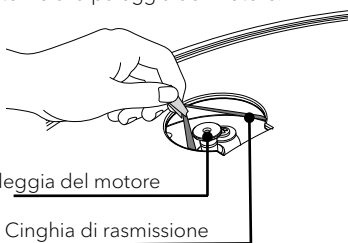

- Assicurarsi di non torcere la cinghia di trasmissione.

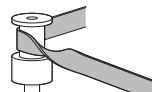
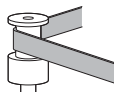

- Rimuovere la fascetta rossa dalla cinghia di trasmissione.

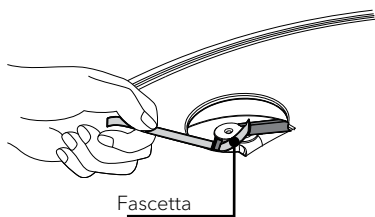

- Ruotare più volte il piatto girevole per assicurarsi che la cinghia di trasmissione sia collocata saldamente e giri senza attrito.

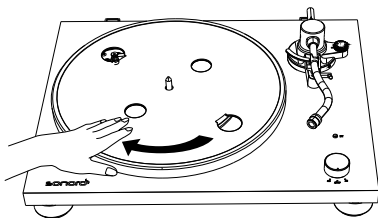

4. Collocazione del tappetino
- Collocare il tappetino sul piatto.

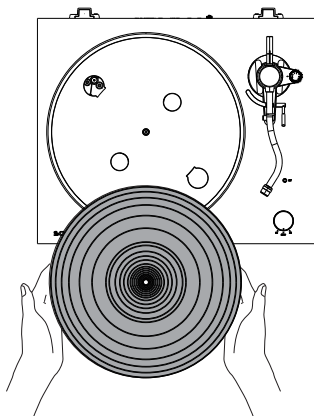

- Il tappetino ha un lato superiore e un lato inferiore. Il lato con i cerchi concentrici scanalati deve trovarsi in basso.



5. Montaggio del contrappeso

- Applicare il contrappeso all'estremità del braccio e girarlo lentamente in senso antiorario esercitando al tempo stesso una leggera pressione.

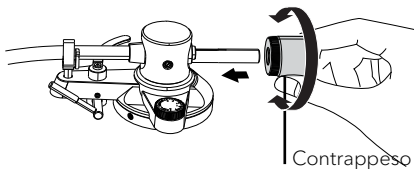

6. Installazione del portatestina

- Inserire il portatestina sull'estremità anteriore del braccio.
- Girare il controdado in senso orario per fissarlo.

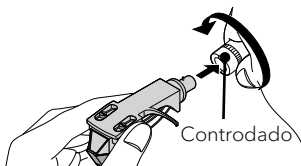

7. Rimozione della copertura di protezione dalla testina

- Tenere la copertura di protezione dal lato anteriore e da quello posteriore premendo al tempo stesso il dispositivo di blocco della sezione posteriore.
- Tirare lentamente la copertura di protezione verso il basso.

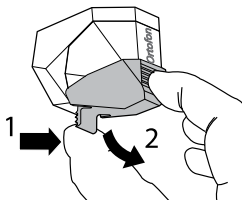

8. Regolazione del bilanciamento del braccio

- Regolare la scala graduata dell'antiskating su zero.

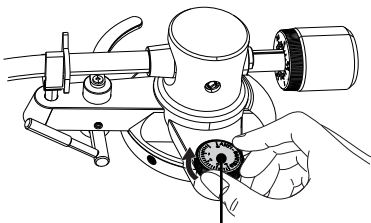

Scala graduata dell'antiskating

- Allentare il fermo del braccio

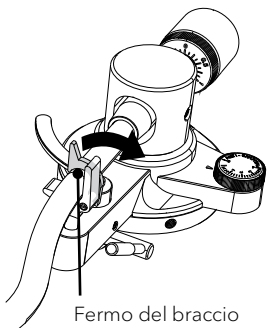

Fermo del braccio

- Sollevare la leva del braccio.

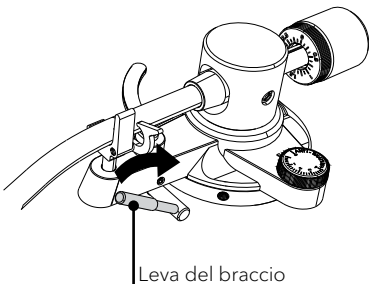

Leva del braccio

- Sostenere il portatestina con il dito e spostare il braccio sopra il piatto.

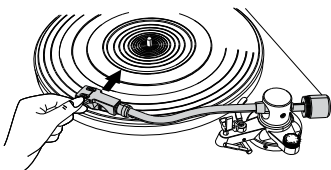

- Abbassare la leva del braccio.
- Regolare il contrappeso in modo che il braccio oscilli parallelamente al piatto girevole.

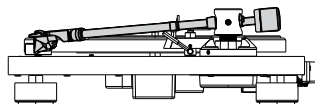
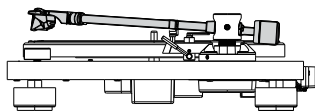
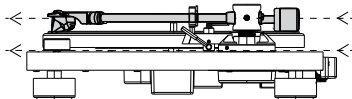
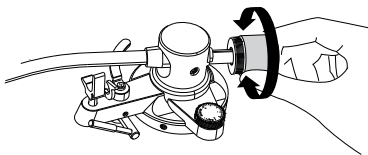

- Riportare il braccio nella sua posizione originale.
- Bloccare il fermo del braccio.

9. Regolazione della forza di appoggio

- Girare la ghiera del contrappeso in modo che la linea centrale sia rivolta sullo 0 della scala graduata.
- Girare solo la ghiera! Il contrappeso non deve girare.

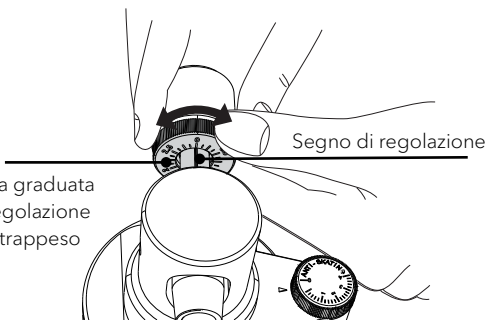

- Regolare adeguatamente il contrappeso per il fonorivelatore girando contemporaneamente il contrappeso e la scala graduata.

- La forza di appoggio raccomandata per il fonorivelatore fornito è di 1,8 g.

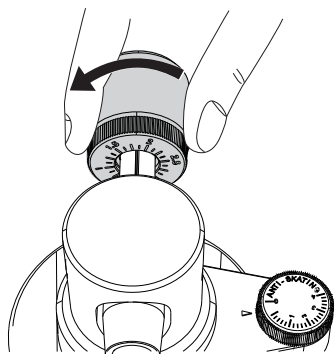

10. Regolazione della forza dell'antiskating

- La scala graduata dell'antiskating deve essere regolata sullo stesso valore della forza di appoggio; per il fonorivelatore fornito, su 1,8.

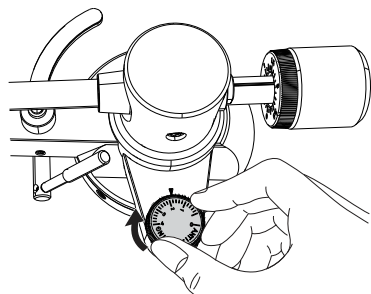

11. Installazione del coperchio antipolvere

 Nota:

- Il coperchio antipolvere serve a proteggere i componenti sensibili del giradischi. Quando il giradischi non è in uso, dovrebbe restare chiuso.
- Non aprirlo né chiuderlo mentre viene riprodotta una registrazione.
- Fare attenzione a non schiacciarsi le dita quando si apre e si chiude il coperchio.
- Non collocare alcun oggetto sul coperchio antipolvere.
- Inserire completamente le cerniere del coperchio antipolvere nei supporti delle cerniere.

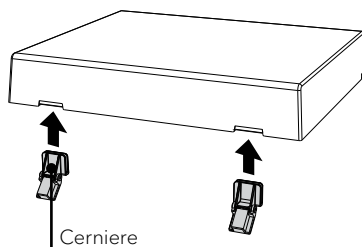

- Orientare le cerniere sui supporti situati sul lato posteriore del piatto e inserirle nei supporti.

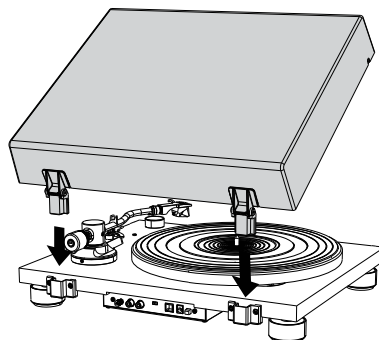

12. Apertura e chiusura della copertura di protezione

Apertura

- Sostenerne saldamente il bordo anteriore della copertura di protezione e sollevarla con attenzione completamente fino all'arresto.
- La copertura di protezione rimane aperta in posizione.

Chiusura

- Abbassare con attenzione la copertura antipolvere fino a chiuderla.

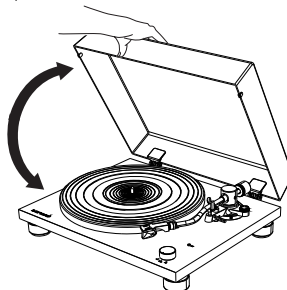

13. Collegamento e sostituzione della spina

⚠ AVVERTENZA!

Rischio di scossa elettrica!

- Non inserire l'adattatore di rete da solo nella presa di corrente.
- Assicurarsi che la spina e l'adattatore siano serrati correttamente

Collegamento della spina

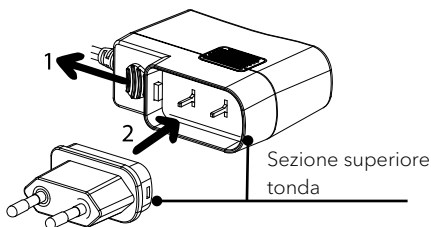

- Tirare il clip verso il basso e tenerlo fermo.
- Inserire l'angolo tondo della spina nella sezione superiore dell'adattatore.
- Inserire la spina desiderata verticalmente nei piedini di contatto dell'adattatore fino a premerla completamente verso l'interno.
- Rilasciare il clip e serrare l'adattatore di rete.

Rimozione della spina

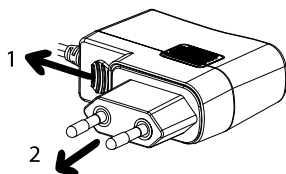

- Tirare il clip verso il basso e tenerlo fermo.
- Estrarre l'adattatore di rete dall'alimentatore con un movimento verticale.

4. Collegamento di PLATINUM

! Nota:

- Il fonorivelatore Ortofon 2M RED montato è un fonorivelatore MM. Pertanto occorre impostare il proprio sistema audio su MM (non MC).
- Assicurarsi che il sistema audio/amplificatore collegato a PLATINUM sia spento e che il volume sia regolato su un livello basso.
- Prima di accendere il sistema audio e PLATINUM, assicurarsi che tutti i collegamenti siano stati stabiliti correttamente e selezionare l'impostazione corretta del preamplificatore. In caso contrario possono verificarsi forti ronzii che potrebbero danneggiare il sistema audio o gli altoparlanti.

1. Collegamento ad un sistema audio/amplificatore

- Collegare il sistema audio e il PLATINUM con il cavo cinch fornito.
- Se il sistema audio dispone di un amplificatore Phono integrato, con ogni probabilità è presente un terminale di messa a terra. Avvitare saldamente il cavo di terra ai due lati: al sistema audio e a PLATINUM. Inserire gli spinotti nell'ingresso Phono del sistema audio e nell'uscita di PLATINUM.



! Nota:

- Il collegamento di terra del PLATINUM non è una messa a terra di sicurezza.
- A seconda del sistema audio, collegare il cavo di terra o di massa può avere l'effetto opposto, con un aumento di ronzio e fruscio. In tal caso non bisogna collegare il cavo di terra o di massa.
- Si sconsiglia di collegare il PLATINUM al collegamento di terra di un MAESTRO.

- Se il sistema audio non ha un ingresso Phono, utilizzare un ingresso cinch Aux In libero.



- Lo spinotto bianco è per il canale di sinistra, lo spinotto rosso è per il canale di destra.

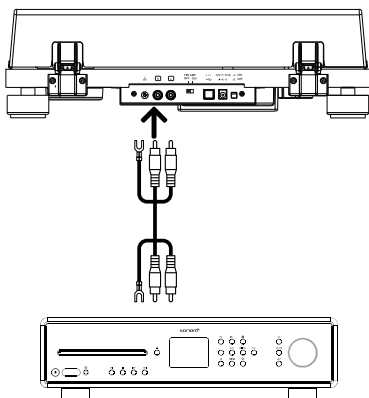

2. Impostazione del selettore del preamplificatore

Commutare il selettore del preamplificatore del lato posteriore di PLATINUM secondo le funzioni del sistema audio/amplificatore a cui è collegato PLATINUM:

- Portare il selettore su OFF
Se il sistema audio/amplificatore dispone di una presa di ingresso PHONO, vi si può collegare PLATINUM direttamente spegnendo il preamplificatore integrato per escluderlo.

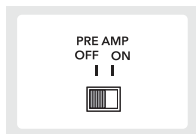

- Portare il selettore su ON.
Se il sistema audio/amplificatore non dispone di una presa di ingresso Phono, si può usare il preamplificatore integrato di PLATINUM portandolo su ON.

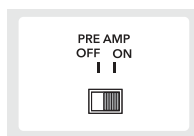

3. Collegamento dell'alimentatore

- Dopo aver stabilito gli altri collegamenti, collegare l'alimentatore fornito alla presa di ingresso CC.

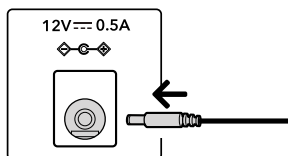

- Inserire l'alimentatore con spina in una presa di corrente.

5. Riproduzione di una registrazione

! Nota:

- Abbassare il volume del dispositivo audio prima di riprodurre un disco. Il forte fruscio generato quando la testina si abbassa nel solco iniziale del disco può danneggiare gli altoparlanti o il dispositivo audio. Attendere il completo abbassamento del fonorivelatore, poi regolare il volume.
 - Anche i dischi nuovi possono causare un fruscio durante la riproduzione. Si tenga presente che questo rumore è caratteristico della riproduzione di dischi.
 - Collocare un disco alla volta sul piatto.
 - Per evitare l'accumulo di polvere, chiudere la copertura di protezione durante la riproduzione di dischi.
 - Non arrestare la rotazione del giradischi durante la riproduzione.
 - Se il volume è troppo alto, durante la riproduzione di dischi possono verificarsi feedback acustici. In tal caso ridurre il volume dell'amplificatore.
1. Accendere il giradischi.
 - Premere il tasto ON/OFF sul lato posteriore del giradischi per accenderlo.

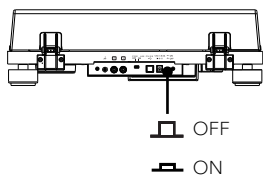

2. Aprire con attenzione la copertura di protezione.

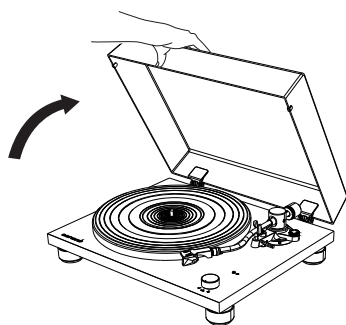

3. Collocazione di un disco

- Collocare il disco sul tappetino in modo che l'asse venga a trovarsi nel foro centrale del disco.

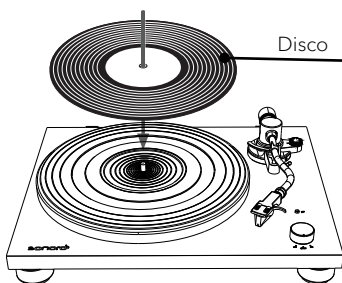

- Per riprodurre single usare l'adattatore per single fornito.

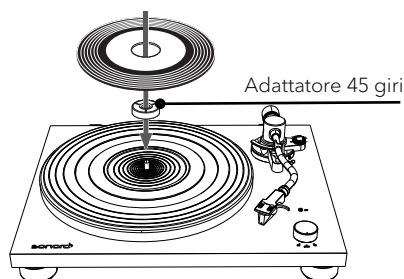

4. Uso del selettore di velocità



- Di solito il numero di giri per la riproduzione è indicato sull'etichetta del disco.
- Si può impostare il numero di giri su 33 o 45 giri/min. Scegliere il numero di giri adatto al disco.

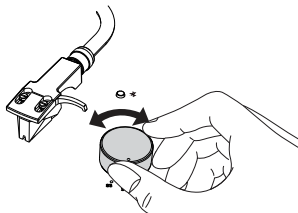

- Quando il selettore di velocità è impostato su 33 o 45, il piatto inizia a girare.

5. Allentare il fermo del supporto del braccio.

6. Sollevare la leva del braccio.

7. Con il dito sul portatestina, condurre il braccio sul bordo del disco o sul brano con il quale si desidera iniziare la riproduzione.

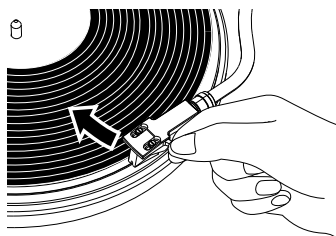

8. Abbassamento del braccio

- Abbassare lentamente il braccio con l'aiuto della leva del braccio finché la testina non tocca il disco e inizia la riproduzione.

9. Chiudere con attenzione la copertura di protezione.

6. Una volta conclusa la riproduzione

! Nota:

- PLATINUM è un giradischi manuale. Non si arresta automaticamente!
 - Al termine di un disco sollevare sempre il braccio per evitare il danneggiamento della testina e del disco.
1. Alzare la leva del braccio.
 2. Ritorno del braccio
 - Spostare nuovamente il braccio nella sua posizione originale con il dito sul portatestina.
 3. Girare il selettore di velocità in posizione **STOP**.

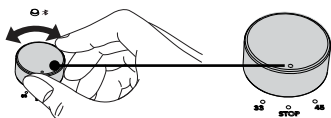

- Quando il giradischi si arresta, il piatto non gira.
- Se non si prevede di usare ulteriormente il giradischi, premere il tasto ON/OFF del lato posteriore del giradischi per spegnerlo.

7. Stabilimento di un collegamento con un dispositivo Bluetooth

PLATINUM può stabilire un collegamento con dispositivi compatibili con Bluetooth (ad es. altoparlanti Bluetooth e cuffie Bluetooth).

! Nota:

- La portata rientra in un ambito di circa 10 metri.
- Per informazioni sull'uso consultare le istruzioni per l'uso dei dispositivi Bluetooth.
- In funzione del dispositivo collegato, per l'accoppiamento può volerci un poco di tempo.
- Se ci si trova vicino a dispositivi di riproduzione Bluetooth accesi con i quali non si riesce ad eseguire l'accoppiamento,

disattivare la funzione Bluetooth e riprovare.

- Non stabilire un collegamento con altoparlanti o cuffie Bluetooth per i quali non sia possibile regolare il volume. È possibile che alcuni brani vengano riprodotti a volume molto alto.
- Non è possibile accoppiare il giradischi con smartphone, televisori o computer.

1. Accoppiare il dispositivo Bluetooth per la prima volta

- Premere il tasto BT del giradischi per avviare la modalità di accoppiamento Bluetooth. La spia diventa blu e lampeggia lentamente.
- Premere nuovamente il tasto BT per almeno due secondi per avviare la modalità di accoppiamento. La spia blu lampeggia velocemente.

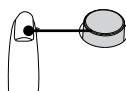

Spia Bluetooth / tasto di accoppiamento

- Dopo che il giradischi è passato alla modalità di accoppiamento, mettere in modalità di accoppiamento anche l'altro dispositivo Bluetooth.
- L'accoppiamento avviene automaticamente. Una volta che il giradischi e il dispositivo Bluetooth sono collegati, la spia resta accesa con luce fissa.

2. Collegamento del dispositivo Bluetooth accoppiato

PLATINUM può memorizzare le informazioni relative ad un massimo di 8 dispositivi accoppiati. Non è necessario eseguire nuovamente l'accoppiamento per i successivi collegamenti a dispositivi che siano già stati accoppiati una volta al giradischi.

- Premere il tasto BT del giradischi per avviare la modalità di accoppiamento. La spia diventa blu e lampeggia lentamente.
- Preparare il dispositivo Bluetooth al collegamento.
- L'accoppiamento avviene automaticamente. Una volta che il giradischi e il dispositivo Bluetooth sono collegati, la spia di accoppiamento resta accesa con luce fissa.

3. Scollegamento del dispositivo Bluetooth accoppiato

- Premere il tasto BT per almeno 2 secondi per scollegare il dispositivo Bluetooth accoppiato dal giradischi. La spia diventa blu e lampeggia velocemente.
- In modalità Bluetooth, premere il tasto BT per disattivare la funzione Bluetooth.
- Se durante cinque minuti non viene trovato un dispositivo Bluetooth, la spia Bluetooth non si accende più.
- Di seguito è riportato lo stato della spia BT per i diversi stati operativi.

Stato operativo		Spia BT (blu)
Accoppiamento	Ricerca dispositivo	● ● ● ● ● ● ● ● Lampeggiamento rapido
Collegamento	In attesa di collegamento	▬ ▬ ▬ ▬ ▬ Lampeggiamento lento
	Collegato	▬▬▬▬▬▬▬▬▬▬▬▬ Luce fissa n

8. Collegamento a un computer

Se si collega il giradischi ad un collegamento USB (tipo A) del computer con il cavo USB fornito (tipo B), è possibile registrare digitalmente il contenuto di un disco su un computer.

! Nota:

- I segnali di uscita USB possono essere usati solo per la registrazione, non per la riproduzione.
- Il giradischi funziona con i driver standard di Windows o Mac, pertanto non è necessario installare driver specifici.
- Il computer riconosce automaticamente il collegamento USB del giradischi e lo identifica come **USB Audio CODEC**.
- Per prima cosa occorre installare un software che possa essere utilizzato per le registrazioni audio sul computer.
- È possibile acquistare separatamente il software di registrazione audio preferito oppure scaricare da internet un software

gratuito come ad es. Audacity (<https://www.audacityteam.org/>).

- Se il software non funziona come desiderato, rivolgersi al proprio amministratore di sistema per ottenere aiuto.
- Non scollegare il cavo USB durante la registrazione con un computer e non mettere il giradischi in modalità standby.
- La musica registrata è destinata solo ad uso privato. L'uso della musica al di là di tale limitazione richiede il permesso del titolare del diritto d'autore.

1. Collegare il computer a PLATINUM con il cavo USB fornito.

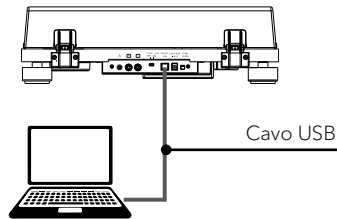

2. Ruotare la manopola del selettore di velocità per avviare la riproduzione di un disco.
3. Utilizzare il proprio software per salvare brani sul computer.
 - Per istruzioni dettagliate sull'uso dell'applicazione e il trasferimento di segnali audio consultare il manuale utente del software.

9. Manutenzione

1. Applicare la copertura di protezione alla testina.
 - Sostenere la copertura dalla parte anteriore e posteriore, allinearla rispetto al lato anteriore del fonorivelatore e sollevarla lentamente.

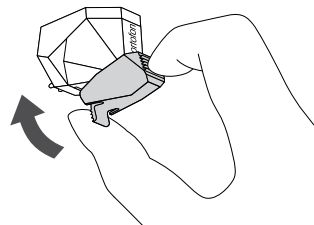

2. Pulizia del giradischi

- Pulire il coperchio antipolvere e il giradischi con un panno asciutto e morbido.
- Se lo sporco non viene via facilmente utilizzare un panno leggermente inumidito, poi asciugare il giradischi con un panno asciutto e morbido.
- Non usare soluzioni chimiche quali alcol, benzina o diluenti per vernici, che potrebbero danneggiare la finitura.

3. Rimozione del coperchio antipolvere

- Per togliere il coperchio antipolvere dal giradischi, aprirlo completamente e prenderlo da entrambi i lati vicino al lato inferiore del coperchio, poi staccarlo con cautela tirandolo verso l'alto.

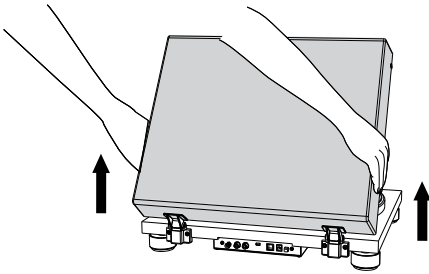

4. Trasporto del giradischi

 Nota:

- Bloccare il fermo del supporto del braccio.
- Spegnerne il giradischi e staccare l'alimentatore con spina dalla presa.
- Scollegare tutti i cavi di collegamento dal piatto.
- Applicare la copertura di protezione alla testina.
- Quando si trasporta il giradischi, afferrarlo saldamente dal basso.

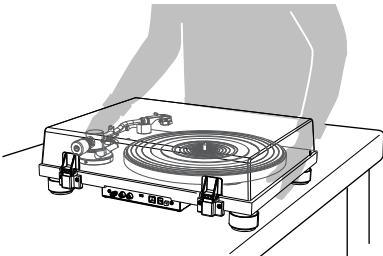

- Eventualmente regolare la forza di appoggio e l'antiskating.

5. Trasporto o spedizione di PLATINUM

 Attenzione:

- Se si rende necessario trasportare il giradischi o spedirlo a scopo di riparazione, utilizzare l'imballaggio originale poiché offre la migliore protezione.
- Se si è perso l'imballaggio originale, procedere come segue; per avvolgere l'apparecchio si consiglia di utilizzare pluriball o materiali protettivi simili;
- Togliere il coperchio antipolvere e avvolgerlo con precauzione.
- Togliere il piatto e il tappetino e avvolgere anche questi.
- Applicare la copertura dell'ago, rimuovere il portatestina con il fonorivelatore e il contrappeso dal braccio e avvolgerli con cura.
- Bloccare il fermo del braccio e fissarlo al suo posto con un poco di nastro adesivo.
- Avvolgere il giradischi con precauzione.
- Utilizzare un imballaggio abbastanza solido e con un grado di protezione sufficiente per evitare che PLATINUM subisca danni durante il trasporto o la spedizione.

6. Pulizia della testina

 Nota:

- Le testine sono componenti di precisione. Pertanto trattarle con cura per evitare di piegarle o danneggiarle. Se si piega il supporto o si danneggia l'ago, è possibile che esso non possa più seguire con precisione il solco e che danneggi i dischi o causi altri malfunzionamenti.
- Non pulire la testina con diluente o altri prodotti chimici.
- Se l'ago è molto sporco, usare una piccola spazzola (non compresa nel materiale in dotazione). Pulirlo muovendo la spazzola da dietro in avanti.

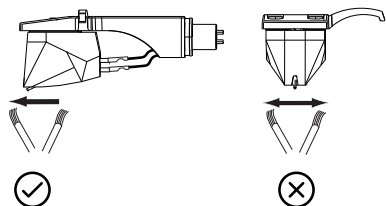

7. Sostituzione della testina

- Oltre a peggiorare la qualità del suono, una testina consumata può anche danneggiare i dischi. Dopo circa 1000 ore di riproduzione, sostituire la testina con una di quelle da noi indicate.
- Utilizzare una testina per Ortofon 2M RED / 2M Blue.
- Per la sostituzione seguire le istruzioni riportate nel manuale della testina di ricambio.

Rimozione della testina

- Lasciare la copertura di protezione sulla testina.
- Staccare il portatestina dal braccio.
- Sostenere il fonorivelatore in una mano, prendere l'alloggiamento di plastica della testina con il pollice e l'indice dell'altra mano e tirarlo staccandolo dal fonorivelatore.

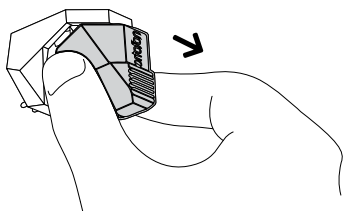

Installazione di una nuova testina

- Per installare una testina sostitutiva, spingerla dal davanti con precauzione nel fonorivelatore

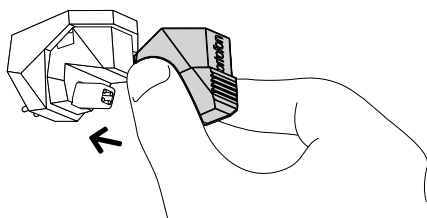

- La testina deve inserirsi completamente nel fonorivelatore.
- Montare il portatestina sul braccio

8. Sostituzione del fonorivelatore

! Nota:

- Di serie, il PLATINUM è fornito con un Ortofon 2M Red.
- Se si utilizza un fonorivelatore diverso dall'Ortofon 2M Red, è possibile che si renda necessario adattare la sporgenza e la forza di appoggio, la forza dell'antiskating e l'altezza del braccio. In caso di dubbi rivolgersi al proprio rivenditore specializzato.
- Lasciare la copertura di protezione sulla testina.
- Per prima cosa rimuovere il portatestina dal braccio.
- Con un cacciavite piatto, togliere le viti di montaggio, le rondelle e infine il fonorivelatore dal portatestina.

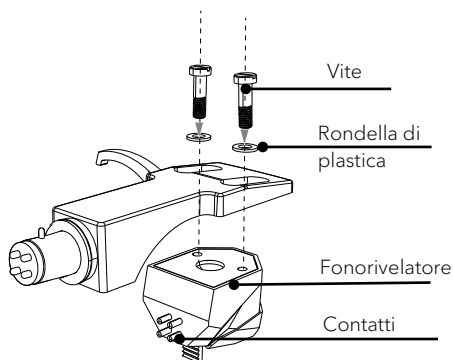

- Per istruzioni sul montaggio e il collegamento dei cavi del portatestina consultare le istruzioni per l'uso del nuovo fonorivelatore.
- I segnali e i colori dei cavi del portatestina sono indicati di seguito.

Segnale	Colore
Canale di sinistra +	Bianco
Canale di sinistra -	Blu
Canale di destra +	Rosso
Canale di sinistra -	Verde

- Stringere leggermente le viti con un cacciavite piatto, poi regolare la sporgenza.

9. Regolazione della sporgenza

- Muovere il fonorivelatore per regolare la sporgenza in modo che la punta della testina disti 52,8 mm dall'estremità del portatestina.

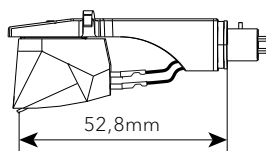

- Il fonorivelatore va montato parallelamente ai bordi esterni del portatestina.

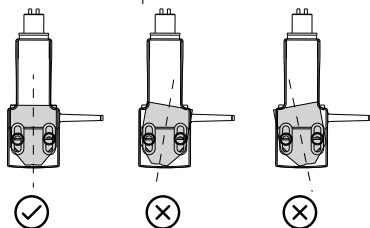

- Il fonorivelatore deve essere montato dritto.

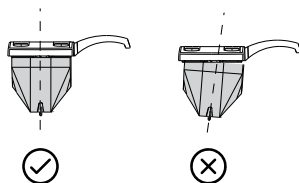

- Una volta concluse le regolazioni stringere saldamente le viti.
- Fissare il portatestina al braccio.

10. Regolazione dell'altezza del braccio

- Collocare un disco sul piatto.
- Abbassare la testina sul disco e controllare se il braccio è parallelo al disco.
- Inserire una brugola da 2 mm (non compresa nel materiale in dotazione) nel foro della vite di regolazione dell'altezza e girarla in senso antiorario per sbloccare la base del braccio.

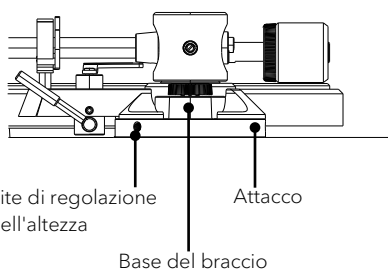

- Sostenere la base del braccio e regolare l'altezza finché il braccio non trascorre parallelo al disco.

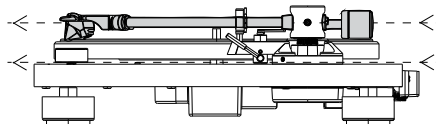

- Girare la brugola in senso orario per bloccare la base del braccio.
- Regolare la forza di appoggio e l'antiskating.

11. Sostituzione della cinghia di trasmissione

La cinghia di trasmissione si consuma e con il passare del tempo può persino strapparsi. In tal caso sostituirla con una nuova. Per ottenere una cinghia di trasmissione di ricambio rivolgersi al proprio rivenditore o al servizio clienti.

- Spegner il giradischi e il dispositivo audio collegato e staccare l'adattatore di rete dalla presa.
- Rimuovere il tappetino del piatto.
- Ruotare il piatto nella posizione in cui si possa vedere la puleggia del motore attraverso il foro circolare del piatto.
- Togliere la cinghia di trasmissione dalla puleggia del motore.

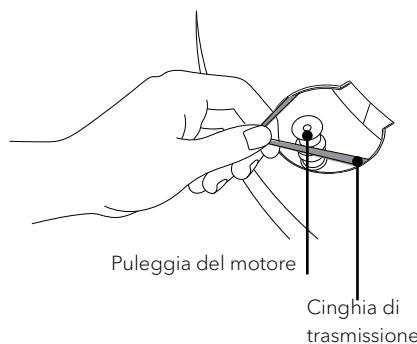

- Infilare le dita e il pollice nei fori circolari del piatto per sollevarlo.
- Capovolgere il piatto e rimuovere la vecchia cinghia di trasmissione.

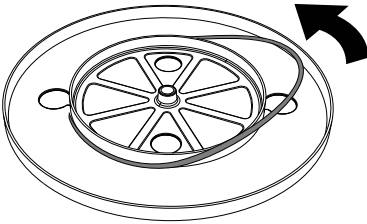

- Avvolgere la nuova cinghia di trasmissione intorno al cerchio interno del piatto mentre lo si mantiene capovolto.
- Per concludere il montaggio seguire i passi indicati in "Applicazione della cinghia di trasmissione".

10. Risoluzione degli errori

In tutti gli apparecchi elettrici possono verificarsi malfunzionamenti. La causa non è necessariamente un difetto. Pertanto controllare la seguente tabella per stabilire se si può risolvere il problema da soli.

Errore	Possibile causa	Soluzione
Il piatto non gira.	L'adattatore di rete non è collegato correttamente.	Inserire l'adattatore di rete in una presa.
	Il giradischi non è in modalità ON.	Controllare l'interruttore di rete del lato posteriore dell'apparecchio. Deve essere premuto.
Il piatto gira ma non viene emesso nessun suono oppure il suono è troppo basso.	La copertura è ancora applicata al fonorivelatore.	Togliere la copertura.
	Il braccio non è abbassato sul disco.	Abbassare il braccio.
	Impostazione sbagliata nel sistema audio collegato	Controllare le impostazioni del sistema audio collegato, ad es. MC invece di MM.
	La testina è danneggiata.	Controllare la testina ed eventualmente sostituirla.
	La testina non è inserita correttamente nel fonorivelatore.	Controllare il fonorivelatore, eventualmente inserire completamente la testina.
	Impostazione erronea del preamplificatore integrato.	Selezionare l'impostazione corretta. Se si utilizza un amplificatore con ingresso Phono, il preamplificatore deve trovarsi su OFF. Se si è collegato PLATINUM ad un ingresso AUX, il preamplificatore deve trovarsi su ON.
La forza di appoggio è troppo elevata o troppo ridotta.	Regolare la forza di appoggio.	

Errore	Possibile causa	Soluzione
La testina salta.	La forza di appoggio è troppo elevata o troppo ridotta.	Regolare la forza di appoggio.
	L'antiskating non è regolato correttamente.	Regolare l'antiskating.
	Il disco è ondulato.	Cambiare il disco.
	Il disco è graffiato.	Cambiare il disco.
Forti fruscii.	Polvere sulla testina o sul disco.	Rimuovere la polvere.
Brusii.	Il giradischi è disturbato da vibrazioni trasmesse attraverso il pavimento o gli altoparlanti adiacenti.	Scollegare il giradischi dalle vibrazioni.
La musica viene riprodotta troppo velocemente o troppo lentamente.	La velocità di riproduzione non è corretta.	Impostare la velocità di riproduzione corretta.
Ronzii	Il cavo di terra non è collegato correttamente.	Controllare se il cavo di terra è collegato correttamente.
	A seconda del sistema audio, il collegamento del cavo di terra può provocare un ronzio, mentre il cavo di terra ha l'effetto opposto.	In questo caso il filo di terra non deve essere collegato.
Non viene stabilito il collegamento Bluetooth.	Il dispositivo Bluetooth non è collegato al PLATINUM.	Disattivare e riattivare il Bluetooth in entrambi gli apparecchi e riprovare.
Nessun collegamento con lo smartphone	Questa funzione non è supportata.	Collegare il PLATINUM ad un altoparlante o una cuffia Bluetooth.

11. Garanzia

Per avvalersi della garanzia si applica quanto segue, senza limitazione dei diritti legali dell'acquirente:

- Le rivendicazioni di garanzia possono essere fatte valere entro un periodo di max. 2 anni (1 anno nell'America del Nord e in Australia) a decorrere dalla data d'acquisto.
- Entro il periodo di garanzia, sonoro audio GmbH elimina gratuitamente tutti i difetti riconducibili ad errori di materiale o produzione, a propria scelta riparando o sostituendo il PLATINUM.
- In caso di reclami rivolgersi al nostro servizio clienti. I dati di contatto sono riportati alla voce "Contatti" o all'indirizzo sonoro.de
- La riparazione o sostituzione di PLATINUM non comportano l'inizio di un nuovo periodo di garanzia. Resta determinante il periodo di garanzia di 2 anni (1 anno nell'America del Nord e in Australia) a decorrere dalla data d'acquisto.
- Sono esclusi dalla garanzia i danni causati da uso improprio, uso e usura normali e difetti che influiscono in misura irrilevante sul valore o sulla funzionalità di PLATINUM. La garanzia decade anche in caso di interventi non eseguiti dal centro di assistenza da noi autorizzato.

PLATINUM SO-2000

PLATENSPELER

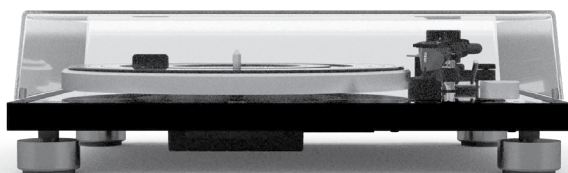

Handleiding

Inhoudsopgave

1.	Inleiding.....	96
2.	Leer uw PLATINUM kennen.....	96
2.1	Leveringsomvang.....	96
2.2	Bedieningselementen en aansluitingen.....	97
2.3	Technische gegevens.....	99
3.	Platenspeler monteren.....	100
4.	PLATINUM aansluiten.....	104
5.	Een opname afspelen.....	105
6.	Wanneer het afspelen is beëindigd.....	107
7.	Verbinding met Bluetooth-apparaat tot stand brengen.....	107
8.	Aansluiten op een computer.....	108
9.	Onderhoud.....	109
10.	Verhelpen van storingen.....	113
11.	Garantie.....	115

NL



Het woordmerk Bluetooth® en de logo's zijn eigendom van Bluetooth SIG, Inc.; sonoro audio GmbH heeft een licentie om deze te gebruiken. Andere handelsmerken en merknamen zijn die van de betreffende eigenaren.



Qualcomm aptX is een product van Qualcomm Technologies International, Ltd. Qualcomm is een handelsmerk van Qualcomm Incorporated, geregistreerd in de Verenigde Staten en andere landen, en wordt gebruikt met toestemming. aptX is een handelsmerk van Qualcomm Technologies International, Ltd., geregistreerd in de Verenigde Staten en andere landen, en wordt gebruikt met toestemming.

1. Inleiding

Hartelijk dank voor de aankoop van PLATINUM. Deze handleiding omvat alle gegevens die zijn vereist voor een storingsvrije en veilige werking van de PLATINUM.

Het is de verantwoordelijkheid van de gebruiker om ervoor te zorgen dat de platenspeler veilig is geplaatst, veilig is aangesloten en wordt gebruikt. De afbeeldingen in deze handleiding dienen de maatregelen te illustreren die voor de werking van de PLATINUM zijn vereist.





De PLATINUM is alleen bestemd voor persoonlijk gebruik. Deze is niet bestemd voor commercieel gebruik.

Veel plezier met uw PLATINUM!

2. Leer uw PLATINUM kennen

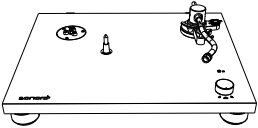
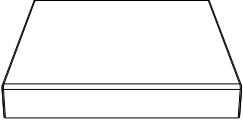
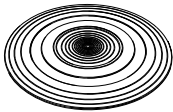
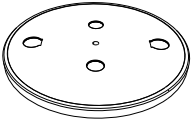
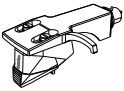
2.1 Leveringsomvang

Controleer of de volgende delen zijn meegeleverd.

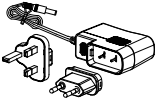
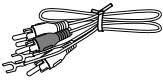
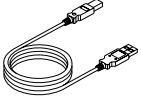
 Handleiding	 Platenspeler	 Stofkap
 Draaitafelmat	 Draaitafel en riem	 Headshell met pick-ujelement
 Scharnieren voor de beschermkap	 Contragewicht	 45 t.p.m. adapter (7" single adapter)
 Stekkernetadapter met EU & VK adapter	 Cinch-kabel	 USB-kabel

Bovenaanzicht

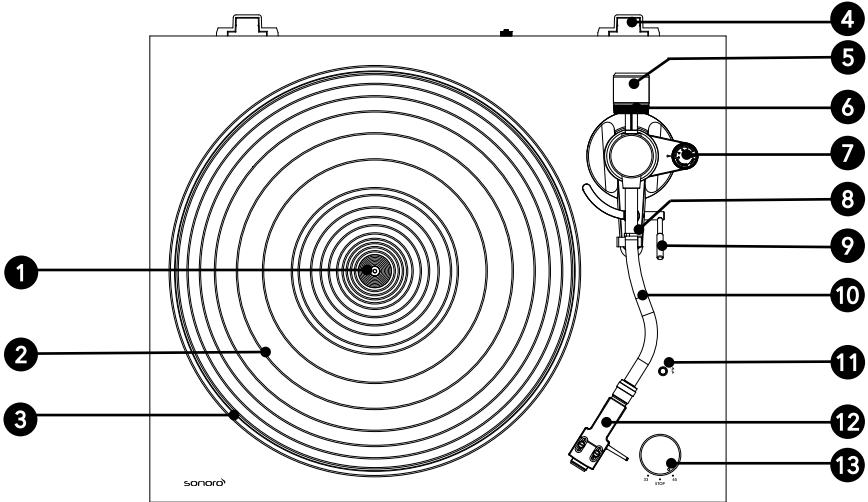

- 1 As
- 2 Draaitafelmat
- 3 Draaitafel
- 4 Scharnierhouder voor de stofbeschermkap
- 5 Contragewicht
- 6 Instelschaal
- 7 Antiskating-schaalverdeling
- 8 Pick-uparmhouder
- 9 Pick-uparmlift
- 10 Pick-uparm
- 11 Bluetooth-weergave/pairing-toets
- 12 Headshell met pick-uelelement
- 13 Keuzeschakelaar snelheid

Achteraanzicht

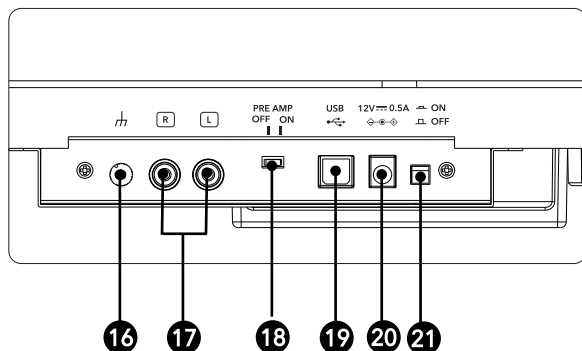
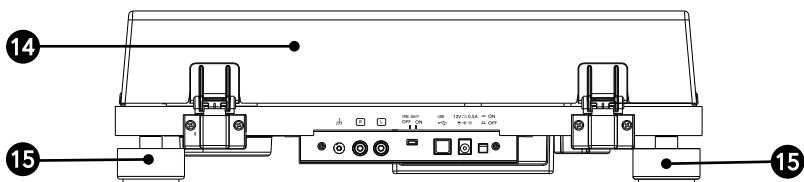

14 Stofkap

15 Apparaatvoeten

16 Massa-aansluiting

17 Cinch-audio-uitgang

18 Omschakelaar voorversterker

19 USB-uitgang

20 Ingangsbuis wisselstroom

21 AAN / UIT - TOETS

2.3 Technische gegevens

Platenspeler

Type	2 snelheden, compleet handmatige werking
Aandrijving	Riemaandrijving
Motor	Gelijkstroommotor, optisch gecontroleerd
Snelheden	33 1/3 omw./min en 45 omw./min
Draaitafel	Aluminiumgietwerk, Doorsnede 300 mm
Gelijkloopschommelingen	< 0,15% (33 omw./min) bij 3 KHz
Signaal-ruisverhouding	> 67 dB (A-gewogen, 20 KHz, LPF)
Uitgangsniveau	
Voorversterker UIT	5,5mV±3dB (1KHz, 5cm/sec)
Voorversterker AAN	300 mV±3dB (1KHz, 5cm/sec)
Uitgangsbussen	Cinch

Pick-uparm

Armtypen	statisch uitgebalanceerde S-vormige pick-uparm
Effectieve lengte	224 mm
Overhang	19 mm
Instelbare naaldkracht	0 tot 2,5 g
Toegestaan gewicht pick-opelement	5 tot 7,5 g

Pick-opelement

Model	Ortofon 2M Red
Type	Moving Magnet
Aanbevolen aansluitimpedantie	47.000 ohms
Versterkeraansluiting	MM-ingang
Uitgangsspanning	5,5 mV (1 KHz, 5 cm/sec)
Naaldtype	Diamantslijpsel elliptisch
Radius punt	r/R 8/18 pm
Naaldkracht	1,6 tot 2,0 g (standaard 1,8 g)
Gewicht pick-opelement	7,2g
Headshell-gewicht	9,3 g (incl. Schroeven, moeren en aansluitdraden)
Headshell-overhang	± 5 mm

USB-aansluiting

Ondersteunde formaten	USB 1.1 of later Windows 7 of later MAC OSX of later
-----------------------	--

Bluetooth

Bluetooth-versie	4.0
Output-klasse	Klasse 2
Frequentieband	2,402 GHz - 2,480 GHz
Modulatiemethode	FHSS
Profiel	A2DP 1.3
Ondersteunde Codecs	SBC, aptX Audio
Maximaal uitgangsvermogen	10,0 dBm
Reikwijdte	ca. 10m

Algemeen

Afmetingen (b x d x h)	ca. 420 x 356 x 125 mm
Gewicht	ca. 3.9 kg
Bedrijfstemperatuur	0 °C ~ +40 °C
Energieverbruik	
UIT	0,1 W of minder
AAN	1,5 W of minder
Vervangingsdiamant (apart verkrijgbaar)	Ortofon 2M Red / 2M Blue

Netadapter

Naam en adres van de fabrikant	Golden Profit Electronics Ltd Shayao Chenwu Village, Shijie Town, Dongguan, Guangdong, China
Modelidentificatie	GPE006D-120050-Z
Ingangsspanning	AC 100 - 240 V
Ingangswisselstroom	50 / 60 Hz
Uitgangsspanning	DC 12,0 V
Uitgangsstroom	0,5 A
Uitgangsvermogen	6,0 W
Gemiddelde efficiëntie in het bedrijf	Meer dan 78,9%
Efficiëntie bij geringe belasting (10%)	70,0%
Verbruik bij nullast	0,10 W of minder

NL

¹ Technische gegevens kunnen zonder voorafgaande aankondiging worden gewijzigd.

3. Platenspeler monteren

! Aanwijzing:

- Voor het eerste gebruik moet de PLATINUM in elkaar worden gezet.
- Sluit uw platenspeler pas met de netadapter op een stopcontact aan wanneer u met de montage klaar bent.
- Boven de aftastdiamant bevindt zich een beschermingskapje. Laat dat daar zitten bij de montage van uw platenspeler.

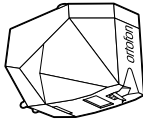
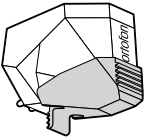

- De aftastdiamant is een uiterst precieze component. Raak deze niet aan met uw vingers en laat deze niet op de langspeelplaat vallen, omdat de diamant daardoor kan beschadigen.
- Verwijder de kabelbinders waarmee de pick-up arm is gezeurd.

1. PLATINUM opstellen

- Stel de PLATINUM op een egaal, stevig oppervlak op.

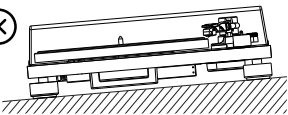
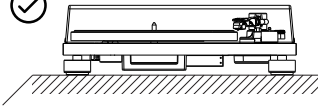

2. Plaats de draaitafel

- Houd de draaitafel vast.

- Leg de draaitafel voorzichtig op de as.

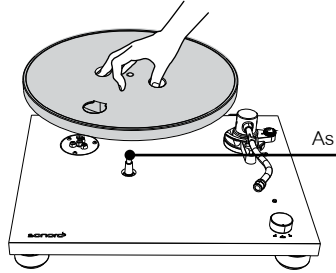

- Draai de draaitafel naar de stand, waarin u de motorriemschijf door het cirkelvormige gat in de draaitafel kunt zien.

3. Aanbrengen van de riem

- Maak het plakband los. Trek aan de rode band en houd deze vast.

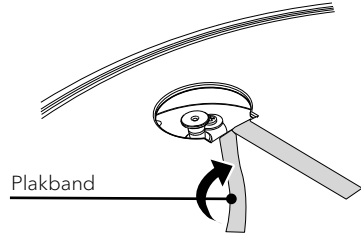

- Leg dan de riem om de motorriemschijf.

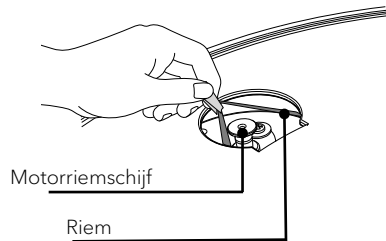

- Let erop dat de riem niet wordt verdraaid.

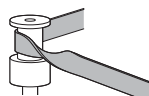
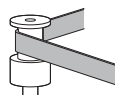

- Verwijder de rode band van de riem.

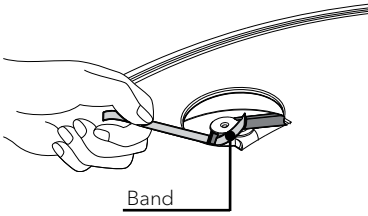

- Draai de draaischijf meerdere keren om te controleren of de riem veilig zit en zonder wrijving draait.

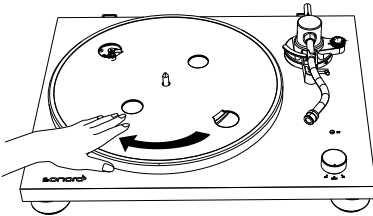

4. Plaats de draaitafelmat
- Leg de mat op de draaitafel.

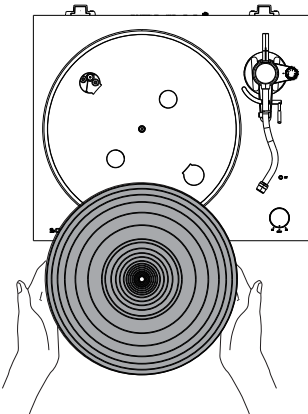

- De mat heeft een boven- en een onderzijde. De zijde met de geribbelde, concentrische cirkels dient omlaag te worden gelegd.

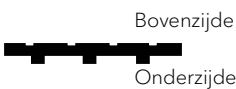

5. Contragewicht monteren

- Steek het contragewicht op het uiteinde van de pick-uparm en draai het langzaam tegen de wijzers van de klok in, terwijl u lichte druk uitoefent.

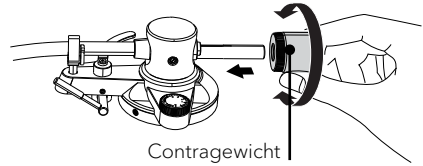

6. Installeren van de Headshell

- Steek de Headshell aan het voorste uiteinde van de pick-uparm erin.
- Draai de contraoer met de wijzers van de klok mee om deze te zekeren.

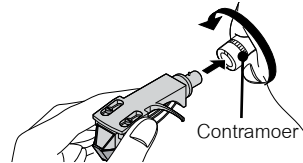

7. Verwijderen van de beschermingsafdekking van de aftastdiamant

- Houd de beschermingsafdekking voor en achter vast en druk daarbij op de vergrendeling aan het achterste deel.
- Trek de afdekking langzaam omlaag.

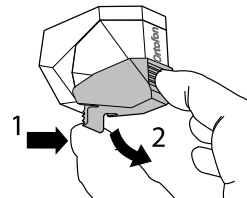

8. Instellen van de balans van de pick-uparm

- Stel de antiskating-schaalverdeling in op nul.

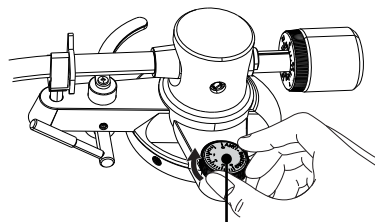

Antiskating-schaalverdeling

- Maak de klem van de pick-uparm los.

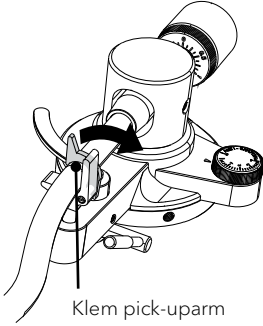

Klem pick-uparm

- Hef de pick-uparmlift op.

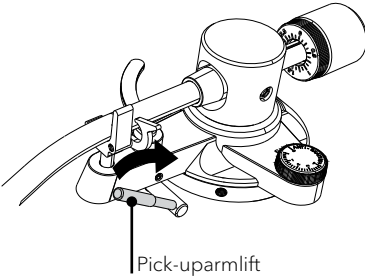

Pick-uparmlift

- Houd de Headshell met de vingers vast en beweeg de pick-uparm over de draaitafel.

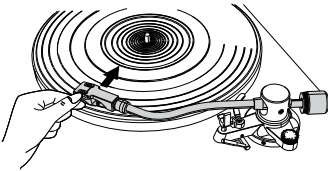

- Laat de pick-uparmlift neer.
- Stel het contragewicht zo in, dat de pick-uparm parallel ten opzichte van de draaischijf zweeft.

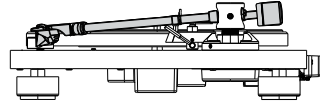
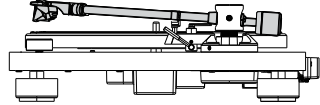
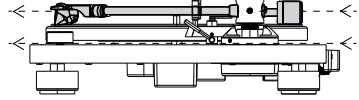
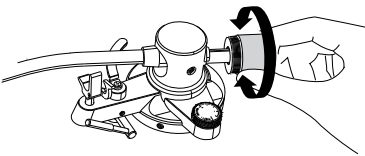

- Zet de pick-uparm weer in zijn oorspronkelijke stand.
 - Vergrendel de klem van de pick-uparm.
9. Instellen van de drukkracht
- Draai de ring van het contragewicht zo, dat de middenlijn op de schaalverdeling met 0 is uitgelijnd.
 - Draai hierbij alleen aan de ring! Het contragewicht mag niet meedraaien.

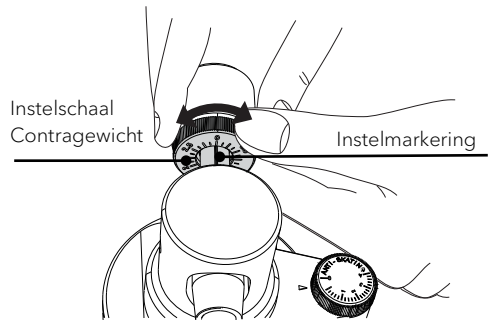

- Stel het contragewicht voor het pick-upelement op een passende manier in door het contragewicht en de schaalverdeling tegelijkertijd te draaien.

- De aanbevolen drukkracht van het meegeleverde pick-upelement bedraagt 1,8g.

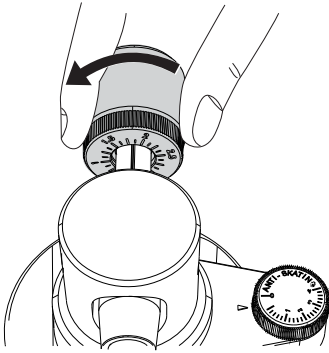

10. Instellen van de antiskating-kracht

- De antiskating-schaalverdeling moet op dezelfde waarde als de drukkracht worden ingesteld; voor het meegeleverde pick-upelement op 1,8.

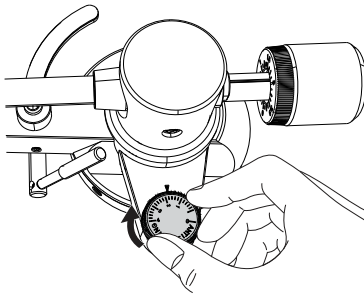

11. Installeren van de stofkap

Aanwijzing:

- De stofkap is bestemd ter bescherming van de gevoelige componenten van de platenspeler. Wanneer deze niet wordt gebruikt, dient de stofkap gesloten te blijven.
- Open of sluit deze niet terwijl een opname wordt afgespeeld.
- Let erop dat uw vingers bij het openen en sluiten van de stofkap niet bekneld raken.
- Plaats niets op de stofkap.
- Steek de scharnieren van de stofkap volledig in de scharnierenhouder.

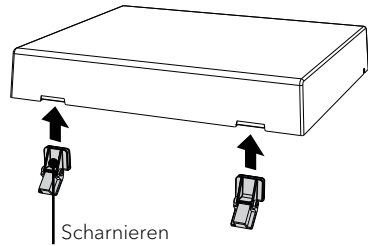

- Lijn de scharnieren in overeenstemming met de houders aan de achterzijde van de draaitafel uit en steek deze erin.

NL

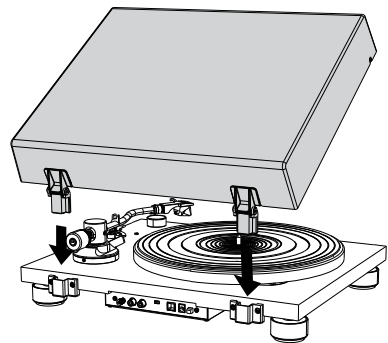

12. Openen en sluiten van de beschermingsafdekking

Openen

- Houd de voorkant van de beschermingsafdekking vast en hef deze voorzichtig op tot aan de aanslag.
- De beschermingsafdekking blijft open in deze stand.

Sluiten

- Laat de stofkap voorzichtig neer tot dat deze is gesloten.

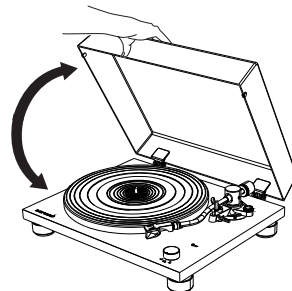

13. Aansluiten en vervangen van de stroomstekker.

WAARSCHUWING!

Risico van een elektrische schok!

- Steek de netadapter niet alleen in het stopcontact.
- Controleer of de stekker en adapter volgens de voorschriften zijn vergrendeld.

Aansluiten van de stroomstekker

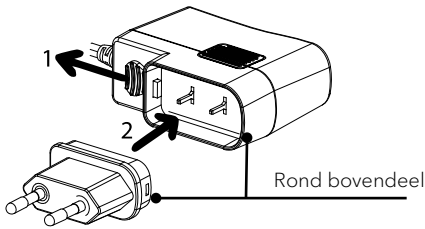

- Trek de clip omlaag en houd deze vast.
- Steek de ronde hoek van de stekker in het bovenste deel van de adapter.
- Steek de gewenste stroomstekker verticaal in de contactpen van de adapter totdat deze volledig naar binnen is gedrukt.
- Maak de clip los en vergrendel de netadapter.

Maak de stroomstekker los

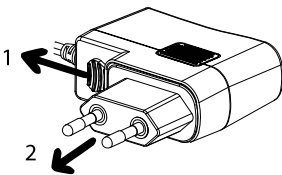

- Trek de clip omlaag en houd deze vast.
- Trek de netadapter verticaal uit de netadapter.

4. PLATINUM aansluiten

Aanwijzing:

- Het gemonteerde Ortofon 2M RED-pick-upelement is een MM-pick-upelement. Stel daarom uw audiosysteem in op MM (niet op MC).
- Controleer of het op de PLATINUM aangesloten audiosysteem/de versterker is uitgeschakeld en het volume laag is ingesteld.
- Voordat u uw audiosysteem en de PLATINUM inschakelt, controleert u of alle verbindingen volgens de voorschriften tot stand zijn gebracht en kiest u de juiste instelling voor de voorversterker. Anders kunnen harde bromgeluiden optreden, die uw audiosysteem of uw luidspreker kunnen beschadigen.

1. Aansluiten op een audiosysteem/een versterker

- Verbind uw audiosysteem en de PLATINUM met de meegeleverde Cinch-kabel.
- Wanneer uw audiosysteem over een ingebouwde Phono-versterker beschikt, is er hoogstwaarschijnlijk een aardingsaansluiting aanwezig. Schroef de aardingskabel aan beide zijden vast: op uw audiosysteem en de PLATINUM. Steek de Cinch-stekker in de Phono-ingang van uw audiosysteem en de uitgang van de PLATINUM.

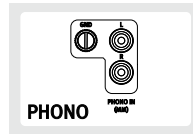

Aanwijzing:

- De aardingsaansluiting van de PLATINUM is geen veiligheidsaarding.
- Afhankelijk van het audiosysteem kan het aansluiten van de aardings- resp. massakabel het omgekeerde effect hebben, d.w.z. dat brommen en ruisen toeneemt. In dat geval moet de aardings- resp. massakabel niet worden aangesloten.
- We raden af om de PLATINUM aan te sluiten op de aardaansluiting van een MAESTRO.

- Wanneer uw audiosysteem geen Phono-ingang heeft, gebruikt u een vrije Aux-in-Cinch-ingang.



- De witte stekker is voor het linker kanaal, de rode stekker voor het rechter kanaal.

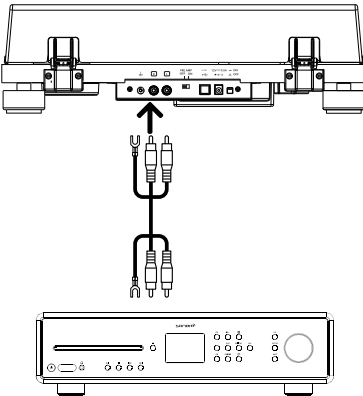

2. Instellen van de keuzeschakelaar van de voorversterker

Schakel de voorversterkerschakelaar aan de achterzijde van de PLATINUM in overeenstemming met de functies van uw audiosysteem/versterker in, waarop de PLATINUM is aangesloten:

- Zet de schakelaar op OFF.
Wanneer uw audiosysteem/versterker over een PHONO-ingangsbus beschikt, kan de PLATINUM direct daarop worden aangesloten, doordat de ingebouwde voorversterker door uitschakelen wordt omzeild.



- Zet de schakelaar op ON.
Wanneer uw audiosysteem/versterker geen Phono-ingang heeft, kunt u de ingebouwde

voorversterker van de PLATINUM gebruiken door deze op ON te zetten.

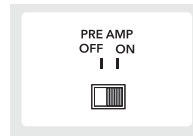

3. Aansluiten van de netadapter
 - Nadat u alle andere verbindingen tot stand hebt gebracht, sluit u de meegeleverde netadapter aan op de DC-ingangsbus.

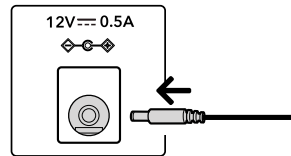

- Steek de stekkeradapter in een stopcontact.

5. Een opname afspelen

! Aanwijzing:

- Verlaag het volume van het audioapparaat voordat u een langspeelplaat afspeelt. Het luide, knisperende geluid dat bij het plaatsen van de afstafdiamant in de inloopgroeven van de langspeelplaat ontstaat, kan de luidspreker of het audioapparaat beschadigen. Wacht totdat het pick-upelement volledig is neergelaten en stel dan het volume in.
- Zelfs nieuwe langspeelplaten kunnen bij het afspelen knisperen veroorzaken. Houd er rekening mee dat dit geluid karakteristiek is voor het afspelen van langspeelplaten.
- Plaats telkens slechts één langspeelplaat op de draaitafel.
- Sluit de beschermingsafdekking tijdens het afspelen van langspeelplaten om stofvorming te vermijden.
- Stop draai beweging van de platenspeler niet tijdens het afspelen.
- Tijdens het afspelen van langspeelplaten kunnen terugkoppelingen worden gegeven wanneer het volume te hoog is. Verlaag in dat geval het volume van de versterker.

1. Schakel de platenspeler in.

- Druk op de AAN/UIT-toets aan de achterzijde van de platenspeler om deze in te schakelen.

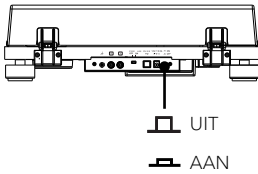

2. Open de beschermingsafdekking voorzichtig.

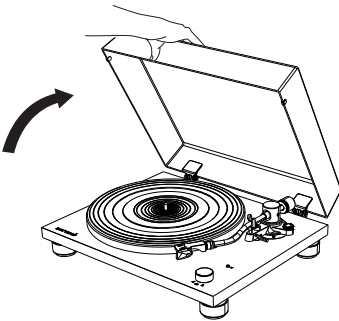

3. Plaats een langspeelplaat

- Leg de langspeelplaat zo op de draaitafelmat dat de as in het middengat van de plaat zit.

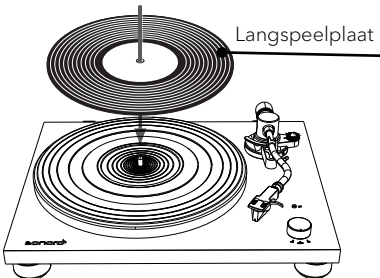

- Gebruik de meegeleverde Single-adapter om Singles af te spelen.

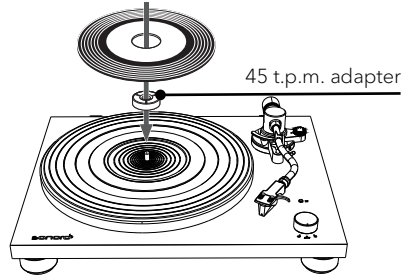

4. Gebruik van de keuzeschakelaar voor snelheid

 Aanwijzing

- Het afspeeltoerental is meestal aangegeven op het platenlabel.
- Het toerental kan worden ingesteld op 33 of 45 omw./min. Kies het toerental dat geschikt is voor de langspeelplaat.

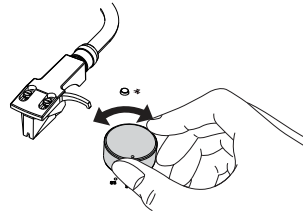

- Wanneer de keuzeschakelaar voor de snelheid is ingesteld op 33 of 45, begint de draaitafel te draaien.

5. Maak de klem van de pick-uparmhouder los.
6. Hef de pick-uparmlift op.
7. Leid de pick-uparm met de vinger aan de Headshell over de rand van de langspeelplaat of naar de titel die u wilt gaan afspelen.

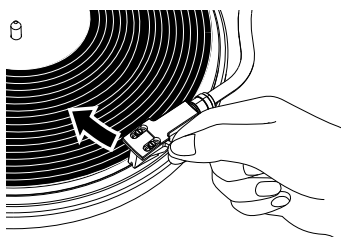

8. Laat de pick-uparm neer.
 - Laat de pick-uparm met behulp van de pick-uparmlift langzaam neer tot de afstamdiamant de langspeelplaat aanraakt en het afspelen begint.
9. Sluit de beschermingsafdekking voorzichtig.

6. Wanneer het afspelen is beëindigd

Aanwijzing:

- De PLATINUM is een handmatige platenspeler. Deze stopt niet automatisch!
- Hef de pick-uparm altijd aan het einde van een langspeelplaat op om beschadiging van de afstamdiamant en de langspeelplaat te vermijden.

1. Hef de pick-uparmlift op.
2. De pick-uparm terugleiden
 - Beweeg de pick-uparm met de vinger aan de Headshell naar zijn oorspronkelijke stand.
3. Draai de keuzeschakelaar voor de snelheid naar de stand **STOP**.

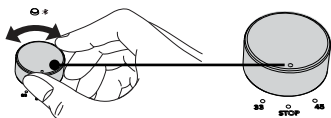

- Wanneer de platenspeler stopt, draait de draaitafel niet.
- Druk op de AAN/UIT-toets aan de achterzijde van de platenspeler om deze uit te schakelen wanneer deze niet meer wordt gebruikt.

7. Verbinding met Bluetooth-apparaat tot stand brengen

De PLATINUM kan een verbinding tot stand brengen met apparaten die geschikt zijn voor Bluetooth (bijv. Bluetooth-luidsprekers en Bluetooth-hoofdtelefoons).

Aanwijzing:

- De reikwijdte ligt in een bereik van ongeveer 10 meter.
- Informatie over het gebruik treft u aan in de handleiding van uw Bluetooth-apparaten.
- De pairing kan, afhankelijk van het aangesloten apparaat, enige tijd duren.
- Wanneer er in de buurt ingeschakelde Bluetooth-weergaveapparaten aanwezig zijn, waarmee u wilt koppelen, deactiveer dan de Bluetooth-functie en probeer het opnieuw.
- Breng geen verbinding tot stand met Bluetooth-luidsprekers of hoofdtelefoons, waarvan u het volume niet kunt instellen. Individuele titels kunnen met een zeer hoog volume worden afgespeeld.
- U kunt de platenspeler niet koppelen met smartphones, televisietoestellen of computers, enz.

1. Bluetooth-apparaat voor de eerste keer koppelen
 - Druk op de BT-toets op de platenspeler om de Bluetooth-verbindingsmodus te starten. De weergave wordt blauw en knippert langzaam.
 - Druk gedurende ten minste twee seconden opnieuw op de BT-toets om de pairing-modus te starten. De blauw weergave knippert snel.

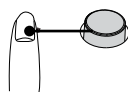

Bluetooth-weergave/pairing-toets

- Nadat de platenspeler naar de pairing-modus is omgeschakeld, zet u het andere Bluetooth-apparaat ook in de pairing-modus.

- De pairing vindt automatisch plaats. Wanneer de platenspeler en het Bluetooth-apparaat zijn verbonden, brandt de weergave continu.
2. Verbinden van het gekoppelde Bluetooth-apparaat
- De PLATINUM kan gegevens voor max. 8 gekoppelde apparaten opslaan. U hoeft voor volgende verbindingen met de reeds met de platenspeler gekoppelde apparaten niet nog eens te koppelen.
- Druk op de BT-toets op de platenspeler om de verbindingsmodus te starten. De weergave wordt blauw en knippert langzaam.
 - Bereid het Bluetooth-apparaat voor de verbinding voor.
 - De pairing vindt automatisch plaats. Wanneer de platenspeler en het Bluetooth-apparaat zijn verbonden, brandt de pairing-weergave continu.
3. Ontkoppelen van het gekoppelde Bluetooth-apparaat
- Druk gedurende ten minste 2 seconden op de BT-toets om het gekoppelde Bluetooth-apparaat van de platenspeler te ontkoppelen. De weergave wordt blauw en knippert snel.
 - Druk in de Bluetooth-modus op de BT-toets om de Bluetooth-functie uit te schakelen.
 - Wanneer er gedurende vijf minuten geen Bluetooth-apparaat is gevonden, brandt de Bluetooth-weergave niet meer.
 - Hieronder treft u de BT-weergavestatus aan voor verschillende bedrijfstoestanden.

Bedrijfstoestand		BT-weergave (blauw)
Pairing	Apparaat zoeken	● ● ● ● ● ● ● ● Snel knipperen
Verbinding	Wachten op de verbinding	— — — — — Langzaam knipperen
	Verbonden	————— Continu branden

8. Aansluiten op een computer

De inhoud van een langspeelplaat kan digitaal op een computer worden geregistreerd, wanneer de platenspeler met de meegeleverde USB-kabel (type B) op een USB-aansluiting (type A) van de computer wordt aangesloten.

Aanwijzing:

- De USB-uitgangssignalen kunnen alleen voor de opname en niet voor het afspelen worden gebruikt.
- De platenspeler werkt met standaard Windows- of Mac-drivers, zodat er geen speciale driver hoeft te worden geïnstalleerd.
- De computer herkent de USB-aansluiting van de platenspeler automatisch en identificeert deze als **USB Audio CODEC**.
- U moet eerst een software installeren die voor de audio-opname op de computer kan worden gebruikt.
- U kunt de audioregistratiesoftware van uw voorkeur apart aanschaffen of gratis software, zoals Audacity (<https://www.audacityteam.org/>) van het internet downloaden.
- Wanneer de software niet naar wens functioneert, neemt u voor hulp contact op met uw computerbeheerder.
- Ontkoppel bij het opnemen met een computer niet de USB-kabel en schakel de platenspeler niet naar de stand-bymodus.
- De opgenomen muziek is alleen bestemd voor privégebruik. Als de muziek voor andere doeleinden wordt gebruikt, is de toestemming van de eigenaar van het auteursrecht vereist.

1. Sluit een computer met de meegeleverde USB-kabel aan op uw PLATINUM.

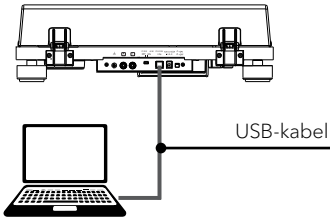

2. Draai aan de draaiknop van de keuzeschakelaar voor de snelheid om te beginnen met het afspelen van een langspeelplaat.
3. Gebruik uw software om de titel op de computer op te slaan.
 - In het gebruikershandboek van de software treft u uitvoerige aanwijzingen aan voor het gebruik van de toepassing en het overdragen van audiosignalen.

9. Onderhoud

1. Plaats de beschermingsafdekking over de afstamdiamant.
 - Houd de afdekking voor en achter vast, lijn deze aan de voorzijde van het pick-upelement uit en hef deze langzaam op.

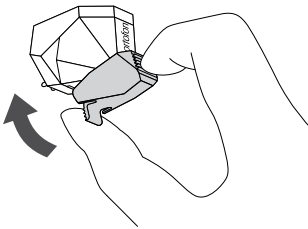

2. Platenspeler reinigen
 - Reinig de stofkap en de platenspeler met een droge, zachte doek.
 - Wanneer het vuil niet gemakkelijk kan worden verwijderd, gebruikt u een licht vochtige doek en droogt u de platenspeler daarna met een zachte en droge doek af.
 - Gebruik geen chemische oplossingen, zoals alcohol, benzine of verfverdunder, die de finish kunnen beschadigen.

3. Verwijderen van de stofkap
 - Open de stofkap volledig, pak beide kanten in de buurt van de onderkant van de afdekking vast en trek deze dan voorzichtig naar boven eruit om de stofkap van de platenspeler te verwijderen.

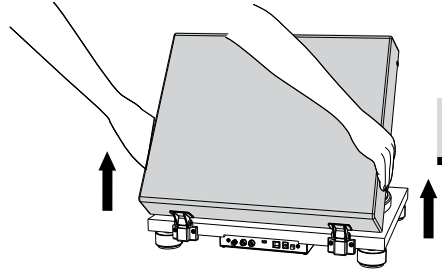

NL

4. Platenspeler transporteren

Aanwijzing:

- Vergrendel de klem van de pick-uparmhouder.
- Schakel de platenspeler uit en trek de stekkernetadapter uit het stopcontact.
- Ontkoppel alle verbindingkabels van de draaitafel.
- Plaats de beschermingsafdekking over de afstamdiamant.
- Pak de platenspeler veilig van onderen vast wanneer u de platenspeler transporteert.

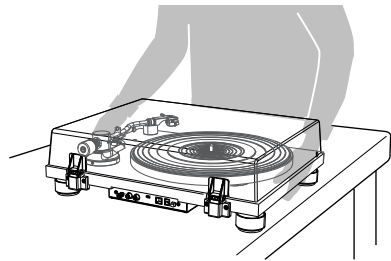

- Pas eventueel de drukkracht en de antiskating aan.

5. Transport of verzending van PLATINUM

Voorzichtig:

- Als de platenspeler moet worden vervoerd of ter reparatie moet worden verzonden, verzoeken wij u om de originele verpakking te gebruiken, deze biedt de beste bescherming.

- Als u niet meer over de originele verpakking beschikt, raden we u aan om bubbeltjesplastic of een soortgelijk beschermend materiaal te gebruiken om de platenspeler in te wikkelen en als volgt te werk te gaan:
- Neem de stofkap af en wikkel deze voorzichtig in.
- Haal de draaitafel en de mat voorzichtig van de platenspeler en wikkel deze eveneens in.
- Breng de naaldbescherming aan, verwijder de headshell met het pick-upelement en het contragewicht van de pick-uparm en wikkel deze zorgvuldig in.
- Vergrendel de klem van de pick-uparm en zet deze vast met wat plakband.
- Wikkel de platenspeler voorzichtig in.
- Gebruik een voldoende stabiele en beschermende verpakking om schade aan de PLATINUM bij het vervoer of de verzending te vermijden.

6. Reinigen van de aftastdiamant

Aanwijzing:

- Aftastdiamanten zijn precisie-onderdelen. Behandel deze daarom voorzichtig om verbuigen of beschadigen te vermijden. Wanneer de drager wordt verbogen of de diamant wordt beschadigd, kan deze de groef mogelijk niet precies volgen en kan de langspeelplaten beschadigen of een andere storing veroorzaken.
- Reinig de aftastdiamant niet met verdunner of andere chemische producten.
- Gebruik een borsteltje (niet meegeleverd) wanneer de diamant ernstig is verontreinigd. Reinig deze door het borsteltje van achter naar voor te verplaatsen.

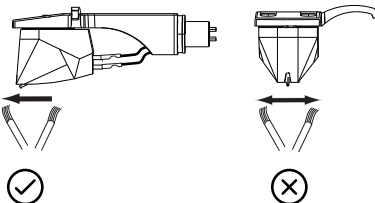

- ## 7. Vervangen van de aftastdiamant
- Wanneer de aftastdiamant is versleten, verslechtert dit niet alleen de klankkwaliteit, maar kunnen de langspeelplaten ook beschadigd raken. Vervang de aftastdiamant na een afspeeltijd van ca. 1000 uur door een aftastdiamant die wij hebben aangegeven.

- Gebruik een aftastdiamant voor een Ortofon 2M RED/2M Blue.
- Volg de aanwijzingen voor het vervangen in het handboek van de vervangingsdiamant.

Aftastdiamant verwijderen

- Laat de beschermingsafdekking zitten op de aftastdiamant.
- Maak de Headshell los van de pick-uparm.
- Houd het pick-upelement in één hand, pak de kunststof stiftbehuizing van de aftastdiamant met duim en wijsvinger van de andere hand vast en trek deze uit het pick-upelement.

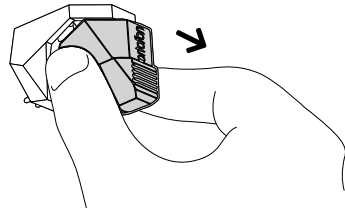

Installeren van een nieuwe aftastdiamant

- Om een vervangingsdiamant te installeren, schuift u deze voorzichtig vanaf voor in het pick-upelement.

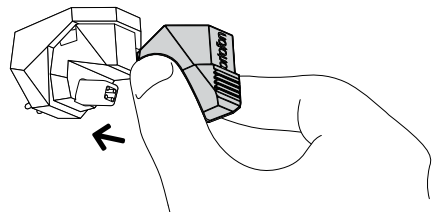

- De aftastdiamant moet volledig in het pick-upelement steken.
- Monteer de Headshell op de pick-uparm.

8. Vervangen van het pick-upelement

Aanwijzing:

- De PLATINUM wordt standaard geleverd met een Ortofon 2M Red.
- Wanneer u een ander pick-upelement gebruikt dan de Ortofon 2M Red, moet u mogelijk de overhang en de naaldkracht, de antiskating-kracht, evenals de hoogte van uw pick-uparm aanpassen. Neem bij twijfel contact op met uw vakspecialist.
- Laat de beschermingsafdekking zitten op de afstanddiamant.
- Verwijder eerst de Headshell van de pick-uparm.
- Verwijder met een sleufschroevendraaier de installatieschroeven, onderlegschijven en vervolgens het pick-upelement uit de Headshell.

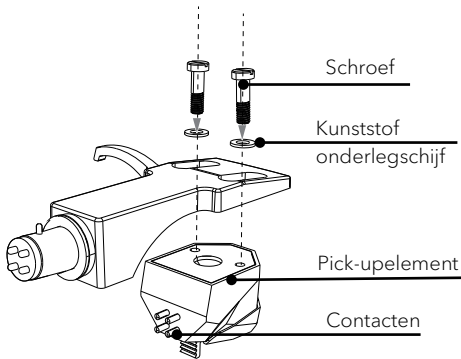

- Aanwijzingen over de montage en de aansluiting van de Headshell-kabel treft u aan in de handleiding van het nieuwe pick-upelement.
- De signalen en kleuren van de Headshell-kabels worden hieronder vermeld.

Signaal	Kleur
Linkerkanaal +	Wit
Linkerkanaal -	Blauw
Rechterkanaal +	Rood
Linkerkanaal -	Groen

- Draai de schroeven met een sleufschroevendraaier licht vast en stel dan de overhang in.

9. De overhang instellen

- Verplaats het pick-upelement om de overhang zo in te stellen dat de punt van de afstanddiamant 52,8 mm van het uiteinde van de Headshell is verwijderd.

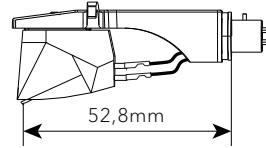

- Het pick-upelement moet parallel ten opzichte van de buitenkant van de Headshell worden gemonteerd

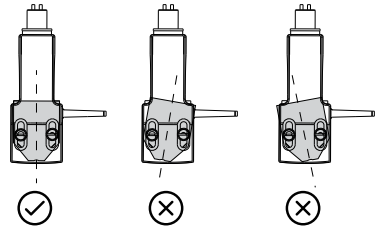

- Het pick-upelement moet recht worden gemonteerd.

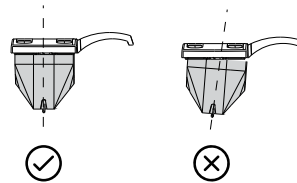

- Draai de schroeven na afronding van de instellingen stevig aan.
- Bevestig de Headshell aan de pick-uparm.

10. Aanpassen van de hoogte van de pick-uparm

- Leg een langspeelplaat op de draaitafel.
- Laat de afstanddiamant neer op een langspeelplaat en controleer of de pick-uparm parallel ten opzichte van de langspeelplaat staat.
- Steek een inbussleutel van 2 mm (niet meegeleverd) in het gat van de hoogteverstelschroef en draai deze tegen de wijzers van de klok in om de pick-uparmbasis te ontgrendelen.

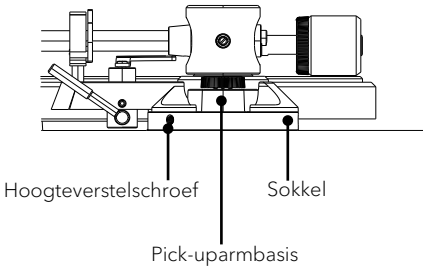

- Houd de pick-uparmbasis vast en stel de hoogte in tot de pick-uparm parallel ten opzichte van de langspeelplaat loopt.

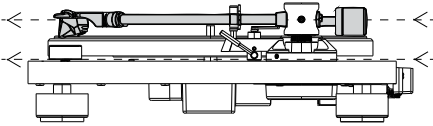

- Draai de inbusleutel met de wijzers van de klok mee om de pick-uparmbasis te vergrendelen.
- Pas de drukkracht en de antiskating aan.

11. Riem vervangen

- De riem verslijt of kan in de loop der tijd zelfs scheuren. Vervang deze in dat geval door een nieuwe. Neem contact op met uw dealer of de klantenservice om een vervangingsriem te ontvangen.
- Schakel de platenspeler en het aangesloten audioapparaat uit en trek de netadapter uit het stopcontact.
- Verwijder de mat van de draaitafel.
- Draai de draaitafel naar de stand, waarin u de motorriemschijf door het cirkelvormige gat in de draaitafel kunt zien.
- Neem de riem van de motorriemschijf af.

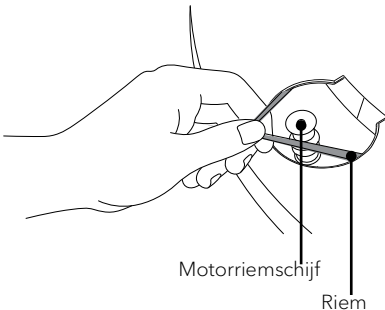

- Steek de vingers en duimen in het ronde gat van de draaitafel om deze op te heffen.
- Draai de draaitafel om en verwijder de oude riem.

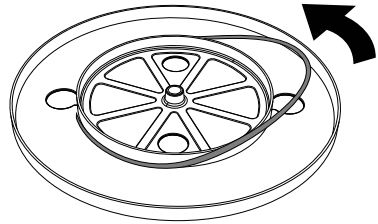

- Wikkel een nieuwe riem om de binnenste cirkel van de draaitafel, terwijl u deze omgedraaid houdt.
- Volg de stappen onder "Aanbrengen van de riem" om de montage af te ronden.

10. Verhelpen van storingen

Bij alle elektrische apparaten kunnen storingen optreden. Dat hoeft niet naar een defect zijn te herleiden. Controleer daarom de volgende tabel om vast te stellen of u het probleem zelf kunt verhelpen.

Fout	Mogelijke oorzaak	Oplossing
De draaitafel draait niet.	De netadapter is niet goed ingestoken.	Steek de netadapter in een stopcontact.
	De platenspeler staat niet in de ON-modus.	Controleer de netschakelaar aan de achterzijde van het apparaat. Deze moet zijn ingedrukt.
De draaitafel draait, maar er komt geen sound of deze is te zacht.	De afdekking staat nog op het pick-upelement.	Verwijder de afdekking.
	De pick-uparm is niet op de plaat neergelaten.	Laat de pick-uparm neer.
	Verkeerde instelling bij het aangesloten audiosysteem.	Controleer de instellingen van het aangesloten audiosysteem, bijv. MC in plaats van MM.
	De aftastdiamant is beschadigd.	Controleer de diamant en vervang deze eventueel.
	De diamant zit niet correct in het pick-upelement.	Controleer het pick-upelement, schuif de aftastdiamant evt. volledig erin.
	Verkeerde instelling van de ingebouwde voorversterker.	Kies de juiste instelling. Wanneer u een versterker met Phono-ingang gebruikt, moet de voorversterker op OFF staan. Wanneer u de PLATINUM op een AUX-ingang hebt aangesloten, moet de voorversterker op ON staan.
	De naaldkracht is te hoog of te laag.	Stel de naaldkracht in.

Fout	Mogelijke oorzaak	Oplossing
De aftastdiant springt.	De naaldkracht is te hoog of te laag.	Stel de naaldkracht in.
	De antiskating is niet correct ingesteld.	Stel de antiskating in.
	De langspeelplaat is gegolfd.	Wissel de langspeelplaat.
	De langspeelplaat is bekrast.	Wissel de langspeelplaat.
Sterke bijgeluiden.	Er zit stof op de aftastdiant of op de plaat.	Verwijder het stof.
Bonkende geluiden.	De platenspeler wordt door trillingen via de vloer of een luidspreker in de buurt verstoord.	Ontkoppel de platenspeler van trillingen.
De muziek wordt te snel of te langzaam afgespeeld.	De afspeelsnelheid is onjuist.	Stel de correcte afspeelsnelheid in.
Brommen.	De aardingskabel is niet correct aangesloten.	Controleer of de aardingskabel correct is aangesloten.
	Afhankelijk van het audiosysteem kan het aansluiten van de aardingsdraad tot brommen leiden, de aardingsdraad heeft het tegenovergestelde effect.	In dit geval mag de aarddraad niet worden aangesloten.
Er wordt geen Bluetooth-verbinding tot stand gebracht.	Het Bluetooth-apparaat is niet verbonden met de PLATINUM.	Schakel op beide apparaten de Bluetooth uit en weer in en probeer het opnieuw.
Geen verbinding met de smartphone.	De functie wordt niet ondersteund.	Verbind de PLATINUM met een Bluetooth-luidspreker of -hoofdtelefoon.

11. Garantie

Zonder dat daardoor uw wettelijke rechten worden beperkt, geldt voor het indienen van garantieclaims het volgende:

- Garantieclaims kunt u alleen binnen een periode van maximaal twee jaar (één jaar in Noord-Amerika en Australië), gerekend vanaf de aankoopdatum, indienen.
- Binnen de garantieperiode verhelpt sonoro audio GmbH naar eigen inzicht middels reparatie of vervanging van de PLATINUM kosteloos alle defecten die zijn veroorzaakt door materiaal- of fabricagefouten.
- Neem voor klachten contact op met onze klantenservice. De contactgegevens vindt u onder "Contactgegevens" of onder sonoro.de
- Met de reparatie of vervanging van de PLATINUM begint geen nieuwe garantietermijn. Maatgevend blijft de garantietermijn van twee jaar (één jaar in Noord-Amerika en Australië) vanaf de aankoopdatum.
- Van garantie uitgezonderd zijn schade door onjuist gebruik, normale slijtage en normaal gebruik alsmede defecten die slechts in onbeduidende mate van invloed zijn op de waarde of de geschiktheid voor gebruik van de PLATINUM. Bij ingrepen die niet door het door ons gemachtigde servicecentrum zijn uitgevoerd, vervalt de garantie eveneens.

PLATINUM SO-2000

PLADESPILLER

DK



Betjeningsvejledning

Indholdsfortegnelse

1.	Indledning	119
2.	Lær din PLATINUM at kende.....	119
2.1	Leveringsomfang.....	119
2.2	Betjeningslementer og tilslutninger.....	120
2.3	Tekniske data	122
3.	Sådan monteres pladespilleren	123
4.	Sådan tilsluttes PLATINUM.....	127
5.	Sådan afspilles der musik.....	128
6.	Når afspilningen er afsluttet.	130
7.	Sådan oprettes der forbindelse til Bluetooth-enheder	130
8.	Sådan tilsluttes en computer.....	131
9.	Vedligehold.....	131
10.	Afhjælpning af fejl	136
11.	Garanti	138



Ordmærket Bluetooth® og logoerne er ejet af Bluetooth SIG, Inc. og anvendes af sonoro audio GmbH på baggrund af licensaftaler. Andre varemærker og brandnavne tilhører deres respektive ejere .



Qualcomm aptX er et produkt tilhørende Qualcomm Technologies International, Ltd. Qualcomm er et varemærke tilhørende

Qualcomm Incorporated, registreret i USA og andre lande, anvendt med tilladelse. aptX er et varemærke tilhørende Qualcomm Technologies International, Ltd., registreret i USA og andre lande, anvendt med tilladelse.

1. Indledning





Tak for dit køb af PLATINUM. Denne betjeningsvejledning indeholder alle de informationer, der er nødvendige for problemfri og sikker brug af PLATINUM. Det er brugerens ansvar at sikre, at pladespilleren positioneres, tilsluttes og anvendes sikkert. Billederne i denne betjeningsvejledning har til formål at anskueliggøre de nødvendige tiltag for anvendelse af PLATINUM.

PLATINUM er kun beregnet til personlig brug. Den er ikke beregnet til kommerciel brug
Vi håber, du får stor glæde af din PLATINUM!

2. Lær din PLATINUM at kende

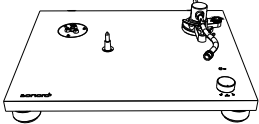
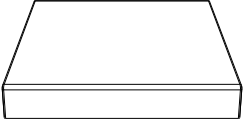
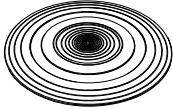
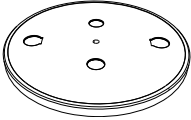
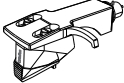
2.1 Leveringsomfang

Kontrollér, om følgende dele er indeholdt

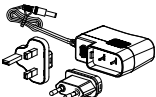
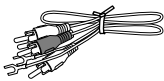
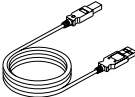
 Betjeningsvejledning	 Pladespiller	 Støvlåg
 Pladetallerkenunderlag	 Pladetallerken og drivrem	 Headshell med pickup
 Hængsler til beskyttelseslåget	 Modvægt	 45 RPM-adapter (7" single adapter)
 Strømforsyning med EU- og UK-adapter	 Phono-kabel	 USB-kabel

Set ovenfra

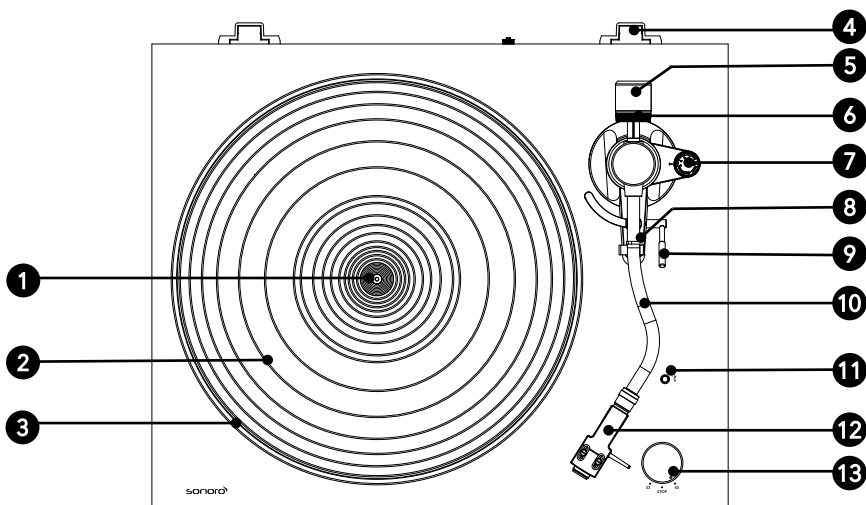

- | | |
|---------------------------------|--|
| 1 Akse | 4 Hængseloptag til støvlåget |
| 2 Pladetallerkenunderlag | 5 Modvægt |
| 3 Pladetallerken | 6 Indstillingsskala |
| | 7 Anti-skating-skala |
| | 8 Pickuparm-holder |
| | 9 Pickuparmlift |
| | 10 Pickuparm |
| | 11 Bluetooth-indikator / Parringsknap |
| | 12 Headshell med pickup |
| | 13 Hastighedsvælger |

Set bagfra

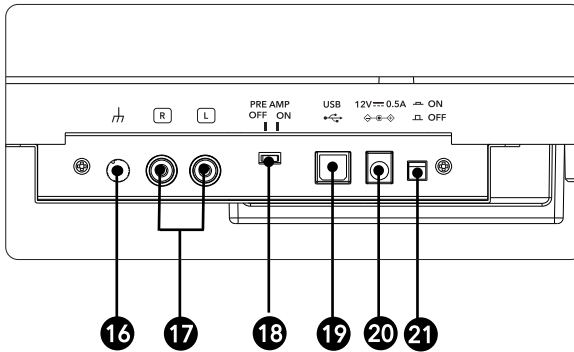
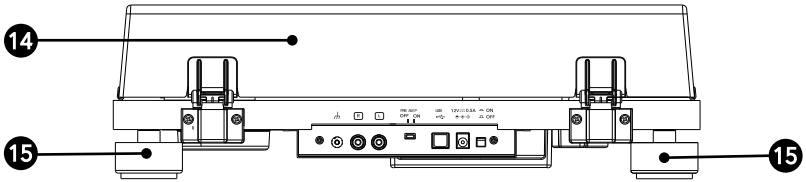

14 Støvlåg

15 Apparatfødder



16 Jordforbindelse

17 Phono lyd-udgang

18 Forforstærkeromskifter

19 USB-udgang

20 Indgangsport til vekselstrøm

21 TÆND  / SLUK  KNAP

2.3 Tekniske data

Pladespiller

Type	2 hastigheder, komplet manuel drift
Drev	Remdrev
Motor	Jævnstrømsmotor, optisk styret
Hastigheder	33 1/3 o/min og 45 o/min
Pladetalerken	Støbt aluminium, Diameter 300 mm
Synkronismesvingninger	< 0,15% (33 o/min) ved 3KHz
Signal-støj-forhold	> 67 dB (A-vægtet, 20 KHz, LPF)
Udgangsniveau	
Forforstærker slukket	5,5mV±3dB (1KHz, 5cm/s)
Forforstærker tændt	300 mV±3dB (1KHz, 5cm/s)
Udgangsporte	Phono

Pickuparm

Armtype	Statisk afbalanceret S-formet pickuparm
Effektiv længde	224 mm
Overhæng	19 mm
Indstilleligt nåltryk	0 til 2,5 g
Tilladt pickupvægt	5 til 7,5 g

Pickup

Model	Ortofon 2M Red
Type	Moving Magnet
Anbefalet tilslutningsimpedans	47.000 ohms
Forstærkertilslutning	MM-indgang
Udgangsspænding	5,5mV (1KHz, 5 cm/s)
Nåltype	Diamantslibning, elliptisk
Radius af stiftspids	r/R 8/18 µm
Nåltryk	1,6 til 2,0 g (standard 1,8 g)
Pickupvægt	7,2g
Headshell-vægt	9,3 g (inklusive skruer, møtrikker og tilslutningsledninger)
Headshell-overhæng	± 5 mm

USB-port

Understøttede formater	USB 1.1 eller højere Windows 7 eller højere MAC OSX eller højere
------------------------	--

Bluetooth

Bluetooth-Version	4.0
Output-klasse	Klasse 2
Frekvensbånd	2,402 GHz - 2,480 GHz
Modulationsmetode	FHSS
Profil	A2DP 1.3
Understøttede codecs	SBC, aptX Audio
Maksimal udgangseffekt	10,0 dBm
Rækkevidde	ca. 10m

Generelt

Mål (B x T x H)	ca. 420 x 356 x 125 mm
Vægt	ca. 3.9 kg
Driftstemperatur	0 °C ~ +40 °C
Energiforbrug	
Slukket	0,1 W eller mindre
TIL	1,5 W eller mindre
Udskiftningsdiamant (fås separat)	Ortofon 2M Red / 2M Blue

Strømforsyning

Navn og adresse på producenten	Golden Profit Electronics Ltd Shayao Chenwu Village, Shijie Town, Dongguan, Guangdong, China
Modelmærkning	GPE006D-120050-Z
Indgangsspænding	AC 100 - 240 V
Indgangsvekselstrøm	50 / 60 Hz
Udgangsspænding	DC 12,0 V
Udgangsstrøm	0,5 A
Udgangseffekt	6,0 W
Gennemsnitlig effektivitet under anvendelse	Mere end 78,9 %
Effektivitet ved lav belastning (10 %)	70,0%
Tilført effekt ved nulbelastning	0,10 W eller mindre

De tekniske specifikationer kan ændres uden varsel.

3. Sådan monteres pladespilleren

Bemærk:

- PLATINUM skal samles før første anvendelse.
- Tilslut først din pladespiller med strømforsyningen til stikkontakten, når monteringen er færdig.
- Der befinder sig en beskyttelsesafdækning over følerdiamanten. Lad den blive der under samlingen af pladespilleren.

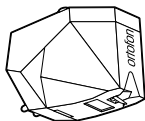
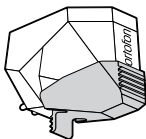

- Følerdiamanten er en højpræcisionskomponent. Du må ikke berøre den med fingrene eller lade den falde ned på pladen, da det kan beskadige diamanten.
- Fjern kabelbinderen, som pickuparmen er sikret med.

1. Sådan opstilles PLATINUM

- Stil PLATINUM på en plan og stabil overflade.

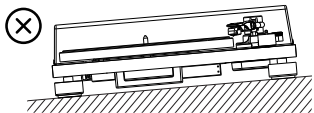
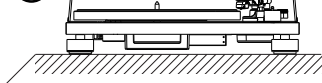

2. Sådan placeres pladetalerkenen

- Hold godt fast i pladetalerkenen.

- Læg pladetalerkenen forsigtigt på akse.

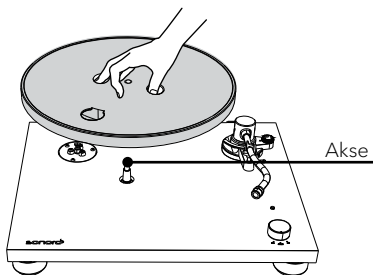

- Drej pladetalerkenen til den position, hvor du kan se motorremskiven gennem det runde hul i pladetalerkenen.

3. Sådan anbringes drivremmen

- Frigør tapen, træk i det røde bånd, og hold godt fast i det.

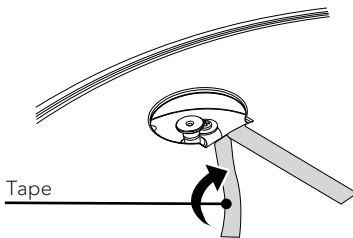

- Læg så drevskiven rundt om motorremskiven.

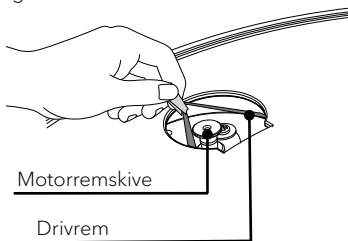

- Pas på, at drivremmen ikke snor sig.

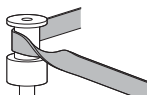
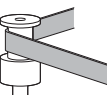

- Fjern det røde båndet fra drivremmen.

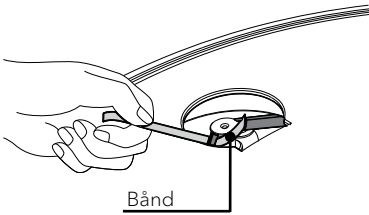

- Drej drejetallerkenen flere gange for at sikre, at drivremmen sidder sikkert og kan dreje sig gnidningsfrit.

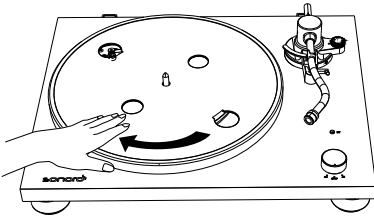

4. Sådan placeres pladetallerkenmåtten
- Læg måtten på pladetallerkenen.

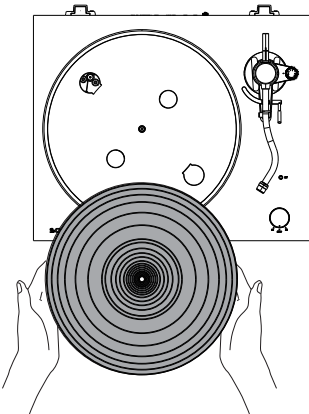

- Måtten har en over- og underside. Siden med de rillede, koncentriske cirkler skal lægges nedad.



5. Sådan monteres modvægten
- Sæt modvægten på pickuparmens ende, og drej den langsomt mod uret, mens du trykker let på den.

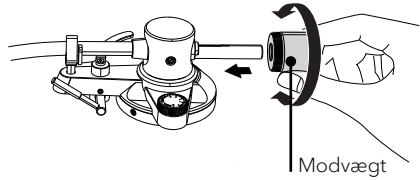

6. Sådan monteres headshellen
- Sæt headshellen på forreste ende af pickuparmen.
 - Drej kontramøtrikken mod uret for at fastgøre.

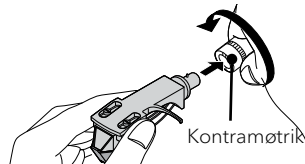

7. Fjern beskyttelsesafdækningen fra følerdiamanten
- Hold beskyttelsesafdækning forfra og bagfra, og tryk samtidigt på låsen på den bagerste del.
 - Træk afdækningen langsomt nedad.

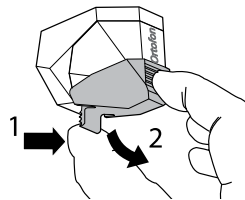

8. Sådan indstilles pickuparmens balance
- Indstil anti-skating-skalaen til nul.

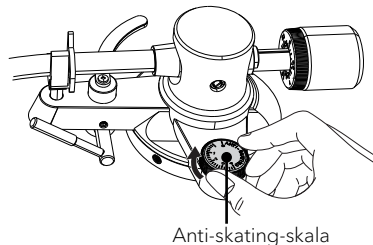

- Løsn pickuparmklemmen

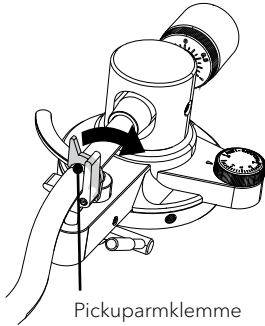

Pickuparmklemme

- Løft pickuparmen.

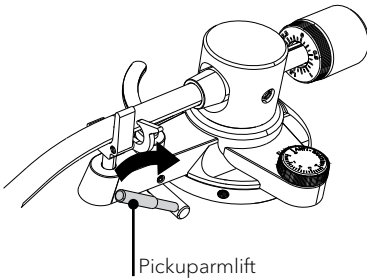

Pickuparmlift

- Hold headshellen med fingeren, og flyt pickuparmen hen over pladetallerkenen.

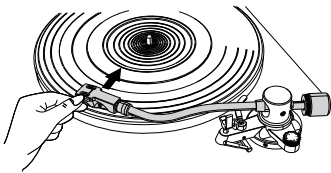

- Sænk pickuparmliften ned.
- Indstil modvægten, så pickuparmen svæver parallelt med drejetallerkenen.

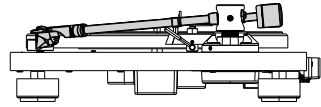
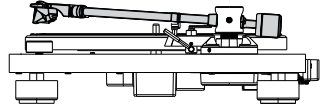
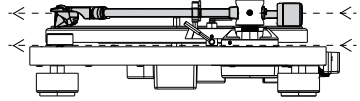
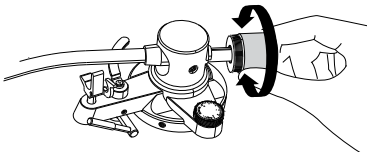

- Før igen pickuparmen til sin oprindelige position.
- Lås pickuparmklemmen.

9. Sådan indstilles nåltrykket

- Drej modvægtens ring, så midterlinjen flugter med 0 på skalaen.
- Drej kun på ringen! Modvægten må ikke dreje med.

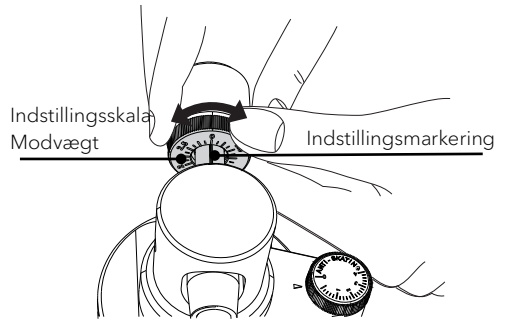

- Indstil modvægten, så det passer til pickuppen, ved at modvægten og skalaen drejer samtidigt.

- Det anbefalede nåltryk for den medfølgende pickup er 1,8 g.

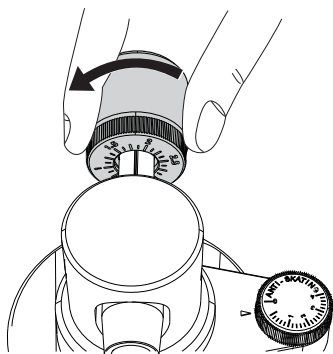

10. Sådan indstilles anti-skating-kraften

- Anti-skating-skalaen skal indstilles til den samme vægt som nåltrykket; for den medfølgende pickup 1,8.

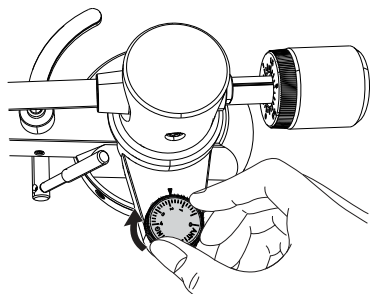

11. Sådan monteres støvlåget

Bemærk:

- Støvlåget fungerer som beskyttelse til pladespillerens følsomme komponenter. Hvis det ikke anvendes, skal det forblive lukket.
- Åbn eller luk ikke for det, når der afspilles noget.
- Pas på, at din finger ikke kommer i klemme, når støvbeskyttelsen åbnes eller lukkes.
- Læg ikke noget på støvlåget.
- Sæt hængslerne til støvlåget fuldstændigt ind i hængselholderne.

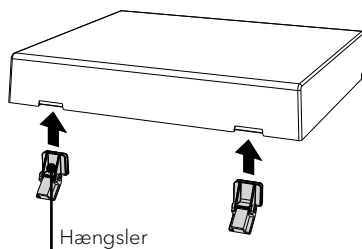

- Juster hængslerne, så det passer til holderne på bagsiden af pladetallerkenen, og sæt dem ind i dem.

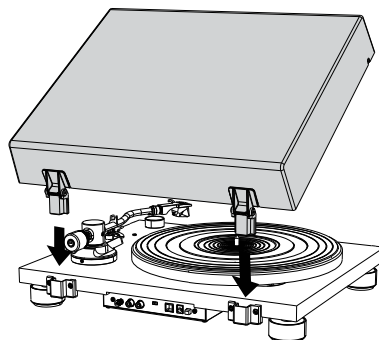

12. Sådan åbnes og lukkes støvlåget

Åbning

- Hold fast i den forreste kant af støvlåget, og løft den forsigtigt helt op, til den ikke kan komme længere.
- Støvlåget forbliver i åben position.

Lukning

- Sænk forsigtigt støvlåget ned, indtil det er lukket.

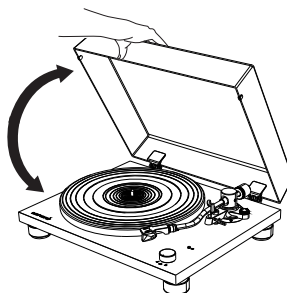

13. Sådan tilsluttes og skiftes netstikket

ADVARSEL!

Risiko for elektrisk stød!

- Sæt ikke netstikket alene i stikkontakten.
- Sørg for, at stik og adapter er korrekt låst fast.

Sådan tilsluttes netstikket

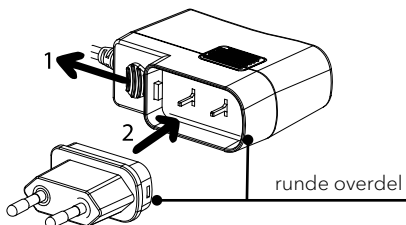

- Træk klipsen nedad, og hold den fast.
- Sæt det runde hjørne af stikket ind i den øver del af adapteren.
- Sæt det ønskede netstik vinkelret ind i adapterens kontaktben, indtil det er fuldstændigt trykket ind.
- Slip klipsen, og lås adapteren i.

Sådan frigøres netstikket

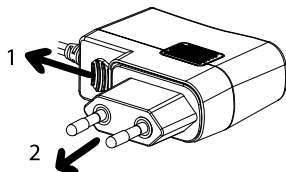

- Træk klipsen nedad, og hold den fast.
- Træk adapteren vinkelret ud af strømforsyningen.

4. Sådan tilsluttes PLATINUM

Bemærk:

- Den monterede Ortofon 2M RED-pickup er en MM-pickup. Indstil derfor dit lydssystem til MM (ikke MC).
- Sørg for, at det lydssystem / den forstærker, der er tilsluttet PLATINUM, er slukket, og at lydstyrken er indstillet lavt.
- Før du tænder dit lydssystem og PLATINUM, skal du sikre dig, at alle forbindelser er korrekt tilsluttede, og du skal vælge den rigtige forforstærkerindstilling. Ellers kan der forekomme høje brummende lyde, som kan beskadige dit lydssystem eller dine højttalere.

1. Tilslut et lydssystem / en forstærker
- Forbind det lydssystem og PLATINUM med det medfølgende phono-kabel.
- Hvis dit lydssystem har en indbygget phono-forstærker, er der med høj sandsynlighed også en jordforbindelse. Skru skrueene i begge sider af jordkablet fast: Til dit lydssystem og PLATINUM. Sæt phono-stikket ind i phono-indgangen af dit lydssystem og udgangen på PLATINUM.

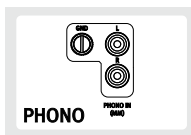

Bemærk:

- Jordtilslutningen til Platinum er ikke en sikkerhedsjording.
- Afhængigt af lydsystemet kan tilslutning til jord- hhv. stelledningen have den omvendte effekt, at brumme- og suselydene tager til. I så fald skal jord- hhv. stelledningen ikke tilsluttes.
- Vi anbefaler ikke at tilslutte PLATINUM til jordforbindelsen på en MAESTRO.

- Hvis dit lydssystem ikke har nogen phono-indgang, så anvend en ledig AUX-in-phono-indgang.



- Det hvide stik er til den venstre kanal, det røde stik er til den højre kanal.

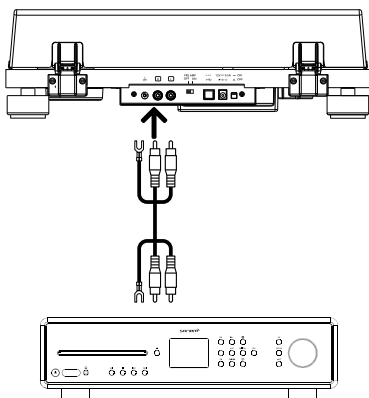

2. Sådan indstilles forforstærkeromskifteren

Indstil forforstærkeromskifteren på bagsiden af PLATINUM, så det passer med funktionerne på lydsystemet/forstærkeren, som PLATINUM er tilsluttet:

- Sæt omskifteren på OFF.
Hvis lydsystemet / forstærkeren har en PHONO-indgangsport, kan PLATINUM tilsluttes direkte, idet den indbyggede forforstærker afkobles ved at slukke den.

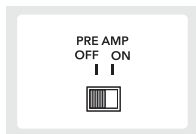

- Sæt omskifteren på ON.
Hvis dit lydsystem / din forstærker ikke har nogen phono-indgang, kan du anvende PLATINUMs indbyggede forforstærker ved at indstille den til ON.

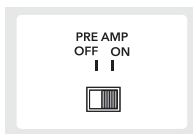

3. Sådan tilsluttes strømforsyningen

- Når du har tilsluttet alle forbindelser, tilsluttes den medfølgende strømforsyning til DC-indgangsporten.

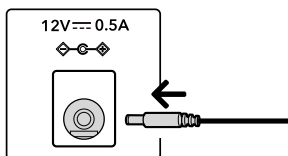

- Sæt strømforsyningens stik i en stikkontakt.

5. Sådan afspilles der musik

! Bemærk:

- Sænk lydenhedens lydstyrke, før du afspiller en plade. Den høje, knitrende lyd, som opstår, når følerdiamanten sænkes ned i pladens indløbsrille, kan beskadige højttaleren eller lydenheden. Vent, indtil pickuppen er helt sænket ned, og indstil så lydstyrken.
- Selv nye plader kan give knitren, når de afspilles. Vær opmærksom på, at denne lyd er karakteristisk for afspilning af plader.
- Læg altid kun en plade på pladetallerkenen.
- Luk låget, når der afspilles plader, for at undgå støv.
- Stop ikke pladespilleren i at dreje, mens der afspilles.
- Når der afspilles plader, kan der opstå tilbagekoblinger/feedbacks, hvis lydstyrken er for høj. Mindsk i så fald forstærkerens lydstyrke.

1. Tænd pladespilleren.

- Tryk på tænd/sluk-knappen på bagsiden af pladespilleren for at tænde den.

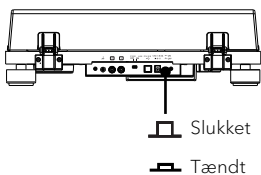

2. Åbn forsigtigt støvlåget.

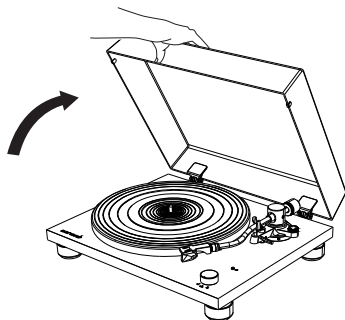

3. Læg en plade på.

- Læg pladen på pladetallerkenunderlaget, så akse**n** befinder sig i pladens midterste hul.

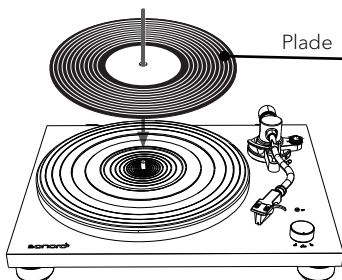

- Anvend den medfølgende single-adapter til at afspille plader.

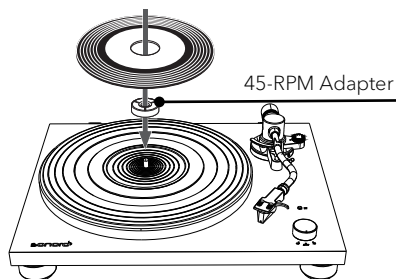

4. Brug af hastighedsvælgeren

 Bemærk:

- Omdrejningstallet for afspilningen er normalt angivet på pladens mærkat.
- Omdrejningstallet kan indstilles til 33 eller 45 o/min. Vælg det omdrejningstal, der er egnet til pladen.

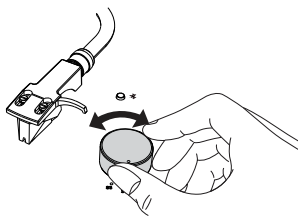

- Når hastighedsvælgeren er sat på 33 eller 45, begynder pladetallerkenen at dreje.

5. Frigør pickuparm-holderens klemme.

6. Løft pickuparmen.

7. Før pickuparmen med fingeren på headshellen over kanten af pladen eller til det nummer, hvor du gerne vil starte afspilningen.

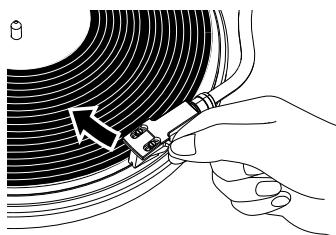

8. Sænk pickuparmen.
 - Sænk langsomt pickuparmen ned ved hjælp af pickuparmsliften, indtil følerdiamanten rører ved pladen, og afspilningen begynder.
9. Luk forsigtigt låget.

6. Når afspilningen er afsluttet.

Bemærk:

- PLATINUM er en manuel pladespiller. Den stopper ikke automatisk!
- Løft altid pickuparmen, når en plade er færdig, for at undgå skader på følerdiamanten og pladen.

1. Løft pickuparmen.
2. Før pickuparmen tilbage
 - Før pickuparmen med fingeren på headshellen til sin oprindelige position.
3. Drej hastighedsvælgeren til positionen **STOP**.

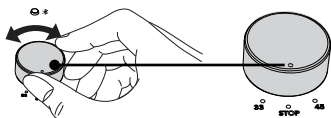

- Når pladespilleren stopper, holder pladetallerkenen op med at dreje.
- Tryk på tænd/sluk-knappen på bagsiden af pladespilleren for at slukke den, hvis den ikke længere er i brug.

7. Sådan oprettes der forbindelse til Bluetooth-enheder

PLATINUM er i stand til at oprette forbindelse til enheder med Bluetooth (fx Bluetooth-højtalere og Bluetooth-hovedtelefoner)

Bemærk:

- Rækkevidden ligger i et område på ca. 10 meter.

- Du kan finde flere informationer i betjeningsvejledningen til din Bluetooth-enhed.
- Parringen kan afhængigt af den tilsluttede enhed vare noget tid.
- Hvis der er tændte Bluetooth-afspilningsenheder i nærheden, som du ikke ønsker at oprette forbindelse til, skal du deaktivere Bluetooth-funktionen og prøve igen.
- Opret ikke forbindelse til Bluetooth-højtalere eller -hovedtelefoner, som du ikke kan indstille lydstyrken for. Enkelte numre kan blive afspillet med meget høj lydstyrke.
- Du kan ikke koble pladespilleren sammen med smartphones, fjernsynsapparater eller computere osv.

1. Sådan forbindes en Bluetooth-enhed for første gang
 - Tryk på BT-knappen på pladespilleren for at starte Bluetooth-forbindelsestilstanden. Indikatoren bliver blå og blinker langsomt.
 - Tryk igen i mindst to sekunder på BT-knappen for at starte parringstilstanden. Den blå indikator blinker hurtigt.

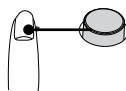

Bluetooth-indikator / paringsknop

- Når pladespilleren har skiftet over til parringstilstand, skal du også sætte den anden Bluetooth-enhed i parringstilstand.
 - Parringen udføres automatisk. Når pladespilleren og Bluetooth-enheden er forbundet, lyser indikatoren konstant.
2. Sådan forbindes den parrede Bluetooth-enhed

PLATINUM kan gemme informationer om op til 8 parrede enheder. Du behøver ikke at parre enheder en gang til med pladespilleren, som er parret med den.

 - Tryk på BT-knappen på pladespilleren for at starte forbindelsestilstanden. Indikatoren bliver blå og blinker langsomt.
 - Klargør Bluetooth-enheden til forbindelsen.

- Parringen udføres automatisk. Når pladespilleren og Bluetooth-enheden er forbundet, lyser parringsindikatoren konstant.
3. Sådan afbrydes forbindelsen til den parrede Bluetooth-enhed
- Tryk i mindst 2 sekunder på BT-knappen for at afbryde forbindelsen mellem det parrede Bluetooth-enhed og pladespilleren. Indikatoren bliver blå og blinker hurtigt.
 - Tryk i Bluetooth-tilstanden på BT-knappen for at slukke for Bluetooth-funktionen.
 - Hvis der i fem minutter ikke kan findes nogen Bluetooth-enhed, holder Bluetooth-indikatoren op med at lyse.
 - Den viste BT-status for forskellige anvendelsestilstande er angivet nedenfor.

Anvendelsestilstand		BT-indikator (blå)
Parring	Søger efter enhed	● ● ● ● ● ● ● ● blinker hurtigt
Forbindelse	Venter på at blive forbundet	▬ ▬ ▬ ▬ ▬ blinker langsomt
	Forbundet	▬ lyser konstant

8. Sådan tilsluttes en computer

Indholdet af en plade kan registreres digitalt på en computer, når pladespilleren er tilsluttet en USB-port (Type-A) på computeren via det medfølgende USB-kabel (Type B).

! Bemærk:

- USB-udgangssignalerne kan kun anvendes til optagelse og ikke til afspilning.
- Pladespilleren kører med almindelige Windows- eller MAC-drivere, så der ikke skal installeres nogen særlige drivere.
- Computeren registrerer automatisk pladespillerens USB-port og identificerer den som **USB Audio CODEC**.
- Du skal først installere et program, som kan anvendes til at modtage lyden på computeren.

- Du kan selv anskaffe den software til at registrere lyden, som du synes bedst om, eller downloade gratis software som fx Audacity (<https://www.audacityteam.org/>) fra internettet.
- Hvis softwaren ikke fungerer, som ønsket, skal du kontakte din computeradministrator for at få hjælp.
- Tag ikke USB-kablet ud, når der indspilles med en computer, og sæt ikke pladespilleren i standbytilstand.
- Den optagede musik er kun beregnet til personlig brug. Hvis musikken anvendes til andet, kræves der tilladelse fra indehaveren til ophavsretten.

1. Tilslut en computeren til din PLATINUM med det medfølgende USB-kabel.

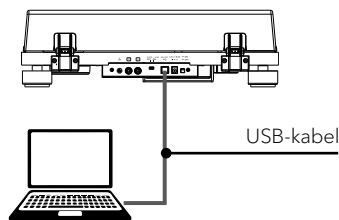

2. Drej hastighedsvælgerens indstillingsknap for at starte afspilningen af en plade.
3. Brug din software til at gemme titler på computeren.
- Du finder udførlige anvisninger om brugen af programmet og om at overføre lydssignaler i softwarens brugermanual.

9. Vedligehold

1. Anbring beskyttelsesafdækning over følerdiamanten.
- Hold foran og bagpå afdækningen, flyt den hen mod forsiden af pickuppen, og løft den langsomt.

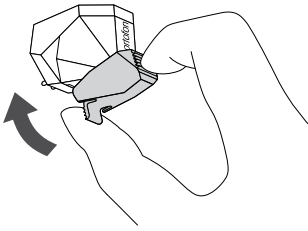

2. Sådan rengøres pladespilleren

- Rengør låget og pladespilleren med en tør, blød klud.
- Hvis urenheder ikke kan fjernes let, kan du anvende en let fugtig klud og så tørre pladespilleren med en blød og tør klud.
- Anvend ikke kemiske opløsninger som alkohol, benzin eller fortynder, da finishen kan blive beskadiget.

3. Sådan fjernes støvlåget

- For at fjerne støvlåget fra pladespilleren skal det åbnes helt. Tag så fat i begge side i nærheden af undersiden af den, og træk den forsigtigt ud i en opadrettet bevægelse.

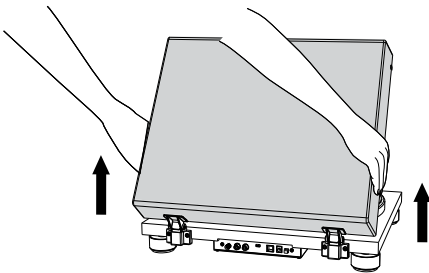

4. Sådan transporteres pladespilleren

 Bemærk:

- Lås pickuparm-holderens klemme.
- Sluk pladespilleren, og træk strømforsyningsens stik ud af stikkontakten.
- Adskil alle forbindelseskabler fra pladetallerkenen.
- Anbring beskyttelsesafdækning over følerdiamanten.
- Når du transporterer pladespilleren, skal du tage godt fat i den nedefra.

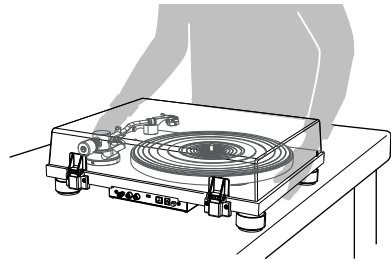

- Tilpas eventuelt nåltrykket og anti-skating.

5. Transport eller forsendelse af PLATINUM

 Forsigtig:

- Hvis pladespilleren skal transporteres eller indsendes til reparation, skal du bruge den originale emballage, dette giver den bedste beskyttelse.
- Hvis du har mistet den originale emballage, skal du gøre følgende: Vi anbefaler at bruge bobleplast eller lignende beskyttende materialer til indpakning:
- Tag støvlåget af og pak den forsigtig ind.
- Tag pladetallerkenen og måtten af og pak dem også forsigtig ind.
- Anbring nåleafdækningen, fjern headshellen med pickuparmen og modvægt fra tonearmen og pak den forsigtig ind.
- Lås pickuparmklemmen og sikre denne med et stykke tape på dens plads.
- Pak pladespilleren forsigtig ind.
- Brug en tilstrækkelig stabil og beskyttende emballage for at undgå skader på PLATINUM ved transport eller forsendelse.

6. Sådan rengøres følerdiamanten

 Bemærk:

- Følerdiamanter er præcisionsdele. Behandl den derfor forsigtigt for at undgå bøjning eller beskadigelser. Hvis holderen bøjes eller diamanten beskadiges, kan den muligvis ikke følge rillen præcist og beskadige pladen eller være årsag til andre fejlfunktioner.
- Rengør ikke følerdiamanten med fortynder eller andre kemikalier.

- Anvend en lille børste (medfølger ikke), hvis diamanten er meget snavset. Rengør den ved at bevæge børsten bagfra og frem.

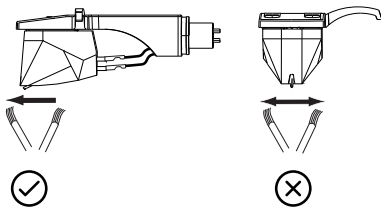

7. Sådan udskiftes følerdiamanten

- Hvis følerdiamanten er slidt, forringer det ikke bare lyd kvaliteten, men kan også beskadige pladerne. Udskift følerdiamanten efter ca. 1000 timer afspilningstid med en, der er angivet af os.
- Anvend en følerdiamant til en Ortofon 2M RED / 2M Blue.
- Følg anvisningerne for udskiftningen i manualen til reservediamanten.

Sådan fjernes følerdiamanten

- Lad beskyttelsesafdækning blive på følerdiamanten.
- Frigør headshellen fra pickuparmen.
- Hold pickuppen i én hånd, tag fat i nålens plasthus til følerdiamanten med tommelfingeren og pegefingern på den anden hånd, og træk den ud af pickuppen.

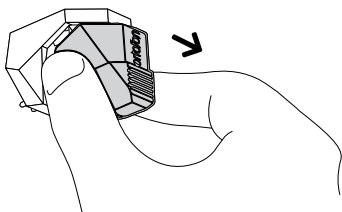

Sådan monteres en ny følerdiamant

- For at montere en reservediamant skal den forsigtigt skubbes ind i pickuppen forfra.

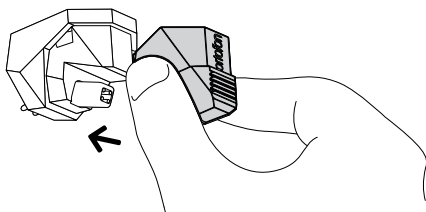

- Følerdiamanten skal stikke fuldstændigt ind i pickuppen.
- Monter headshellen på pickuparmen.

8. Sådan udskiftes pickuppen

! Bemærk:

- PLATINUM bliver som standard leveret med en Ortofon 2M Red.
- Hvis du ønsker at anvende en anden pickup end Ortofon 2M Red, skal du muligvis tilpasse overhænget og nåltrykket, anti-skating-kraften samt højden af pickuparmen. Hvis du er i tvivl, så kontakt en forhandler.
- Lad beskyttelsesafdækning blive på følerdiamanten.
- Frigør først headshellen fra pickuparmen.
- Fjern installationsskrueene med en fladkærvet skruetrækker, underlagsskiverne og derefter pickuppen fra headshellen.

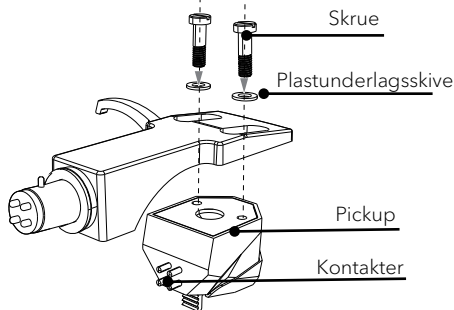

- Du finder instruktioner om montering og tilslutning af headshell-kablerne i betjeningsvejledningen til pickuppen.
- Headshell-kablernes signaler og farver er angivet nedenfor.

Signal	Farve
Venstre kanal +	Hvid
Venstre kanal -	Blå
Højre kanal +	Rød
Højre kanal -	Grøn

- Spænd let skrueene med en fladkærvet skruetrækker, og indstil så overhænget.

9. Sådan indstilles overhænget

- Flyt pickuppen for at indstille overhænget, så følerdiamantens spids er 52,8 mm fra enden af headshellen.

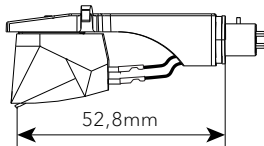

- Pickuppen skal monteres parallelt til yderkanten af headshellen

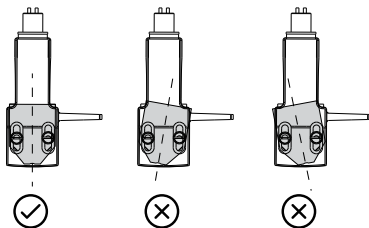

- Pickuppen skal monteres lige.

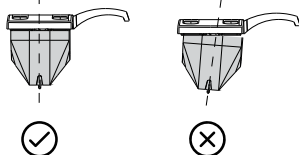

- Spænd skruerne til, når indstillingerne er afsluttede.
- Fastgør headshellen på pickuparmen.

10. Sådan tilpasses pickuparmens højde

- Læg en plade på pladetallerkenen.
- Sænk følerdiamanten ned på pladen, og kontrollér, om pickuparmen er parallel med pladen.
- Sæt en 2 mm unbrakonøgle (medfølger ikke) ind i huller til højdejusteringsskruen, og drej den mod uret for at låse pickuparmens bund op.

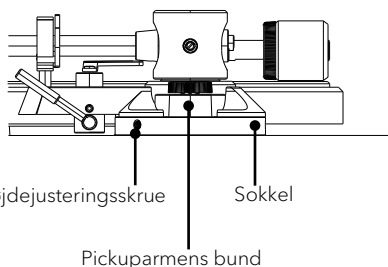

- Hold pickuparmens bund, og indstil højden, indtil pickuparmen løber parallelt med pladen.

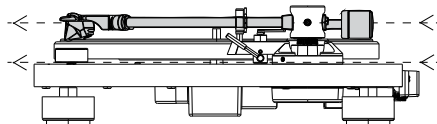

- Drej unbrakonøglen med uret for at låse pickuparmens bund.
- Tilpas nåltryk og anti-skating.

11. Sådan udskiftes drivremmen

Drivremmen slides ned eller kan med tiden endda blive revet over. Udskift den i så fald med en ny. Kontakt en forhandler eller kundeservicen for at få en reservedrivrem.

- Sluk pladespilleren og den tilsluttede lydenhed, og træk strømforsynings stik ud af stikkontakten.
- Fjern pladetallerkenens måtte.
- Drej pladetallerkenen til den position, hvor du kan se motorremskiven gennem det runde hul på pladetallerkenen.
- Tag drivremmen af motorremskiven.

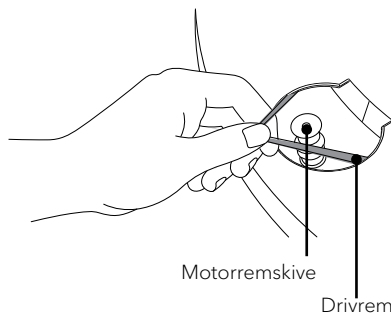

- Før fingeren og tommelfingeren ind i de runde huller på pladetallerkenen for at løfte den.
- Vend pladetallerkenen rundt, og fjern den gamle drivrem.

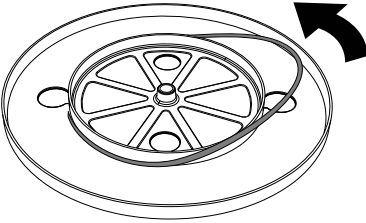

- Vikl en ny drivrem rundt om pladetallerkenens indercirkel, mens du holder den på hovedet.
- Følg trinnene under "Sådan anbringes drivremmen" for at afslutte monteringen.

10. Afhjælpning af fejl

Der kan opstå fejl i alle elektriske apparater. Det skyldes ikke nødvendigvis, at noget er defekt. Kontrollér derfor følgende tabeller for at fastslå, om du selv kan afhjælpe problemet.

Fejl	Mulige årsager	Løsning
Pladetallerkenen drejer ikke.	Strømforsyningen er ikke sat rigtigt i.	Sæt strømforsyningen i en stikkontakt.
	Pladespilleren er ikke i ON-tilstand.	Kontrollér tænd/slukknappen på bagsiden af apparatet. Den skal være trykket ind.
Pladetallerkenen drejer, men der kommer ikke nogen lyd, eller den er for lav.	Afdækningen befinder sig stadig på pickuppen.	Fjern forsigtigt afdækningen.
	Pickuparmen er ikke sænket ned på pladen.	Sænk pickuparmen ned.
	Forkert indstilling ved tilsluttet lydsystem.	Kontrollér indstillingerne til det tilsluttede lydsystem, fx MC i stedet for MM.
	Følerdiamanten er beskadiget.	Kontrollér diamanten, og udskift den eventuelt.
	Diamanten sidder ikke rigtigt i pickuppen.	Kontrollér pickuppen, skub i givet fald følerdiamanten helt ind.
	Forkert indstilling af den indbyggede forforstærker.	Vælg den rigtige indstilling. Hvis du anvender en forstærker med phono-indgang, skal forforstærkeren stå på OFF. Hvis du har sluttet en AUX-indgang til PLATINUM, skal forforstærkeren stå på ON.
Nåltrykket er for stort eller for lavt.	Indstil nåltrykket.	

Fejl	Mulige årsager	Løsning
Følerdiamanten hopper.	Nåltrykket er for stort eller for lavt.	Indstil nåltrykket.
	Anti-skating er ikke korrekt indstillet.	Indstil anti-skating.
	Pladen har buler.	Skift plade.
	Pladen har ridser.	Skift plade.
Kraftig baggrundsstøj.	Der er støv på følerdiamanten eller på pladen.	Fjern støvet.
Brummende lyde.	Pladespilleren forstyrres af vibrationer i underlaget eller fra højttalere i nærheden.	Isoler pladespilleren fra vibrationerne.
Musikken afspilles for hurtigt eller for langsomt.	Afspilningshastigheden er ikke korrekt.	Indstil den korrekte afspilningshastighed.
Brummelyde.	Jordkablet er ikke korrekt sluttet til.	Kontrollér, om jordkablet er korrekt sluttet til.
	Afhængigt af lydsystemet kan tilslutning af jordledningen føre til brummen. Jordledningen har den modsatte effekt.	I dette tilfælde må jordledningen ikke forbindes.
Der kan ikke etableres Bluetooth-forbindelse.	Bluetooth-enheden er ikke forbundet med PLATINUM.	Sluk for Bluetooth på begge enheder, og tænd det igen. Forsøg så en gang til.
Ingen forbindelse til min smartphone.	Denne funktion understøttes ikke.	Forbind PLATINUM til en Bluetooth-højtaler eller -hovedtelefoner.

11. Garanti

For fremsættelse af garantikrav gælder følgende uden begrænsning af dine lovmæssige rettigheder:

- Garantikrav kan kun efterkommes inden for en periode på maks. 2 år (1 år i Nordamerika og Australien) efter købsdatoen.
- Inden for garantiperioden afhjælper sonoro audio GmbH gratis alle fejl og mangler, der er forårsaget af materiale- eller produktionsfejl, gennem reparation eller udskiftning af PLATINUM efter eget skøn.
- Ved henvendelser angående reklamation bedes du henvende dig til vores kundeservice. Du kan finde kontaktoplysningerne under "Kontaktoplysninger" eller under sonoro.de
- Reparation eller udskiftning af PLATINUM medfører ingen ny garantiperiode. Varigheden på garantiperioden forbliver definitivt 2 år (1 år i Nordamerika og Australien) efter købsdatoen.
- Garantien dækker ikke skader forårsaget af uhensigtsmæssig brug, normal slitage og brug eller fejl og mangler, der er ubetydelige for PLATINUMs værdi eller brugsegnethed. Reparationer, der ikke er udført af et serviceværksted, der er autoriseret af os, er også ekskluderet fra garantien.

WIR DANKEN IHNEN FÜR IHR VERTRAUEN

Bei der Entwicklung und Produktion unserer Audioprodukte legen wir größten Wert auf Qualität und höchstmögliche Sorgfalt. Dazu gehört auch, dass jeder einzelne Lautsprecher vor dem Verlassen des Werkes auf Herz und Nieren geprüft wird.

Es ist uns daher besonders wichtig, dass Sie nach dem Kauf noch lange Freude an Ihren ORCHESTRAS haben. Ist der Inhalt unvollständig oder beschädigt? Gibt es Anlass zu Beanstandungen? Wir lassen Sie mit Ihren Fragen nicht allein. Verlassen Sie sich auf das Know-how unserer Service-Mitarbeiter. Unser Service-Team weiß alles, was es über die sonoro Produkte zu wissen gibt und berät Sie freundlich, schnell und kompetent.

WE THANK YOU FOR YOUR TRUST

At sonoro we are putting the utmost effort in to developing state-of-the-art products with impeccable quality standards. It is very important to us that you stay satisfied with your sonoro product for the lifetime of the unit. If for any reason you need assistance or have a warranty claim, please do not hesitate to get in touch with our Service Team.

NOUS VOUS REMERCIONS DE VOTRE CONFIANCE

Chez sonoro nous sommes très attachés à la qualité irréprochable de nos produits. Nous ne souhaitons rien de moins que votre entière satisfaction. En cas de besoin d'assistance ou de réclamation, n'hésitez pas à prendre contact avec notre équipe de Service-Après-Vente.

DEUTSCHLAND - HQ

sonoro audio GmbH
Hammer Landstraße 45, 41460 Neuss, Deutschland

Phone +49 2131 8834-141

Fax +49 2131 7517-599

E-mail support@sonoro.de

Internet www.sonoro.de

ÖSTERREICH

+49 2131 8834141
austria@sonoro.de

SCHWEIZ

swiss@sonoro.de

ITALIA

italy@sonoro.de

BELGIEN

belgium@sonoro.de

POLSKA

poland@sonoro.de

HONG KONG

+852 2618 5900
hongkong@sonoro.de

SVERIGE

sweden@sonoro.de

UNITED KINGDOM

support@sonoro.co.uk

ESPAÑA

spain@sonoro.de

NEDERLAND

netherlands@sonoro.de

HRVATSKA

croatia@sonoro.de

SUOMI

finland@sonoro.de

FRANCE

support@sonoro.fr

PORTGUAL

portugal@sonoro.de

LUXEMBOURG

luxembourg@sonoro.de

NORGE

norway@sonoro.de

AUSTRALIA

australia@sonoro.de