

ROTEL®



# RAS-5000

Amplified Streamer

Streamer Amplifié

Verstärkter Streamer

Streamer amplificado

Versterkte streamer

Streamer amplificato

Förstärkt Streamer

Интегрированный Сетевой Стример

Owner's Manual

Manuel de l'utilisateur

Bedienun gsanleitung

Manual de Instrucciones

Gebruikershandleiding

Manuale di istruzioni

Instruktionsbok

Инструкция пользователя

## Wichtige Sicherheitshinweise

### Hinweis

Der RS232-Anschluss sollte nur von autorisierten Personen genutzt werden.

**VORSICHT:** Im Innern des Gerätes befinden sich keine vom Bediener zu wartenden Teile. Alle Servicearbeiten müssen von qualifiziertem Servicepersonal durchgeführt werden.

**VORSICHT:** Dieses Gerät darf nur in trockenen Räumen betrieben werden. Zum Schutz vor Feuer oder einem elektrischen Schlag dürfen keine Flüssigkeiten in das Gerät gelangen. Stellen Sie keine mit Flüssigkeit gefüllten Vasen auf das Gerät. Das Eindringen von Gegenständen in das Gehäuse ist zu vermeiden. Sollte dieser Fall trotzdem einmal eintreten, trennen Sie das Gerät sofort vom Netz. Lassen Sie es von einem Fachmann prüfen und die notwendigen Reparaturarbeiten durchführen.

Bitte lesen Sie sich die Bedienungsanleitung vor Nutzung des Gerätes genau durch.

Bewahren Sie die Bedienungsanleitung so auf. Befolgen Sie alle Warn.

Befolgen Sie alle Sicherheitshinweise in der Bedienungsanleitung und auf dem Gerät.

Betreiben Sie das Gerät nicht in der Nähe von Wasser.

Reinigen Sie das Gehäuse nur mit einem weichen, trockenen Tuch oder einem Staubsauger.

Stellen Sie das Gerät weder auf ein Bett, Sofa, Teppich oder ähnliche Oberflächen, damit die Ventilationsöffnungen nicht verdeckt werden. Das Gerät sollte nur dann in einem Regal oder in einem Schrank untergebracht werden, wenn eine ausreichende Luftzirkulation gewährleistet ist.

Stellen Sie das Gerät nicht in die Nähe von Wärmequellen (Heizkörpern, Wärmespeichern, Öfen oder sonstigen Quellen, die Wärme erzeugen).

Versuchen Sie nicht, die Erdungs- und/oder Polarisationsvorschriften zu umgehen. Das Netzkabel sollte an eine Schutzkontaktsteckdose angeschlossen werden.

Netzkabel sind so zu verlegen, dass sie nicht beschädigt werden können (z. B. durch Trittbelastung, Möbelstücke oder Erwärmung). Besondere Vorsicht ist dabei an den Steckern, Verteilern und den Anschlussstellen des Gerätes geboten.

Verwenden Sie nur vom Hersteller spezifiziertes Zubehör.

Verwenden Sie nur Transportmittel, Racks, Halterungen oder Regalsysteme stark genug, um das Gerät zu unterstützen. Seien Sie vorsichtig, wenn Sie das Gerät in einem Ständer



oder Rack bewegen, um Verletzungen oder Schäden am Gerät.

Während eines Gewitters oder bei Nichtbenutzung über einen längeren Zeitraum ziehen Sie den Netzstecker aus der Steckdose.

Schalten Sie das Gerät sofort aus und ziehen Sie geschultes Fachpersonal zu Rate, wenn: das Netzkabel oder der Stecker beschädigt sind; Gegenstände bzw. Flüssigkeit in das Gerät gelangt sind; das Gerät Regen ausgesetzt war, das Gerät nicht ordnungsgemäß funktioniert bzw. eine deutliche Leistungsminderung aufweist; das Gerät hingefallen ist bzw. beschädigt wurde.

Das Gerät sollte in nicht tropischen Klima eingesetzt werden.

Die Belüftung darf nicht durch Abdecken der Belüftungsöffnungen mit Gegenständen wie Zeitungen, Tischdecken, Vorhängen usw. beeinträchtigt werden.

Stellen Sie keine offenen Flammen wie brennende Kerzen auf das Gerät.

Das Berühren von nicht isolierten Anschlüssen oder Kabeln kann zu einem unangenehmen Gefühl führen.

**Stellen Sie sicher, dass um das Gerät ein Freiraum von 10 cm gewährleistet ist.**

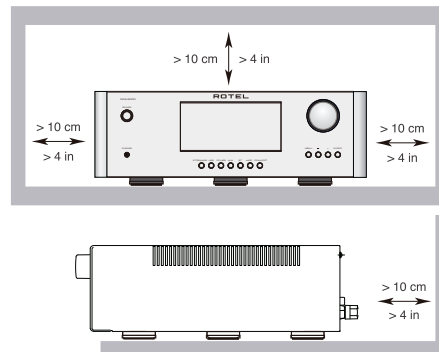

**WARNUNG:** Die Verbindung mit den Netz kann nur über den Netzeingang an der Geräterückseite unterbrochen werden. Das Gerät muss so aufgestellt werden, dass Sie freien Zugriff auf den Netzeingang haben.

Bevor Sie das Gerät in Betrieb nehmen, prüfen Sie, ob die Betriebsspannung mit der örtlichen Netzspannung (Europa: 230 V/50 Hz) übereinstimmt. Die Betriebsspannung ist an der Rückseite des Gerätes angegeben.

Schließen Sie das Gerät nur mit dem beiliegenden Netzkabel an die Wandsteckdose an. Modifizieren Sie das Netzkabel auf keinen Fall. Verwenden Sie keine Verlängerungskabel.

Verwenden Sie gemäß Class 2 isolierte Lautsprecherkabel, um eine ordnungsgemäße Installation zu gewährleisten und die Gefahr eines elektrischen Schlages zu minimieren.

Setzen Sie die Batterien in der Fernbedienung nicht zu starker Hitze wie Sonneneinstrahlung, Feuer oder anderen Wärmequellen aus. Die Batterien sollten gemäß staatlichen und lokalen Richtlinien recycelt oder entsorgt werden.

Dieses Gerät entspricht Abschnitt 15 der FCC-Regeln. Der Betrieb ist unter den folgenden Bedingungen zulässig: (1) Dieses Gerät darf keine störenden Interferenzen verursachen. (2) Dieses Gerät muss Interferenzen akzeptieren (einschließlich solcher, die zu einem ungewünschten Betrieb führen).

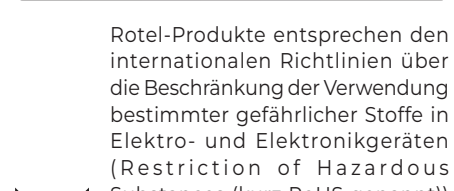
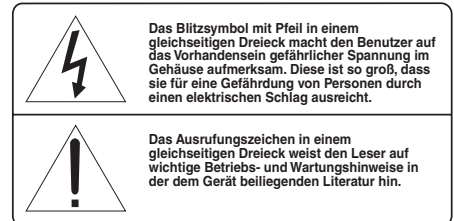
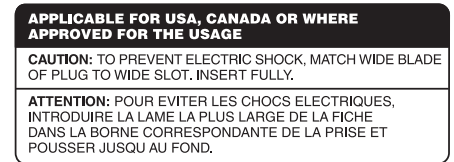

Rotel-Produkte entsprechen den internationalen Richtlinien über die Beschränkung der Verwendung bestimmter gefährlicher Stoffe in Elektro- und Elektronikgeräten (Restriction of Hazardous Substances (kurz RoHS genannt)) und über Elektro- und Elektronik-Altgeräte (Waste Electrical and Electronic Equipment (WEEE)). Die durchgestrichene Mülltonne steht für deren Einhaltung und besagt, dass die Produkte ordnungsgemäß recycelt oder diesen Richtlinien entsprechend entsorgt werden müssen.



Dieses Symbol bedeutet, dass das Gerät doppelt isoliert ist. Es muss daher nicht geerdet werden.



Figure 1-1: Controls and Connections  
 Commandes et Branchements  
 Bedienelemente und Anschlüsse  
 Controles y Conexiones

Controlli e connessioni  
 De bedieningsorganen en aansluitingen  
 Kontrollor och anslutningar  
 Органы управления и разъемы

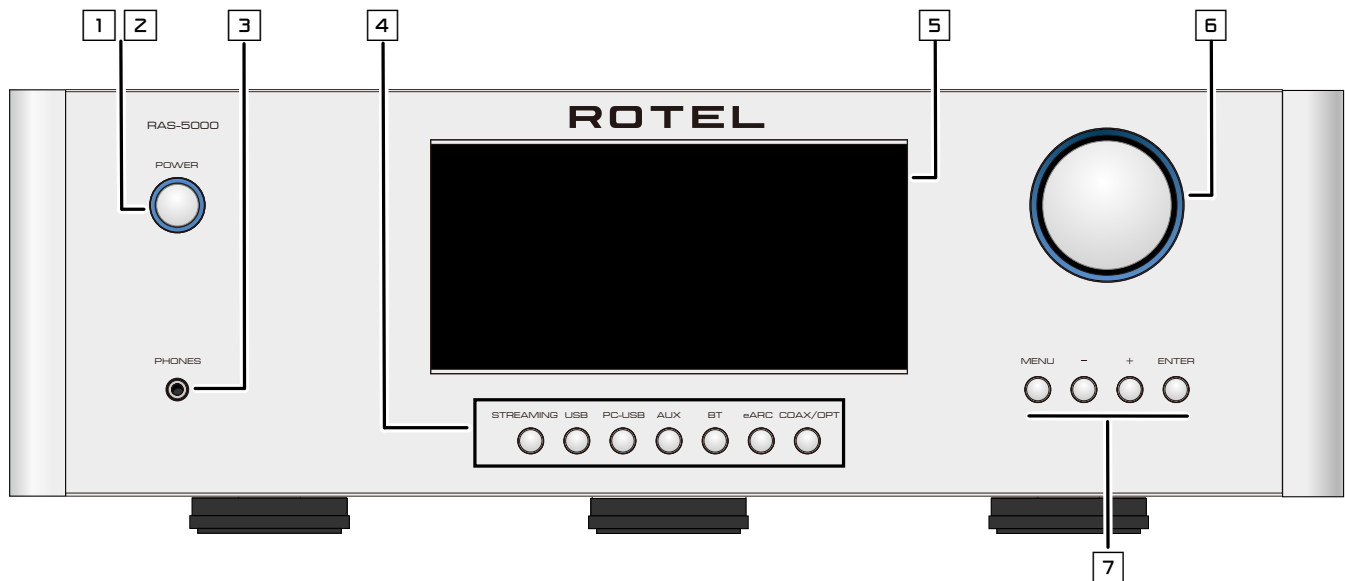

1: Power-Taste

Können Sie das Gerät ein- und ausschalten.

2: Power LED

3: Kopfhörerausgang

Über den mit PHONES gekennzeichneten Ausgang kann ein Kopfhörer angeschlossen werden.

4: SOURCE-Regler

Können Sie die gewünschte Eingangsquelle auswählen.

5: Display

6: VOLUME Drehregler

Stellen Sie die gewünschte Lautstärke ein.

7: MENU und - / + Tasten

Die verschiedenen Menüs zuzugreifen und die Einstellungen zu bedienen.

Figure 1-2: Controls and Connections  
 Commandes et Branchements  
 Bedienelemente und Anschlüsse  
 Controles y Conexiones

Controlli e connessioni  
 De bedieningsorganen en aansluitingen  
 Kontroller och anslutningar  
 Органы управления и разъемы

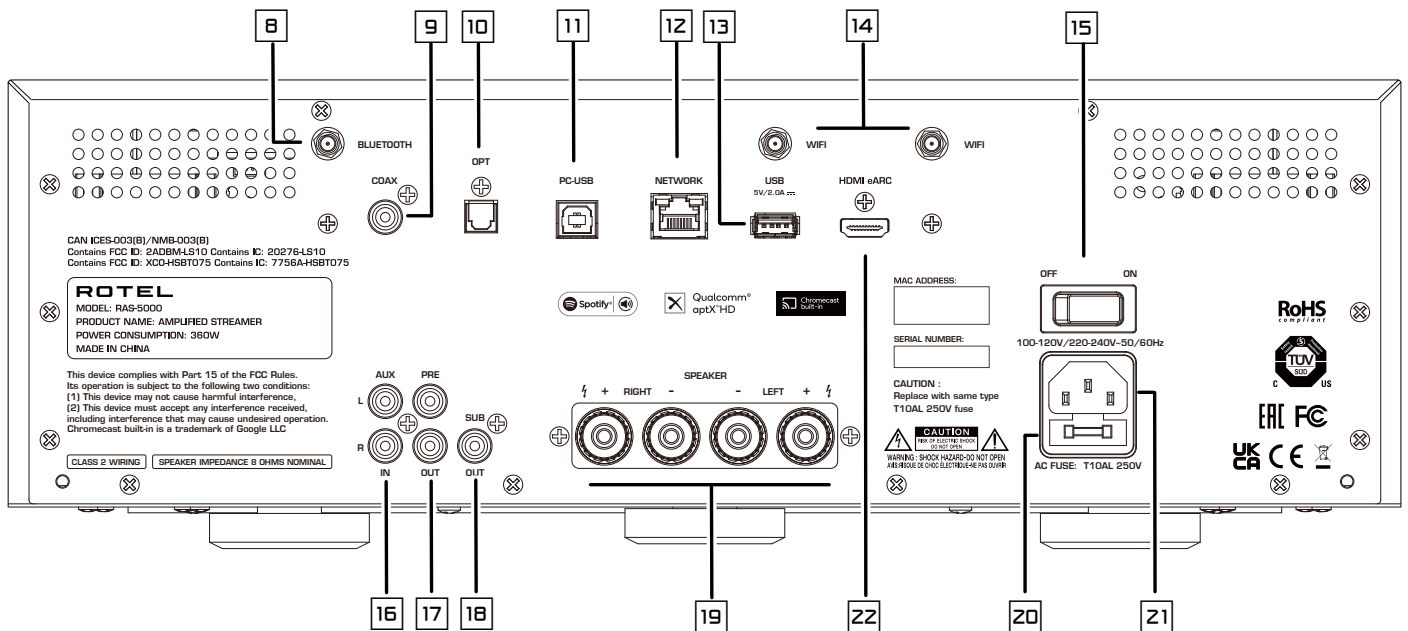

**8**: Bluetooth-Antenne  
 Mithilfe der Bluetooth-Antenne können Sie via Bluetooth wireless streamen.

**9**: COAX-Eingang

**10**: OPTICAL-Eingang

**11**: PC-USB-Eingang

**12**: NETWORK-BUCHSE

**13**: USB POWER-Port  
 Zur Audiowiedergabe über Flash-Laufwerk verwenden.

**14**: Wi-Fi-Antenne  
 Für drahtlose Verbindung verwenden.

**15**: Power-Schalter

**16**: AUX-Eingang  
 Analoge Hochpegel Eingang.

**17**: PRE Output  
 Verbinden zu ein Vollverstärker oder eine externe Endstufe.

**18**: SUB-Ausgang  
 Erbinden zu ein Subwoofer.

**19**: Lautsprecheranschlüsse

**20**: Sicherungshalter

**21**: Netzeingang

**22**: HDMI eARC-Eingang  
 Stellen Sie eine Verbindung zum TV ARC HDMI-Anschluss her, um 2-Kanal-Audio über RAS-5000 zu empfangen.

Figure 2: Remote Control  
Télécommande infra-rouge  
Fernbedienung  
Mando a Distancia

Telecomando  
De afstandsbediening  
Fjärrkontroll  
Пульт ДУ

Ⓐ: Power-Taste 

Können Sie das Gerät ein- und ausschalten.

Ⓑ: Navigations- und OK-Tasten  
Die verschiedenen Menüs zuzugreifen und die Einstellungen zu bedienen.

Ⓒ:  -Taste

Ton stumm zu schalten.

Ⓓ: Volume Tasten

Stellen Sie die gewünschte Lautstärke ein.

Ⓔ: SOURCE-Taste

Können Sie die gewünschte Eingangsquelle auswählen.

Ⓕ: Preset-Tasten

Sie können um einen Sender zu speichern und abzurufen.

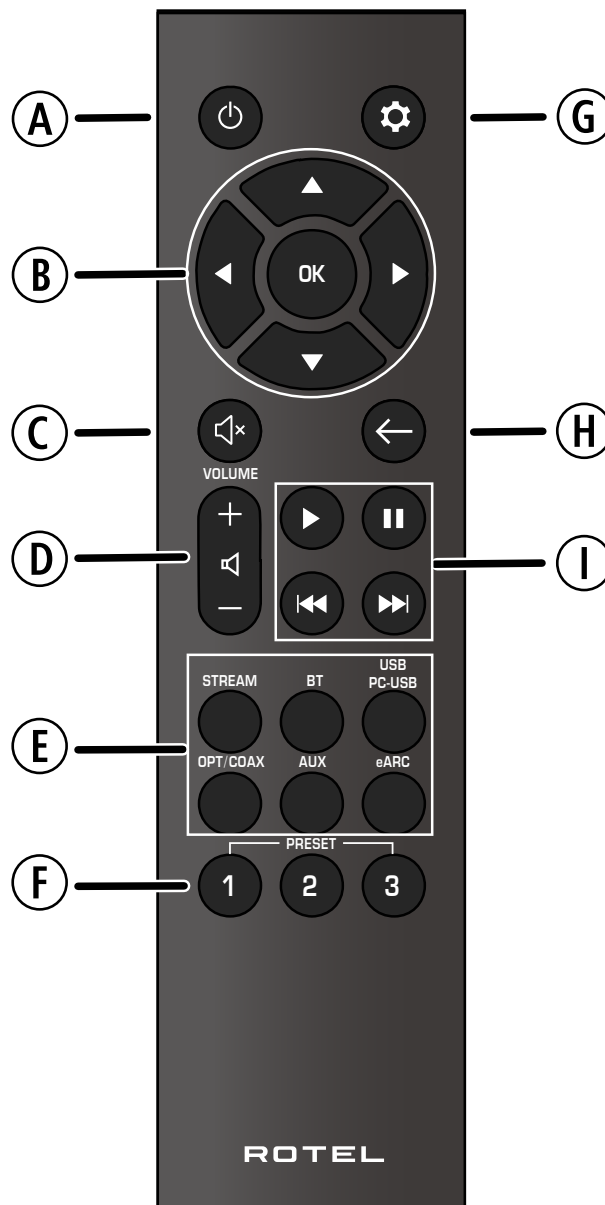

Ⓖ: SETUP-Taste 

Der Setup-Menü auf der Gerätefront aktivieren.

Ⓕ:  -Taste

Kehren Sie zum vorherigen Auswahlbild zurück.

Ⓖ: Tasten für die Wiedergabesteuerung  
Steuern Sie die Wiedergabe, Pause, den nächsten Titel und den vorherigen Titel des Audios.

Figure 3: Antennas, Analog Input and Speaker Output Connections  
 Branchements d'antennes, entrée analogique et sorties enceintes acoustiques  
 Anschlussdiagramm  
 Conexiones para las antenas, Entrada analógica y Salida a las Cajas Acústicas  
 Aansluitingen van Antennes, Analoge ingang en de luidsprekeruitgangen  
 Collegamenti di antenne, ingresso analogico e diffusori  
 Antenner-, Signal- och högtalaranslutningar  
 Подсоединение Антенны, источников сигнала и акустических систем

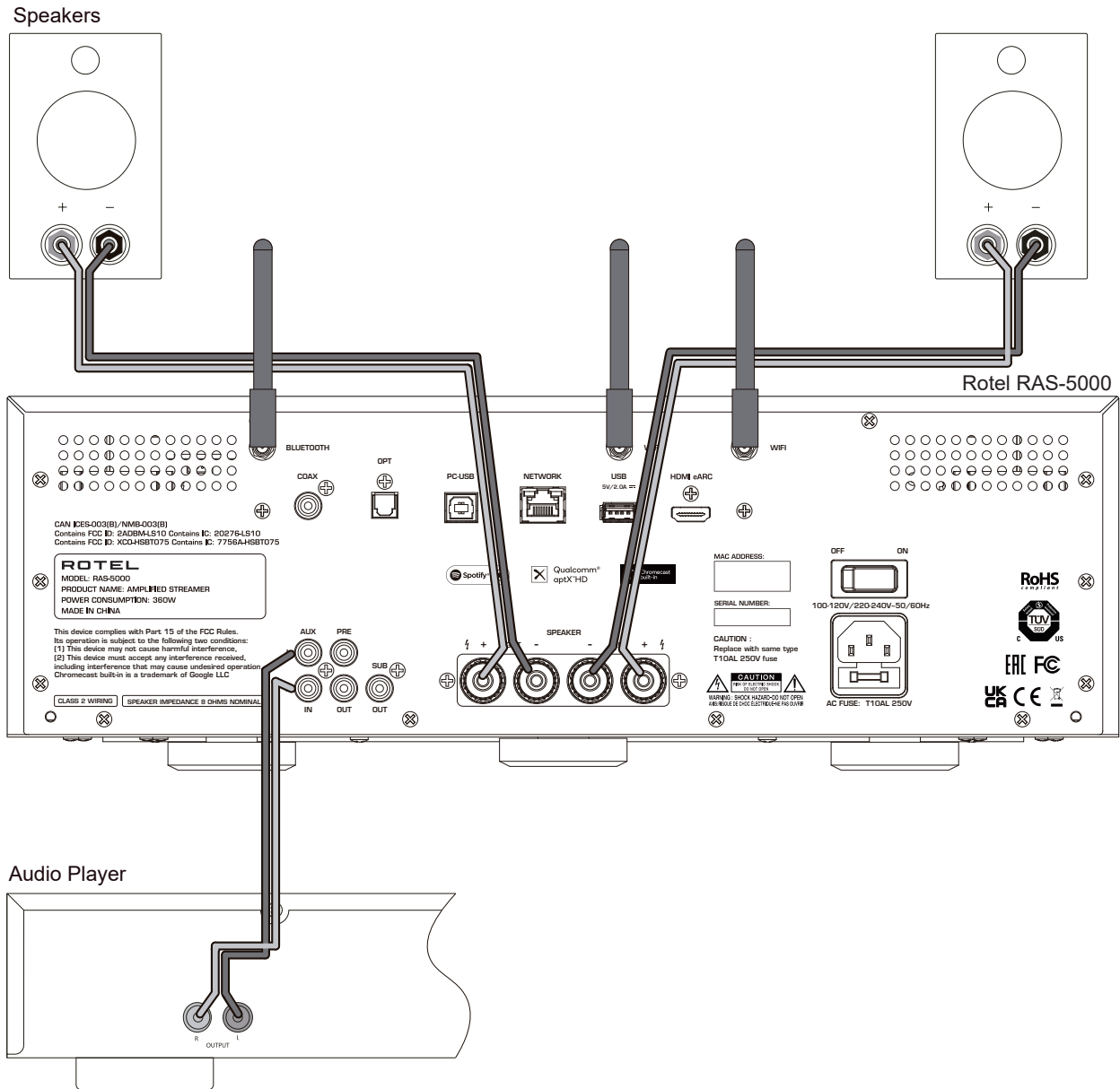

Figure 4: Digital Input Connections  
Branchements Entrées numériques  
Digitaleingänge-Anschlüsse  
Conexiones Entradas Digitales

Digitale ingang verbinding  
Collegamenti ingressi digitali  
Anslutningar för digitala ingångar  
Подсоединение к цифровым входам

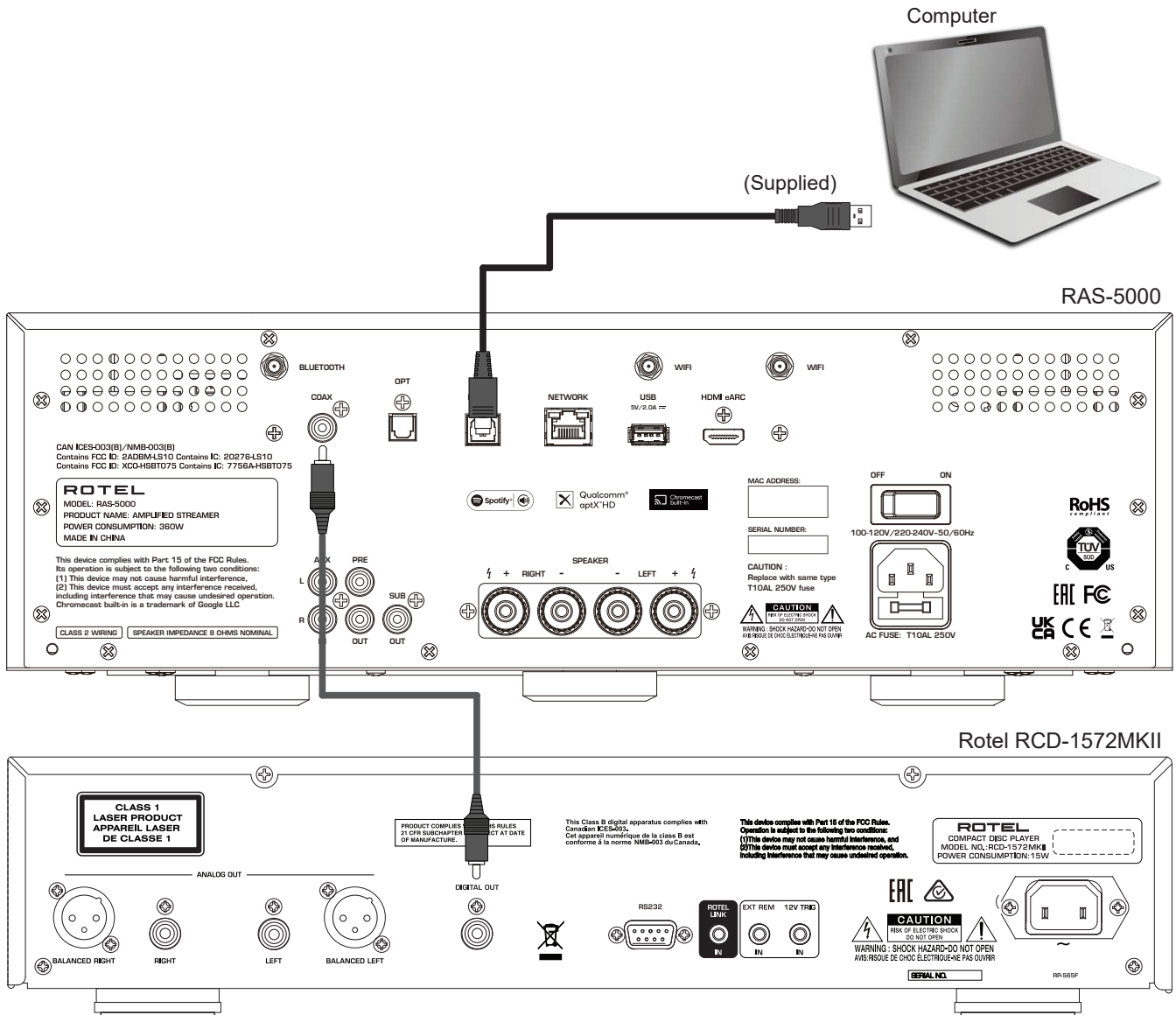
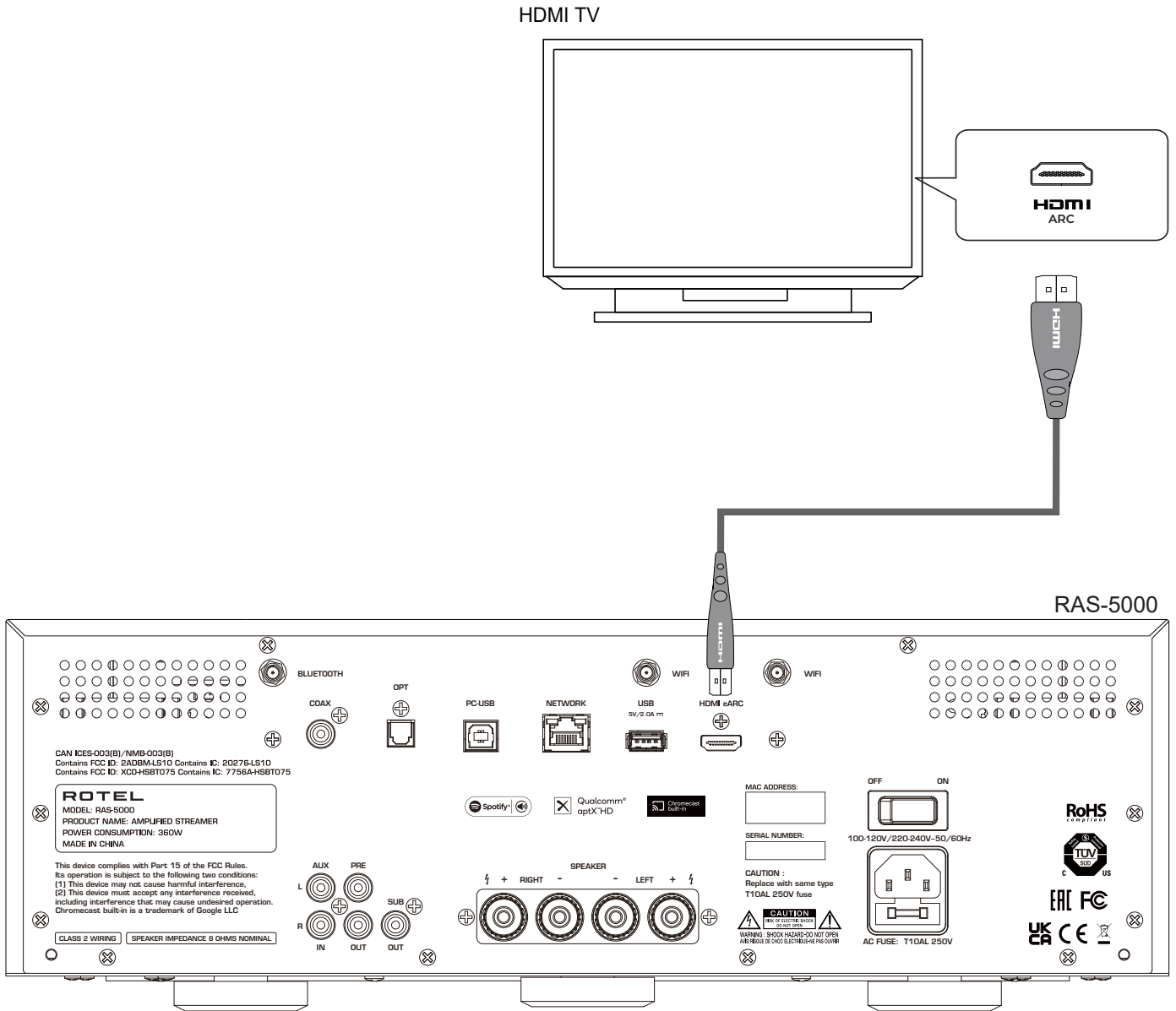

Figure 5: HDMI eARC Connections  
Connexions HDMI eARC  
HDMI eARC-Verbindungen  
Conexiones HDMI eARC Posterior

HDMI eARC-aansluitingen op de achterkant  
Collegamento delle prese HDMI eARC posteriori  
HDMI eARC-anslutning på baksidan  
Подключение к HDMI eARC разъему на  
задней панели





## Important Notes

**When making connections be sure to:**

- ✓ Turn off **all** the components in the system **before** hooking up **any** components, including loudspeakers.
- ✓ Turn off **all** components in the system **before** changing **any** of the connections to the system.

**It is also recommended that you:**

- ✓ Turn the volume control of the unit all the way down **before** the unit is turned **on or off**.

## Remarques importantes

**Pendant les branchements, assurez-vous que :**

- ✓ **Tous** les maillons sont éteints **avant** leur branchement, **quels qu'ils soient**, y compris les enceintes acoustiques.
- ✓ Éteignez **tous** les maillons **avant** de modifier **quoi que ce soit** au niveau de leurs branchements, quels qu'ils soient.

**Il est également recommandé de :**

- ✓ Toujours baissez le niveau sonore via le contrôle de volume, **avant d'allumer ou d'éteindre** l'amplificateur.

## Wichtige Hinweise

**Achten Sie beim Herstellen der Verbindungen auf Folgendes:**

- ✓ Schalten Sie **alle** Komponenten im System ab, **bevor** Sie Geräte (einschließlich Lautsprecher) anschließen.
- ✓ Schalten Sie **alle** Komponenten im System ab, **bevor** Sie Anschlüsse im System verändern.

**Ferner empfehlen wir, dass**

- ✓ Sie die Lautstärke herunterdrehen, **bevor** Sie die Endstufe **ein-** oder **abschalten**.

## Notas Importantes

**Cuando realice las conexiones, asegúrese de que:**

- ✓ Desactiva **todos** los componentes del equipo, cajas acústicas incluidas, **antes** de conectar **cualquier nuevo componente** en el mismo.
- ✓ Desactiva **todos** los componentes del equipo **antes** de cambiar **cualquier conexión del mismo**.

**También le recomendamos que:**

- ✓ Reduzca el nivel de volumen de su amplificador a cero **antes** de **activarlo o desactivarlo**.

## Héél belangrijk

**Bij het maken van de verbindingen:**

- ✓ Zorg dat niet alleen de RAS-5000, maar de **gehele** installatie uitstaat, als nog niet **alle** verbindingen gemaakt zijn.
- ✓ Zorg dat niet alleen de RAS-5000, maar de **gehele** installatie ook uitstaat, **als** u verbindingen gaat **wijzigen**.

**Wij raden u ook aan om**

- ✓ de volumeregelaar van de voorversterker geheel dicht te draaien (volkomen naar links) **wanneer** u uw eindversterker **aan- of uitzet**.

## Note importanti

**Quando effettuate i collegamenti assicuratevi di:**

- ✓ Spegnerne **tutti** i componenti del sistema **prima** di collegare **qualsiasi** componente, inclusi i diffusori.
- ✓ Spegnerne **tutti** i componenti del sistema **prima** di modificare **qualsiasi** connessione nel sistema.

**Vi raccomandiamo inoltre di:**

- ✓ Portare il volume a zero **prima** di **accendere o spegnere** l'amplificatore.

## Viktigt

**Tänk på följande när du gör anslutningar:**

- ✓ Stäng av **alla** komponenter i anläggningen **innan** du ansluter nya komponenter, inklusive högtalare.
- ✓ Stäng av **alla** komponenter i anläggningen **innan** du ändrar någon anslutning **i anläggningen**.

**Vi rekommenderar också följande:**

- ✓ Vrid ner volymen på förstärkaren helt och hållet **innan** förstärkaren slås **på eller av**.

## Важные замечания

**Перед подсоединением:**

- ✓ Выключите **все** компоненты, включая колонки.
- ✓ Выключите **все** компоненты в вашей системе, прежде чем что-то в ней **менять**.

**Рекомендуется также:**

- ✓ Вывести громкость усилителя на **минимум**, перед тем как **включать или выключать** его.

## Inhaltsverzeichnis

<b>Wichtige Sicherheitshinweise</b> .....	<b>2</b>
Figure 1-1: Bedienelemente und Anschlüsse	3
Figure 1-2: Bedienelemente und Anschlüsse	4
Figure 2: Fernbedienung	5
Figure 3: Conexiones para las antenas, Entrada analógica y Salida a las Cajas Acústicas	6
Figure 4: Digitaleingänge-Anschlüsse	7
Figure 5: Rear HDMI Connection	8
Wichtige Hinweise	9
<b>Die Firma Rotel</b> .....	<b>10</b>
<b>Zu dieser Anleitung</b> .....	<b>10</b>
Einige Vorsichtsmaßnahmen	11
Aufstellung des Gerätes	11
kable	11
<b>Fernbedienung</b> .....	<b>11</b>
Batterien der Fernbedienung	11
<b>Netzspannung und Bedienung</b> .....	<b>12</b>
Netzeingang <sup>[2]</sup>	12
Power-Schalter (Hauptnetzschalter) <sup>[5]</sup>	12
POWER-Schalter <sup>[1]</sup> <sup>[A]</sup> und POWER-LED <sup>[2]</sup>	12
<b>Schutzschaltung</b> <sup>[2]</sup> .....	<b>12</b>
<b>Eingangssignalanschlüsse</b> .....	<b>13</b>
AUX Eingänge <sup>[6]</sup>	13
Digitaleingänge <sup>[9]</sup> <sup>[10]</sup>	13
<b>Ausgangsanschlüsse</b> .....	<b>13</b>
Preamp-Ausgang <sup>[17]</sup>	13
SUB-Ausgang <sup>[10]</sup>	13
Kopfhörerausgang <sup>[3]</sup>	13
<b>Anschließen der Lautsprecher</b> <sup>[19]</sup> .....	<b>13</b>
Auswahl der Lautsprecherkabel	13
Polarität und Phasenabgleich	13
Anschluss der Lautsprecher	13
<b>Display</b> <sup>[5]</sup> .....	<b>13</b>
<b>aptX™ HD Bluetooth-Verbindung</b> <sup>[8]</sup> .....	<b>14</b>
<b>Rückseitiger USB POWER-Port</b> <sup>[13]</sup> .....	<b>14</b>
<b>PC-USB-Eingang</b> <sup>[11]</sup> .....	<b>14</b>
<b>HDMI eARC-Eingang</b> <sup>[22]</sup> .....	<b>14</b>
<b>Netzwerkverbindung</b> <sup>[12]</sup> <sup>[14]</sup> .....	<b>14</b>
<b>Streaming</b> .....	<b>14</b>
Streaming über Wi-Fi	14
Audio-Streaming	16
<b>Roon Ready</b> .....	<b>16</b>
<b>Spotify®</b> .....	<b>16</b>
<b>Tidal Connect</b> .....	<b>16</b>
<b>Überblick über die Tasten und Bedienelemente</b> .....	<b>16</b>
Hauptmenü (Main Menu) .....	<b>17</b>
<b>Bei Störungen</b> .....	<b>18</b>
Die POWER-Anzeige leuchtet nicht	18
Das Netzwerk arbeitet nicht	18
Austauschen der Sicherung	18
Kein Ton	18
Bluetooth-Kopplung ist nicht möglich	18
Spielbare Audioformate	19
<b>RAS-5000 App</b> .....	<b>19</b>
<b>Technische Daten</b> .....	<b>20</b>

## Die Firma Rotel

Unsere Geschichte begann vor ungefähr 60 Jahren. In den folgenden Jahrzehnten haben wir Hunderte von Auszeichnungen für unsere Produkte erhalten und unzähligen Menschen echten Hörgenuss bereitet, denen gute Unterhaltung wichtig ist.

Rotel wurde von einer Familie gegründet, deren Interesse an Musik so groß war, dass sie beschloss, hochwertigste HiFi-Produkte herzustellen und Musikliebhabern ungeachtet ihres Geldbeutels einen außergewöhnlichen Wert zukommen zu lassen. Ein Ziel, das von allen Rotel-Mitarbeitern verfolgt wird.

Im Laufe der Jahre ist diese Leidenschaft ungebrochen geblieben, und das Familienziel, Audiophilen und Musikliebhabern unabhängig von ihrem Budget einen außergewöhnlichen Wert zu bieten, wird von allen Rotel-Mitarbeitern geteilt.

Die Ingenieure arbeiten als Team eng zusammen. Sie hören sich jedes neue Produkt an und stimmen es klanglich ab, bis es den gewünschten Musikstandards entspricht. Die eingesetzten Bauteile stammen aus verschiedenen Ländern und wurden ausgewählt, um das jeweilige Produkt zu optimieren. So finden Sie in Rotel-Geräten Kondensatoren aus Großbritannien und Deutschland, Halbleiter aus Japan oder den USA und direkt bei Rotel gefertigte Ringkerntransformatoren.

Wir fühlen uns unserer Umwelt gegenüber verpflichtet. Und da immer mehr Elektronik produziert wird und später entsorgt werden muss, ist es von Herstellerseite besonders wichtig, Produkte zu entwickeln, die unsere Umwelt möglichst wenig belasten.

Rotel ist stolz darauf, seinen Beitrag zu leisten. So konnten wir den Bleianteil in unserer Elektronik durch bleifreies Lötten reduzieren. Unsere Ingenieure arbeiten stetig daran, die Effizienz unserer Netzteile zu verbessern, ohne dabei Kompromisse in der Qualität einzugehen. Im Standby-Betrieb ist die Leistungsaufnahme von Rotel-Geräten minimal, um den geltenden Grenzwert einzuhalten.

Wir verbessern den Herstellungsprozess stetig, um ihn möglichst sauber und umweltfreundlich zu gestalten.

Vielen Dank, dass Sie sich für dieses Rotel-Produkt entschieden haben. Wir sind sicher, dass Sie in den nächsten Jahren viel Freude daran haben werden.

## Zu dieser Anleitung

Vielen Dank, dass Sie sich für den Integrierter Netzwerk-Streamer RAS-5000 entschieden haben. Dieses einzigartige Gerät kann optimal in jedem hochwertigen Audiosystem eingesetzt werden.

Dieser Netzwerk-Streamer überzeugt durch höchste Wiedergabequalität und ist mit einer Vielzahl von Ausstattungsmerkmalen ausgestattet. Bei seiner Entwicklung wurde besonderer Wert darauf gelegt, den kompletten Dynamikbereich und feinste Facetten der Musik wiederzugeben. Der RAS-5000 überzeugt mit einem großzügig dimensionierten Netzteil mit von Rotel hergestelltem Ringkerntransformator. Dieses niederohmige Netzteil hat extreme Leistungsreserven, die es dem Netzwerk-Streamer ermöglichen, die anspruchsvollsten Musiksignale zu verarbeiten. Zwar

ist diese Konstruktion teurer in der Herstellung, die Musikwiedergabe jedoch profitiert davon deutlich.

Die Signalwege sind streng symmetrisch gehalten, um Laufzeitunterschiede in den Kanälen zu verhindern. Auf der Platine werden Metallfilmwiderstände und Polystyrol- bzw. Polypropylenkondensatoren eingesetzt, die die Signale klanggetreu übertragen. Alle Aspekte dieser Konstruktion dienen nur dem Ziel der möglichst originalgetreuen Wiedergabe von Musik.

Der RAS-5000 ist einfach zu installieren und zu bedienen. Sollten Sie bereits Erfahrung mit der Installation anderer Stereosysteme haben, dürften keinerlei Probleme auftreten. Schließen Sie einfach die gewünschten Geräte an und genießen Sie die Musik.

## Einige Vorsichtsmaßnahmen

**WARNUNG:** Um Schäden an Ihrem System zu vermeiden, schalten Sie ALLE Geräte im System ab, bevor Sie die Lautsprecher oder andere Geräte mit dem System verbinden oder von ihm trennen. Schalten Sie die Geräte im System erst wieder ein, wenn alle Verbindungen ordnungsgemäß und sicher hergestellt worden sind. Achten Sie besonders auf die Lautsprecherkabel. Stellen Sie sicher, dass die blanken Kabelenden vollständig unter den Schraubklemmen sitzen und somit das Berühren benachbarter Drähte oder Anschlüsse ausgeschlossen ist.

Lesen Sie sich die Bedienungsanleitung bitte vor der Inbetriebnahme genau durch. Neben grundsätzlichen Installations- und Bedienungshinweisen (bitte beachten Sie auch die Sicherheitshinweise am Anfang der Bedienungsanleitung) enthält sie allgemeine Informationen, die Ihnen helfen werden, Ihr System mit seiner maximalen Leistungsfähigkeit zu betreiben. Bitte setzen Sie sich bei etwaigen Fragen mit Ihrem autorisierten Rotel-Fachhändler in Verbindung.

Bewahren Sie den Versandkarton und das übrige Verpackungsmaterial des Gerätes für einen eventuellen späteren Einsatz auf. Der Versand oder Transport des Netzwerk-Streamers in einer anderen als der Originalverpackung kann zu erheblichen Beschädigungen des Gerätes führen.

Wenn in der Box enthalten, füllen Sie bitte die Registrierungskarte des Besitzers aus oder registrieren Sie sich online. Bewahren Sie bitte die Original-Kaufquittung auf. Sie belegt am besten das Kaufdatum, das für Sie wichtig wird, sobald Sie eine Garantieleistung in Anspruch nehmen.

## Aufstellung des Gerätes

Wie bei anderen Audiokomponenten auch, kann die Signalqualität dieses Gerät durch andere Geräte beeinträchtigt werden. Stellen Sie ihn daher nicht auf andere Geräte. Auch sollten die Audiosignalkabel nicht neben den Netzkabeln verlaufen, um Rauschen oder Interferenzen zu vermeiden.

Das Gerät erwärmt sich während des Betriebes. Die entstehende Wärme kann unter normalen Bedingungen über die Kühlrippen und Ventilationsöffnungen abgeführt werden. Die Ventilationsöffnungen an der Oberseite dürfen nicht verdeckt werden. Um das Gerät muss ein Freiraum von 10 cm und am Aufstellungsort eine ausreichende Luftzirkulation gewährleistet sein, um einer Überhitzung des Netzwerk-Streamers vorzubeugen.

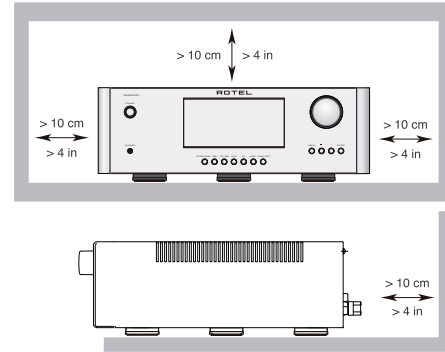

Berücksichtigen Sie beim Aufstellen das Gewicht des Netzwerk-Streamers. Wir empfehlen, ihn in entsprechendem HiFi-Möbiliar unterzubringen. HiFi-Möbiliar ist so ausgelegt, dass Erschütterungen, die den Klang beeinträchtigen, gedämpft bzw. unterdrückt werden. Lassen Sie sich von Ihrem autorisierten Rotel-Fachhändler in Bezug auf HiFi-Möbiliar und die optimale Aufstellung von Audiokomponenten beraten.

## Kabel

Achten Sie bitte darauf, dass Netz-, Digital- und die normalen Audiosignalkabel separat verlaufen. Dies minimiert die Wahrscheinlichkeit, dass Netz- bzw. Digitalkabel die Signale der normalen Audiosignalkabel stören. Wir empfehlen, hochwertige abgeschirmte Kabel zu verwenden. Wenden Sie sich bei etwaigen Fragen zu den optimalen Kabeln für Ihr System an Ihren autorisierten Rotel-Fachhändler.

## Fernbedienung

Einige Funktionen können entweder über die Bedienelemente an der Gerätefront oder über die beiliegende Fernbedienung gesteuert werden. Funktionen, die sich auf das Hauptgerät beziehen, sind mit einer Zahl gekennzeichnet, die von einem Kästchen umgeben ist. Mit einem Kreis umgebene Buchstaben kennzeichnen die Funktionen auf der Fernbedienung.

## Batterien der Fernbedienung

Als u de batterij van de afstandsbediening wilt vervangen, moet u eerst de twee schroeven verwijderen (zie figuur 1). Verwijder vervolgens de batterijhouder door deze omlaag te trekken. Plaats een nieuwe CR2032-batterij volgens de markering in de batterijhouder (+ op de batterij naar beneden gericht). Plaats nu de houder zoals afgebeeld terug en gebruik twee schroeven om de houder vast te zetten.

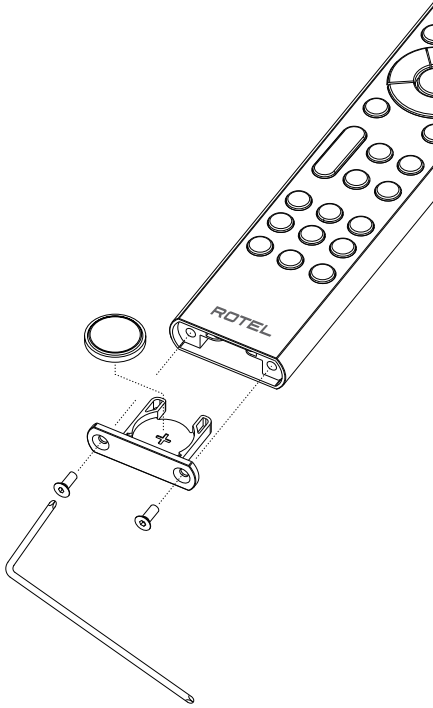

Figure 1

---

**HINWEIS:** Zum Entfernen der Schraube verwenden Sie bitte ausschließlich das mitgelieferte Werkzeug, um Beschädigungen an der Schraube und der Fernbedienung zu vermeiden.

---

**HINWEIS:** Ziehen Sie die Schraube nicht zu fest an, um Beschädigungen an der Schraube und der Fernbedienung zu vermeiden.

---

## Netzspannung und Bedienung

### Netzeingang 21

Das Gerät wird von Rotel so eingestellt, dass es der in Ihrem Land üblichen Netzspannung von 230 Volt/50 Hz entspricht. Die Einstellung ist an der Geräterückseite angegeben.

**HINWEIS:** Sollten Sie mit Ihrem Geräte in ein anderes Land umziehen, kann die Einstellung geändert werden, so dass das Gerät mit einer anderen Netzspannung betrieben werden kann. Ziehen Sie hierzu stets qualifiziertes Servicepersonal zu Rate..

---

**HINWEIS:** Some products are intended for sale in more than one country and as such are supplied with more than one AC cord. Please only use the one appropriate for your country/region.

---

Aufgrund seiner relativ hohen Nennleistung kann das Gerät viel Strom aufnehmen. Deshalb sollte es direkt in eine polarisierte Steckdose mit dem mitgelieferten Kabel oder einem anderen kompatiblen Kabel gesteckt werden, wie es von Ihrem autorisierten Rotel-Händler empfohlen wird. Verwenden Sie kein Verlängerungskabel. Eine hochbelastbare Mehrfachsteckdose kann eingesetzt werden, wenn sie (und die

Wandsteckdose) ausreichende Strommengen für den Geräte sowie die anderen an sie angeschlossenen Komponenten liefern können.

Sind Sie, wie z. B. bei einer mehrwöchigen Urlaubsreise, für längere Zeit nicht zu Hause, sollten Sie Ihren Geräte (ebenso wie alle anderen Audio- und Videokomponenten) während Ihrer Abwesenheit vom Netz trennen.

### Power-Schalter (Hauptnetzschalter) 15

Der große Wippschalter an der Geräterückseite ist der Netzschalter. Befindet sich dieser in der OFF-Position (AUS), so ist das Gerät komplett ausgeschaltet. Befindet er sich in der ON-Position (AN), so können die POWER an der Gerätefront und ON/OFF auf der Fernbedienung genutzt werden, um das Gerät zu aktivieren oder in den Standby-Betrieb zu schalten.

### POWER-Schalter 1 A und POWER-LED 2

Drücken Sie zum Einschalten des Gerätes den POWER-Schalter 1 an der Gerätefront. Die LED 2 leuchtet, wenn das Gerät eingeschaltet ist. Durch erneutes Drücken wird das Gerät ausgeschaltet.

Befindet sich der POWER-Schalter in der EIN-Position, kann der Geräte über die Taste  auf der Fernbedienung in den normalen Betriebs- und den Standby-Modus geschaltet werden. Im Standby-Modus leuchtet die POWER-LED weiterhin, das Display jedoch ist abgeschaltet.

## Schutzschaltung 2

Der Geräte verfügt über eine thermische Schutzschaltung und einen Überstromschutz. Hierdurch wird er vor möglichen Schäden durch extreme oder fehlerhafte Betriebsbedingungen geschützt. Sie sind im Gegensatz zu vielen anderen Konstruktionen unabhängig vom Audiosignal und beeinflussen den Klang nicht. Stattdessen überwachen sie die Temperatur an den Leistungstransistoren und schalten den Geräte ab, sobald bestimmte Temperaturgrenzen überschritten werden.

Es ist unwahrscheinlich, dass die Schutzschaltung reagiert. Sollte es jedoch zu einer Störung kommen, schaltet sich der Geräte ab. Im Display an der Gerätefront erscheint „AMP PROTECTION“.

Schalten Sie den Geräte in diesem Fall aus. Lassen Sie ihn einige Minuten abkühlen. Versuchen Sie, den Grund für die Störung herauszufinden und zu beheben. Beim erneuten Einschalten des Gerätes setzt sich die Schutzschaltung automatisch zurück.

In den meisten Fällen wird die Schutzschaltung durch eine Fehlfunktion, wie z. B. durch kurzgeschlossene Lautsprecherkabel oder eine unzureichende Belüftung, die schließlich zu einer Überhitzung führt, aktiviert. In sehr seltenen Fällen können Lautsprecher mit einer extrem niedrigen Impedanz die Schutzschaltung aktivieren.

Reagiert die Schutzschaltung immer wieder, ohne dass Sie den Grund für die Fehlfunktion herausfinden können, setzen Sie sich mit Ihrem autorisierten Rotel-Fachhändler in Verbindung.

**HINWEIS:** Um laute Geräusche zu vermeiden, die sowohl Ihnen als auch Ihren Lautsprechern schaden, sollten die Geräte beim Verkabeln und Anschließen generell abgeschaltet sein.

---

## Eingangssignalanschlüsse

**HINWEIS:** Um laute Geräusche zu vermeiden, die sowohl Ihnen als auch Ihren Lautsprechern schaden, sollten die Geräte beim Verkabeln und Anschließen generell abgeschaltet sein.

### AUX Eingänge 16

Siehe Figure 3

Bei der mit Aux gekennzeichneten Eingang des RAS-5000 handelt es sich um den Anschluss von Audio-Geräten wie CD-Playern oder anderen Geräten, die einen analogen Audioausgang besitzen.

Die linken und rechten Kanäle sind gekennzeichnet und an die entsprechenden Kanäle der Quellkomponenten anzuschließen. Wir empfehlen Ihnen, zum Anschluss der Eingangsquellen an den Gerät hochwertige Cinch-Kabel zu verwenden. Lassen Sie sich diesbezüglich von Ihrem autorisierten Rotel- Fachhändler beraten.

### Digitaleingänge 9 10

Siehe Figure 4

Es gibt einen Satz digitaler Eingänge mit der Bezeichnung COAX bzw. OPT. Verbinden Sie die COAXIAL und OPTICAL Ausgänge Ihrer Quelle mit diesen Buchsen. Die Digitalsignale werden decodiert und über den Gerät wiedergegeben. Das Gerät kann PCM-Signale bis zu 24 bits, 192 kHz decodieren.

## Ausgangsanschlüsse

### Preamp-Ausgang 17

Der Gerät verfügt an der Rückseite ein mit PRE OUT gekennzeichnete Ausgang. Die aktuell gewählte Eingangsquelle steht zur Verfügung. An diesen Ausgängen steht das Signal der über eine der Eingangswahltafeln ausgewählten Quelle jederzeit zur Verfügung. In der Regel wird eine externe Endstufe, für eine zweite Zone anzuschließen oder die zum Antrieb weiterer Lautsprecher genutzt wird, daran angeschlossen.

**HINWEIS:** Wird die Einstellung der Lautstärke, der Balance oder des Klanges verändert, so wird dadurch auch das Signal aus den PRE Out Ausgang beeinflusst.

### SUB-Ausgang 18

Mit diesen Anschlüssen kann eine Verbindung zu Subwoofern hergestellt werden. Dieser Ausgang wird mit den Audiosignalen des linken und rechten Kanals zusammengeführt. Der Subwoofer-Ausgang ist ein Vollbereichsausgang, der sich darauf verlässt, dass der Subwoofer das Signal filtert.

### Kopfhörerbuchse 3

Über die Kopfhörerbuchse (PHONES) kann ein Kopfhörer angeschlossen werden. Diese Buchse ist auf die Verwendung von Standard-Stereo-Minsteckern ausgelegt. Nach Anschließen des Kopfhörers liegt kein Signal an den Ausgängen an.

**HINWEIS:** Da die Empfindlichkeit von Lautsprechern und Kopfhörern sehr unterschiedlich sein kann, sollten Sie stets die Lautstärke reduzieren, bevor Sie Kopfhörer anschließen oder trennen.

## Lautsprecherausgänge 19

Siehe Figure 3

### Auswahl der Lautsprecherkabel

Verbinden Sie den Gerät und die Lautsprecher über ein isoliertes, zweidrahtiges Lautsprecherkabel. Aufbau und Qualität des Kabels können hörbare Effekte auf die Musikwiedergabe haben. Standard-„Klingeldraht“ wird funktionieren, jedoch können vor allem bei größeren Kabellängen Leistungsverluste und eine ungleichmäßige Wiedergabe des Frequenzspektrums das Ergebnis sein. Allgemein gilt, dass Kabel mit größerem Querschnitt eine verbesserte Wiedergabequalität gewährleisten. Für höchste Wiedergabequalität sollten Sie die Benutzung von speziellen, hochwertigen Lautsprecherkabeln erwägen. Ihr autorisierter Rotel-Fachhändler wird Ihnen bei der Auswahl dieser Lautsprecherkabel gerne weiterhelfen.

### Polarität und Phasenabgleich

Die Polarität – die positive/negative Ausrichtung der Anschlüsse – muss für jede Lautsprecher-/Geräteverbindung phasengleich sein. Wird die Polarität einer Verbindung irrtümlicherweise umgekehrt, führt dies zu einem unausgewogenen Klangbild mit schwachen Bässen. Die Kabel sind zur Identifizierung gekennzeichnet. So kann die Isolationsschicht eines Leiters gerippt oder ein Leiter mit einem Streifen markiert sein. Das Kabel kann verschiedenfarbige Leiter (Kupfer und Silber) besitzen und von einer transparenten Isolationsschicht umgeben sein. Bei anderen Kabeln wird die Polaritätsangabe auf die Isolationsschicht gedruckt. Unterscheiden Sie zwischen positiven und negativen Leitern und achten Sie bei jeder Lautsprecher- und Geräteverbindung auf die gleiche Polung.

### Anschluss der Lautsprecher

Schalten Sie zunächst alle Geräte des Systems ab. Die Anschlussklemmen des Gerätes sind farblich gekennzeichnet. An sie können blanke Drähte oder Kabelschuhe angeschlossen werden.

Führen Sie das Kabel vom Geräte zu den Lautsprechern. Lassen Sie sich genügend Raum, damit Sie die Komponenten bewegen können und so einen freien Zugang zu den Lautsprechern sicherstellen. Bei der Verwendung von Kabelschuhen verbinden Sie diese mit den Kabeln, stecken die Kabelschuhe hinten unter die Anschlussklemmen und drehen die Klemmen im Uhrzeigersinn fest.

Sollten die Lautsprecherkabel direkt (ohne Kabelschuhe) an die Lautsprecherklemmen angeschlossen werden, so entfernen Sie an den Kabelenden ca. 15 mm der Isolation. Lösen Sie die Schraubklemmen durch Drehen gegen den Uhrzeigersinn. Verdrillen Sie die blanken Kabelenden, um ein Zerfasern zu vermeiden, und stecken Sie das verdrillte Kabel hinter die Schraubklemmen. Anschließend drehen Sie diese im Uhrzeigersinn fest.

**HINWEIS:** Achten Sie bitte darauf, dass die blanken Kabelenden vollständig an den Schraubklemmen untergebracht sind und somit das Berühren benachbarter Drähte oder Anschlüsse ausgeschlossen ist.

## Display 5

Das Display auf der Vorderseite zeigt den aktuellen Gerätestatus und Informationen zur Streaming-Quelle an. Das Display bietet Zugriff auf die Einrichtung und Konfiguration Menüoptionen des Geräts.



## aptX™ HD Bluetooth-Verbindung

Mithilfe der Bluetooth-Antenne  an der Rückseite des RAS-5000 können Sie via Bluetooth wireless von Ihrem Gerät (beispielsweise von Ihrem Handy, Tabletten, Computer) streamen. Suchen Sie über Ihr Gerät nach „Rotel RAS-5000/XXX-XXXXXX (Seriennummer)“ und stellen Sie die Verbindung her. Die Verbindung wird normalerweise automatisch hergestellt. Wird jedoch nach einem Passwort gefragt, so geben Sie an Ihrem Gerät „0000“ ein. Der RAS-5000 unterstützt herkömmliches Bluetooth-, AAC und aptX™ HD Bluetooth-Audio-Streaming.

## Rückseitiger USB POWER-Port

Über die hintere USB-Buchse kann Audio von einem USB-Flash-Medium wiedergegeben werden. Unterstützte Dateitypen sind MP3, AAC (mp4), FLAC, WAV und OGG. Alle Dateien sollten sich im Hauptverzeichnis des Flash-Laufwerks befinden. Sie werden der Reihe nach wiedergegeben.

Wenn das Gerät erkennt, dass ein Flash-Laufwerk eingelegt ist und USB als aktiver Quelleingang ausgewählt ist, beginnt das Gerät automatisch mit der Wiedergabe der unterstützten Musiktitel in sequentieller Reihenfolge.

Um zwischen der Wiedergabe in zufälliger Reihenfolge und der sequentiellen Wiedergabe umzuschalten, HALTEN Sie die WIEDERGABE-Taste  auf der Fernbedienung gedrückt, bis sich die Anzeige der Wiedergabereihenfolge auf dem Frontdisplay ändert.

## PC-USB-Eingang

Siehe Figure (Abbildung) 4

Verbinden Sie diesen Eingang über eine USB-Kabel mit der PC-USB-Buchse Ihres Computers.

Der RAS-5000 unterstützt die Modi USB Audio Class 2.0. Um die Vorteile von USB Audio Class 2.0, ist die Installation eines Windows-Treibers erforderlich. Dieser ist auf einer USB gespeichert, die dem RAS-5000 beiliegt.

Viele Audio-Wiedergabeanwendungen unterstützen eine Abtastrate von 384 kHz nicht. Vergewissern Sie sich, dass Ihr Audio-Player 384 kHz unterstützt und verwenden Sie 384-kHz-Audiodateien, um eine ordnungsgemäße Wiedergabe bei dieser Abtastrate zu gewährleisten. Außerdem müssen Sie vielleicht den Audiotreiber Ihres PCs so konfigurieren, dass er eine Abtastrate von 384 kHz nutzen kann oder Ihr Computer nimmt ein Down-Sampling auf eine niedrigere Abtastrate vor. Weitere Informationen können Sie der Anleitung zu Ihrem Audio-Player oder zum Betriebssystem entnehmen.

**HINWEIS:** Für USB Audio Class 2.0 ist die Installation des Windows PC-Treibers erforderlich. Er befindet sich auf der USB, die dem RAS-5000 beiliegt.

**HINWEIS:** Bei Mac-Computern ist keine Treiberinstallation erforderlich, damit PC-USB Audio Class 2.0 unterstützt werden kann.

**HINWEIS:** Für die erfolgreiche Installation des Treibers kann es erforderlich sein, dass Sie den ROTEL-Audiotreiber im Audio-/Lautsprecher-Setup Ihres Computers auswählen müssen.





## HDMI eARC-Eingang

Über den HDMI eARC-Eingang (Audio Return Channel) kann der RAS-5000 Audio von einem Fernseher empfangen. Über eARC gesendetes Audio muss auf 2-Kanal-Stereo heruntergemischt werden. Der RAS-5000 kann kein Mehrkanal-Audio wie Dolby®-Digital-Audio verarbeiten. Um den eARC-Eingang nutzen zu können, muss das HDMI-Kabel an den ARC-HDMI-Anschluss des Fernsehers angeschlossen werden.

Mit der HDMI CEC Power Control-Funktion kann der RAS-5000 automatisch ein- oder ausgeschaltet werden, wenn sich der Stromversorgungsstatus des Fernsehgeräts ändert. Um diese Funktion nutzen zu können, muss die aktuelle Hörquelle am RAS-5000 auf HDMI ARC eingestellt sein und die Funktion SIGNAL SENSE im Setup-Menü muss auf ENABLED eingestellt sein.

**HINWEIS:** Nicht alle Fernseher reagieren auf CEC-Stromsteuerungsmeldungen und/oder übertragen diese, sodass das angeschlossene Display den RAS-5000 möglicherweise nicht ein- oder ausschaltet. Wenn diese Option im TV-Setup verfügbar ist, muss die CEC-Stromsteuerung des Fernsehgeräts außerdem auf „Aktiviert“ eingestellt sein.

## Netzwerkverbindung

Dieses Gerät kann per Kabel oder drahtlos mit einem Netzwerk verbunden werden. Bei einer Verbindung über ein Kabel verbinden Sie das Netzkabel mit der Buchse NETWORK . Auf der Frontplatte erscheint das Network-Symbol . Bei einer drahtlosen Verbindung schließen Sie die (mitgelieferte) Wi-Fi-Antennen an der Buchse Wi-Fi an . Auf der Frontplatte erscheint das Wi-Fi-Icon  oder , je nach Status der drahtlosen Verbindung.

Bei Verbindung mit einem kabelgebundenen oder kabellosen Netzwerk aktualisiert das Gerät die Software automatisch, wenn neue Softwareversionen verfügbar sind.

## Streaming

Der RAS-5000 unterstützt drahtloses Streaming von Audio aus einem NAS sowie von verschiedenen Online-Audio-Streaming-Diensten.

### Streaming über Wi-Fi

Um die Streaming-Dienste zu nutzen, gehen Sie wie folgt vor:

#### Verbindung zum RAS-5000

Für eine Kabelverbindung schließen Sie das Netzkabel an der NETWORK -Buchse auf der Rückseite des Geräts an.

Für eine drahtlose Verbindung müssen die Wi-Fi-Antennen installiert und der RAS-5000 eingeschaltet sein. Auf der Frontplatte erscheint das Wi-Fi-Symbol. Der RAS-5000 ist nun für die Verbindung zu Ihrem Wi-Fi-Netzwerk bereit.

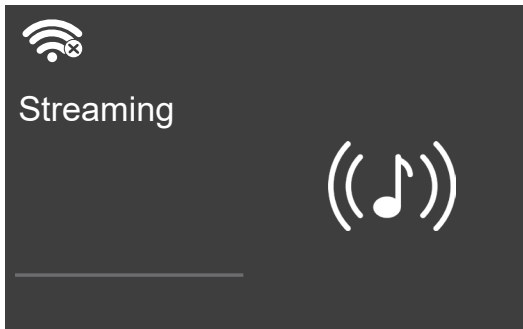

Laden Sie von Ihrem Gerät (Telefon, Tablet) die Google Home App oder Apple Home App auf Google Play oder aus dem Apple App Store herunter. Starten Sie nach dem Download die Google Home App auf ihren Geräten und gehen Sie, je nach Gerätetyp, wie folgt vor:

#### Bei iOS-Geräten (mit Wi-Fi Setup):

1. Gehen Sie zum Menü EINSTELLUNGEN in Ihrem iOS-Gerät.
2. Wählen Sie Wi-Fi (WLAN) und stellen Sie sicher, dass Wi-Fi freigegeben ist.
3. Warten Sie bis zu 90 Sekunden, damit das Gerät die Liste verfügbarer Wi-Fi-Netzwerke aktualisieren kann, und suchen Sie das RAS-5000-fähige Streaming-Gerät unten in der Liste unter der Option „SET UP NEW AIRPLAY SPEAKER“ (NEUEN AIRPLAY-LAUTSPRECHER EINRICHTEN).

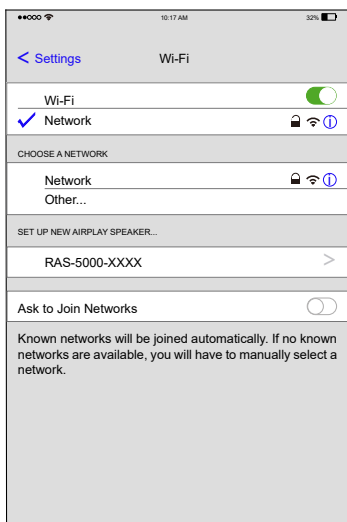

4. Wählen Sie das neue Streaming-Gerät und bestätigen Sie, es zum ausgewählten Wi-Fi-Netzwerk hinzuzufügen, indem Sie das gewünschte aufgeführte Netzwerk wählen und „Next“ (Weiter) auswählen.

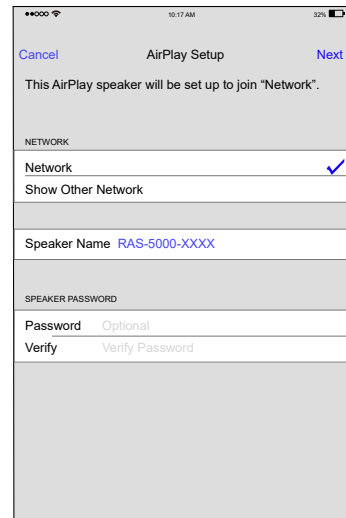

5. Warten Sie 60 bis 90 Sekunden, damit das Streaming-Gerät seine Einstellungen konfigurieren und sich mit dem drahtlosen Netzwerk verbinden kann. Nach dem Herstellen der Verbindung erscheint das Wi-Fi-Symbol  auf der Frontplatte.

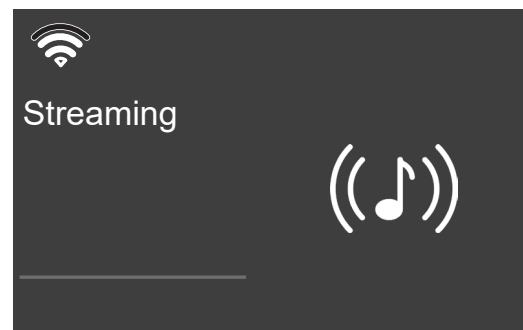

6. Sie sind verbunden!

#### Bei iOS-Geräten (mit Apple Home):

1. Öffnen Sie die Apple Home App
2. Drücken Sie „Add Accessory“ (Zubehör hinzufügen) oder „+“ und wählen Sie „Accessory“ (Zubehör)
3. Wählen Sie „More options“ (Weitere Optionen)
4. Wählen Sie das RAS-5000-Gerät und folgen Sie den Anweisungen des Wizards, um die Wi-Fi-Einstellungen zu konfigurieren

5. Warten Sie 60 bis 90 Sekunden, damit das Streaming-Gerät seine Einstellungen konfigurieren und sich mit dem drahtlosen Netzwerk verbinden kann. Nach dem Herstellen der Verbindung erscheint das Wi-Fi-Symbol  auf der Frontplatte.

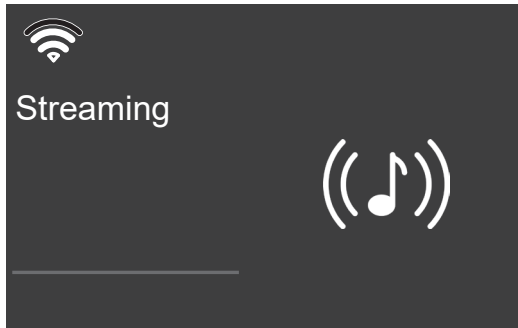

6. Sie sind verbunden!

#### Für Android™-Geräte:

1. Starten Sie die Google Home App auf Ihrem Gerät.
2. Drücken Sie auf „+“ in der linken oberen Ecke und wählen Sie „Set up device“ --> „New device“ (Gerät einrichten --> Neues Gerät). Die App sucht nach dem RAS-5000. Wählen Sie das Gerät aus, um den Wizard zur Einrichtung zu starten.
3. Geben Sie nach der Aufforderung den Wi-Fi-Netzwerkschlüssel Ihres drahtlosen Netzwerks ein und warten Sie, bis sich das Gerät konfiguriert und mit dem Netzwerk verbunden hat.
4. Warten Sie 60 bis 90 Sekunden, damit das Gerät seine Einstellungen konfigurieren und sich mit dem drahtlosen Netzwerk verbinden kann. Nach dem Herstellen der Verbindung erscheint das Wi-Fi-Symbol  auf der Frontplatte.

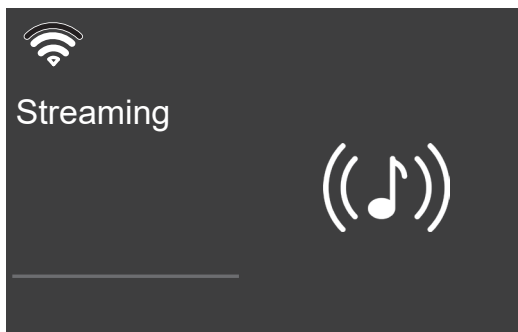

5. Sie sind verbunden!

### Audio-Streaming

Nach dem Abschluss der Konfiguration können Sie Audio zum RAS-5000 streamen. Öffnen Sie Ihre Musik-App und wählen Sie das oder die Geräte, die Sie steuern wollen. Wählen Sie anschließend einen Audio-Dienst, um Audio zu streamen.

## Roon Ready



Das Gerät ist als „Roon Ready“ zertifiziert und zur Roon-Software kompatibel.

Roon Ready zu sein bedeutet, dass Rotel die Roon-Streaming-Technologie für eine unglaubliche Benutzeroberfläche, einfache Einrichtung, felsenfeste tägliche Zuverlässigkeit und höchste Audioleistung ohne Kompromisse verwendet.

Um Roon zu verwenden, richten Sie den RAS-5000 in der Roon-Software als Streaming-Endpunkt ein und folgen Sie den Anweisungen in Roon.

## Spotify®



#### Spotify Connect

Verwenden Sie Ihr Telefon, Tablet oder Computer als Fernbedienung für Spotify. Gehen Sie auf [spotify.com/connect](https://spotify.com/connect), um zu erfahren, wie.

**HINWEIS:** Die Spotify-Software unterliegt Lizenzen von Drittanbietern: [www.spotify.com/connect/third-party-licenses](https://www.spotify.com/connect/third-party-licenses).

Mit dem RAS-5000 sind verschiedene Streaming-Dienste verfügbar, einschließlich der Möglichkeit, Airplay 2 und Chromecast built-in™ zu verwenden, um Ihre Lieblingsmusik zu streamen.

Internetradio können Sie über den RAS-5000 mit den unterstützten Apps und verschiedenen Streaming-Methoden hören.

Das RAS-5000 kann in Zukunft auch zusätzliche Streaming-Dienste enthalten. Die neuesten Informationen zu Streaming-Diensten finden Sie im Benutzerhandbuch auf der Website [www.rotel.com](https://www.rotel.com) unter der Registerkarte „Support“.

Weitere Informationen zu den Angeboten der einzelnen Streaming-Diensten finden Sie bei den jeweiligen Anbietern.

## Tidal Connect

Der RAS-5000 unterstützt Tidal Connect-Streaming und ermöglicht so den Zugriff auf eine umfangreiche Musikbibliothek, einschließlich hochauflösender Musik. Um Tidal Connect zu nutzen, öffnen Sie die Tidal-App auf Ihrem Telefon, Tablet oder Computer und wählen Sie den RAS-5000 als Streaming-Gerät aus.

## Überblick über die Tasten und Bedienelemente

In diesem Abschnitt wird ein grundlegender Überblick über die Tasten und Bedienelemente an der Gerätefront und auf der Fernbedienung gegeben. Nähere Informationen zur Nutzung dieser Tasten erhalten Sie in den dann folgenden Abschnitten dieser Bedienungsanleitung.



**Navigations und OK (B) Tasten:** Verwenden Sie die Navigations  $\Delta/\nabla/\langle/\rangle$  (B) und „OK“ auf der Fernbedienung um auf die verschiedenen Menüs zuzugreifen und die Einstellungen des Gerät zu bedienen.

**MENU, +/- und ENTER (7) Tasten:** Verwenden Sie die Taste MENU, die Tasten +/- und die Taste ENTER auf der Frontplatte um auf die verschiedenen Menüs zuzugreifen und die Einstellungen des Gerät zu bedienen.

**Power (1) (A):** Mit der Power-Taste (1) an der Gerätefront oder auch auf der Fernbedienung können Sie das Gerät ein- und ausschalten. Um das Gerät über die Power-Taste auf der Fernbedienung oder der Gerätefront einschalten zu können, muss der Hauptnetzschalter auf der Geräterückseite in der Position ON stehen.

**Einschalten** - Um das Gerät einzuschalten, **drücken** Sie kurz die Power-Taste (1) auf der Gerätefront oder **drücken und halten** Sie diese Power-Taste (A) auf der Fernbedienung für 2 Sekunden gedrückt bis sich das Gerät einschaltet (bis zu 7 Sekunden).

**Ausschalten/Standby** - Um das Gerät in den Standby zu schalten, **drücken** Sie kurz die Power-Taste (1) auf der Gerätefront oder **drücken und halten** Sie diese Power-Taste (A) auf der Fernbedienung für 2 Sekunden gedrückt bis sich das Gerät ausschaltet (bis zu 3 Sekunden).

**MUTE-Taste (C):** Betätigen Sie die -Taste um den Ton stumm zu schalten. Im On-Screen Display erscheint nun ebenfalls eine MUTE-Anzeige. Betätigen Sie erneut die MUTE-Taste, um den Ton in der vorherig gewählten Lautstärke wiederzugeben.

**VOLUME Drehregler (5) und VOLUME +/- Tasten (D):** Mit den VOLUME +/- Tasten auf der Fernbedienung und dem Volumenregler auf der Gerätefront stellen Sie die gewünschte Lautstärke ein.

**Taste „Source“ (4) (E):** Drücken Sie eine Eingangswahltaste auf der Frontplatte (4) oder der Fernbedienung (E), um die gewünschte Quelle auszuwählen.

Mit den Source-Tasten auf der Frontblende wählen Sie zwischen STREAMING, BLUETOOTH, PC-USB, COAX/OPT, AUX, eARC, und USB. Sie können auch die Source-Taste auf der Fernbedienung benutzen. Bei COAX/OPT und USB/PC-USB handelt es sich um Umschaltquelleneingänge, die bei wiederholtem Drücken zwischen den koaxialen und optischen Eingängen sowie den USB- und PC-USB-Eingängen umschalten.

**Preset-Tasten (F):** Sie können um einen Sender zu speichern und abzurufen. Um eine neue Sender zu speichern, drücken Sie die entsprechende Preset-Taste 3 Sekunden lang. Drücken Sie die Preset-Taste, um die im Gerät gespeicherte Sender abzurufen.

**HINWEIS:** Voreingestellte Funktionen sind nicht für alle Streaming-Dienste verfügbar.

**SETUP-Taste (G):** Mit der SETUP-Taste wird automatisch das Setup-Menü auf der Gerätefront aktiviert. Drücken Sie die SETUP-Taste erneut, um zur nächsten Setup-Menüoption zu gelangen.

**Taste „Back“ (Zurück) (H):** Kurzes Drücken führt zum vorherigen Auswahlbildschirm zurück oder beendet das Setup-Menü, wenn Sie sich in der obersten Menüebene befinden.

**Tasten für die Wiedergabesteuerung (I):** Mit der Taste „Play/Pause (I)“ starten oder beenden Sie die Wiedergabe. Die Tasten (II) und (III) dienen zur Auswahl der Tracks bei der gewählten Audioquelle.

## Hauptmenü

Sie gelangen in das Setup-Menü, indem Sie die Taste MENU (7) an der Gerätefront oder die Taste (G) auf der Fernbedienung drücken. Verwenden Sie zur Auswahl des gewünschten Menüs die Taste +/- (7) auf der Frontplatte oder die Pfeiltasten  $\Delta/\nabla$  (B) auf der Fernbedienung, um zwischen den Menüs zu wechseln, und drücken Sie die Taste ENTER (7) auf der Frontplatte oder die Taste „OK“ auf der Fernbedienung Kontrolle der Taste + bzw. - an der Gerätefront oder der Pfeiltasten  $\langle/\rangle$  (B) auf der Fernbedienung geändert werden. Drücken Sie dann die „OK“-Taste auf der Fernbedienung oder die ENTER-Taste (7) auf der Frontblende, um zu speichern und zum vorherigen Menü zurückzukehren.

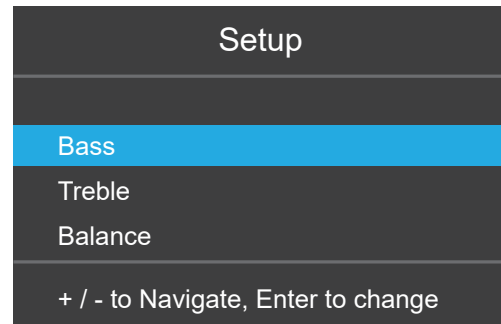

**Bass:** Der BASS-Pegel kann auf die gewünschten Werte geändert werden.

Die möglichen Einstellungen lauten wie folgt: -10 - +10.

**Treble:** Der TREBLE-Pegel kann auf die gewünschten Werte geändert werden.

Die möglichen Einstellungen lauten wie folgt: -10 - +10.

**Balance:** Das Lautstärkeverhältnis zwischen linkem und rechtem Kanal hergestellt. Im Werk wird die Mittenposition bzw. „0“ eingestellt.

Die möglichen Einstellungen lauten wie folgt: L15 - R15.

**Dimmer:** Mit dieser Funktion kann die Helligkeit des Displays eingestellt werden. Wird die Menu Setup Anzeige immer mit der höchsten Helligkeit dargestellt und gewährleistet somit ein leichtes Ablesen.

Die möglichen Einstellungen lauten wie folgt: High (Werkseinstellung), Medium, Low.

**LED Dimmer:** Stellt die LED Helligkeit der Betriebsanzeigen ein.

Die möglichen Einstellungen lauten wie folgt: High (Werkseinstellung), Medium, Low.

**Power On Max Volume:** Hier wird der maximale Lautstärkepegel bei eingeschaltetem Gerät festgelegt. „50%“ ist die Werkseinstellung.

Die möglichen Einstellungen lauten wie folgt: 50%-100%.

**Auto Power Off:** Hier können Sie die Zeit einstellen, die das Gerät aktiv bleibt, wenn kein Audiosignal anliegt. Der Gerät schaltet nach der eingestellten Zeit automatisch in den Standby-Modus, wenn kein Audiosignal erfasst wird. Standardeinstellung: 20 Min.

Die möglichen Einstellungen lauten wie folgt: Deaktiviert, 20 Min (Werkseinstellung), 1 Stunde, 2 Stunden, 5 Stunden, 12 Stunden.

**Signal Sense:** Wenn diese Option aktiviert ist, überwacht das Gerät, ob an der aktuell ausgewählten Quelle ein Audiosignal vorhanden ist. Wenn 10 Minuten lang kein Ton erkannt wird, wechselt das Gerät in den Signal Sense Power-Modus. Wenn sich das Gerät im Signal Sense Power-Modus befindet und Audio am Streaming-Eingang erkennt, schaltet es sich automatisch ein und beginnt mit dem Audio-Streaming. Um diese Funktion zu deaktivieren, wählen Sie die Option „Deaktiviert“, die werkseitig voreingestellt ist.

---

**HINWEIS:** Aufgrund der örtlichen Stromverbrauchsbestimmungen ist die Signal Sense-Funktion nicht in allen Märkten verfügbar.

---

**Network Info:** Zeigt den Verbindungsstatus und die Netzwerkeinstellungen sowie die MAC-Adressen von Wi-Fi, Bluetooth bzw. Ethernet.

**Software Info:** Hier wird die aktuell verwendete Software-Version für den Gerät angezeigt.

**Wi-Fi Reset:** Diese Option löscht alle aktuellen Wi-Fi-Einstellungen im Gerät.

**Factory Reset:** Über diese Option können Sie das Gerät wieder auf seine Werkseinstellungen zurücksetzen einschließlich Zurücksetzen der Wi-Fi-Einstellungen. Sämtliche vom Nutzer vorgenommenen Einstellungen werden somit gelöscht.

---

**HINWEIS:** Alle zuvor konfigurierten Einstellungen werden gelöscht und die werkseitigen Standardeinstellungen wieder hergestellt.

---

**EXIT:** Beendet dieses Einstellungs-menü.

## Bei Störungen

Oft können Störungen auf ein falsches Anschließen oder falsches Einstellen der Bedienelemente zurückgeführt werden. Sollten Probleme auftreten, isolieren Sie den betroffenen Bereich, prüfen die Einstellung der Bedienelemente, lokalisieren die Ursache der Störung und nehmen die notwendigen Veränderungen vor. Ist kein Ton zu hören, prüfen Sie bitte Folgendes:

### Die POWER-LED leuchtet nicht

Die POWER-LED und die im Display angezeigten Grundfunktionen sollten leuchten, wenn das Gerät an eine Steckdose angeschlossen ist und eingeschaltet wurde. Tut sie das nicht, testen Sie die Steckdose mit einem anderen elektrischen Gerät, z. B. einer Lampe. Stellen Sie sicher, dass die Steckdose nicht von einem dazwischen sitzenden Schalter abgeschaltet wird.

### Das Netzwerk arbeitet nicht

Haben Sie Schwierigkeiten, das Gerät an Ihr drahtloses Netzwerk anzuschließen, prüfen Sie sorgfältig die Netzwerkeinstellungen. Die folgenden Schritte können bei der Lösung des Problems helfen.

1. Stellen Sie sicher, dass ein Netzwerk funktioniert, d. h., dass der PC auf das Internet zugreifen kann, wenn er dasselbe Netzwerk benutzt.
2. Überprüfen Sie, ob ein DHCP-Server verfügbar ist. Bitte lesen Sie den Abschnitt Netzwerkkonfiguration.
3. Vergewissern Sie sich, dass die Firewall des Netzwerks nicht die Ausgangs-Ports blockiert..
4. Schalten Sie das Gerät hart aus (ziehen Sie den Netzstecker) und lassen Sie das Gerät den Netzwerk-Scan-Zyklus neu starten.
5. Stellen sicher, dass das Gerät so platziert ist, dass der WLAN-Empfang funktioniert.

### Austauschen der Sicherung

Wenn ein anderes elektrisches Gerät funktioniert, wenn es an die Steckdose angeschlossen ist, RAS-5000 jedoch nicht, weist dies darauf hin, dass möglicherweise die Netzsicherung durchgebrannt ist. Wenn Sie glauben, dass dies passiert ist, trennen Sie das Gerät vom Stromnetz und verwenden Sie das Werkzeug, um den Sicherungshalter  auf der Rückseite zu öffnen, und ersetzen Sie dann die durchgebrannte Sicherung durch eine neue Sicherung des genauen Typs und der genauen Nennleistung, oder wenden Sie sich an Ihren autorisierten Rotel-Händler Sicherung ersetzen lassen.

### Kein Ton

Prüfen Sie, ob die Signalquelle einwandfrei funktioniert. Vergewissern Sie sich, dass die Kabel von der Signalquelle zu den Eingängen des Gerät ordnungsgemäß angeschlossen sind. Stellen Sie sicher, dass die Eingangsquelle auf den richtigen Eingang eingestellt ist. Prüfen Sie alle Verbindungen zwischen dem Gerät und den Lautsprechern.

### Bluetooth-Kopplung ist nicht möglich

Ist die Kopplung Ihres Bluetooth-fähigen Gerätes mit dem RAS-5000 nicht möglich, löschen Sie die zuvor gespeicherte Verbindung von Ihrem Bluetooth-Gerät. Auf Ihrem Gerät wird wahrscheinlich „Forget this Device“ („Dieses Gerät ignorieren“) erscheinen. Anschließend versuchen Sie erneut, die Verbindung herzustellen.

## Spielbare Audioformate

### aptX™ HD und AAC Bluetooth

Format	Hinweise
Jedes vom Apple-Gerät unterstützte Format.	Kann Apps ausschließen, die für die Wiedergabe von Formaten konzipiert sind, die ursprünglich nicht vom sendenden Gerät unterstützt wurden.

### PC-USB

Format	Hinweise
Format wird von der von Ihnen verwendeten Media Player-/Server- Software festgelegt.	Jedes von der PC-Software unterstützte Format PCM Audio: 44.1k, 48k, 88.2k, 96k, 176.4k, 192k, 352.8k, 384k (16 bit, 24 bit) MQA, MQA Studio (24 bit / 384k)

### Koaxial/optisch

Format	Hinweise
SPDIF LPCM	44.1k, 48k, 88.2k, 96k, 176.4k, 192k 16 bit, 24 bit

### USB-Stick

Format	Hinweise
MP3, AAC (MP4), FLAC, WAV, OGG	64k, 128k, 192k, 256k, 320k, HQ.

## RAS-5000 App

Die RAS-5000-App kann durch Scannen des folgenden QR-Codes heruntergeladen werden.

Bei iOS-Geräten:



Für Android™-Geräte:



## Technische Daten

<b>Maximale Ausgangsleistung</b>	220 Watt/Kanal, 4 ohms
<b>Dauerleistungsleistung</b>	140 Watt/Kanal, 8 ohms
<b>Gesamtklirrfaktor</b>	< 0,03%
<b>Intermodulationsverzerrung</b> (60 Hz : 7k Hz, 4:1)	< 0,03%
<b>Frequenzgang</b> Hochpegeleingänge	10 Hz - 100k Hz, ± 0,5 dB
<b>Dämpfungsfaktor</b> (20 Hz – 20k Hz, 8 ohms)	290
<b>Eingangsempfindlichkeit/-impedanz</b> Hochpegeleingänge	0,78 V / 46k ohms
<b>Überlast</b> Hochpegeleingänge	4,1 V
<b>Klangregelung – Bass / Treble</b>	±10 dB bei 100 Hz / 10k Hz
<b>Geräuschspannungsabstand</b> (HF A) Hochpegeleingänge	103 dB
<b>Digital-Sektion</b>	
<b>Frequenzgang</b>	10Hz - 70k Hz (± 3dB, MAX)
<b>Geräuschspannungsabstand</b> (IHF A)	105 dB
<b>Eingangsempfindlichkeit/-impedanz</b>	- 8 dBFS / 75 ohms
<b>Digitale Eingänge</b>	SPDIF LPCM (bis zu 192k Hz 24 bit) USB Audio Class 2,0 (bis zu 384k Hz 24 bit)* *Treiberinstallation erforderlich Unterstützung MQA und MQA Studio (bis zu 384k Hz 24 bit) Room Ready
<b>PC-USB</b>	unterstützt eARC Funktion Sonstige Daten
<b>HDMI</b>	
<b>Spannungsversorgung</b> USA	120 V, 60 Hz
EC	230 V, 50 Hz
<b>Leistungsaufnahme</b> (Standby) Normal	< 0,5 Watts
<b>Leistungsaufnahme</b>	380 Watts
<b>BTU</b> (4 ohms, bei 1/8th Macht)	1027 BTU/h
<b>Abmessungen</b> (B x H x T)	431 x 144 x 425 mm 17 x 5 7/8 x 16 ins
<b>Höhe Frontpanel</b>	3U (132,6 mm / 5 1/4 ins).
<b>Nettogewicht</b>	15,7 kg, 34,6 lbs

Diese Bedienungsanleitung entspricht dem technischen Stand bei Drucklegung.

Änderungen in Technik und Ausstattung vorbehalten.

Rotel und das Rotel-Logo sind eingetragene Markenzeichen von The Rotel Co. Ltd., Tokio, Japan.

Die Verwendung des „Works with Apple“-Abzeichens bedeutet, dass ein Zubehör speziell für die Verwendung mit der im Abzeichen angegebenen Technologie entwickelt wurde und vom Entwickler zertifiziert wurde, dass es die Apple-Leistungsstandards erfüllt.

Zur Steuerung dieses AirPlay 2-fähigen Lautsprechers ist iOS 11.4 oder höher erforderlich.

Apple, AirPlay, Apple TV, Apple Watch, iPad, iPad Air, iPad Pro, iPhone und Lightning sind Marken von Apple Inc., eingetragen in den USA und anderen Ländern.



„MQA“ oder „MQA Studio“ gibt an, dass das Produkt einen MQA-Stream oder eine Datei dekodiert und wiedergibt, und gibt die Herkunft an, um sicherzustellen, dass der Klang mit dem des Quellmaterials identisch ist. „MQA Studio“ gibt an, dass eine MQA Studio-Datei abgespielt wird, die entweder im Studio vom Künstler/Produzenten genehmigt oder vom Urheberrechtshaber verifiziert wurde.

„OFS“ bestätigt, dass das Produkt einen MQA-Stream oder eine Datei empfängt. Dies liefert die endgültige Entfaltung der MQA-Datei und zeigt die ursprüngliche Abtastrate an.

Google, Android, Google Home, Google Play, and Chromecast built-in are trademarks of Google LLC.



**ROTEL**

**The Rotel Co. Ltd.**

Tachikawa Bldg. 1F.,  
2-11-4, Nakane, Meguro-ku,  
Tokyo, 152-0031  
Japan  
Email: sales@rotel.com

**Rotel USA**

11763 95th Avenue North  
Maple Grove, MN 55369  
USA  
Phone: +1 510-843-4500 (option 2)

**Rotel Canada**

Kevro International  
902 McKay Rd. Suite 4  
Pickering, ON L1W 3X8  
Canada  
Tel: +1 905-428-2800

[www.rotel.com](http://www.rotel.com)